

TENNIS

ZUBEHÖRKATALOG



2022

TENNIS  **MEHL**
GMBH

Tennismehl

Tennisplatzzubehör

Tennisplatzbau

Ziegelsplittprodukte



Online-Shop

www.tennismehl24.com

www.tennismehl.com



TENNISMEHL

Qualitäts-Mehl für eine erfolgreiche Saison

Tennismehl/Ziegelmehl aus gemahlene(n) Tonziegel(n), ist der seit Jahrzehnten meistverwendete Qualitätsbaustoff für Tennisplätze.

Unser Ziegelmehl wird aus erstklassigen, neuwertigen roten, mehrfach gebrannten Tonziegeln und Ziegelsteinen hergestellt. Qualität und Farbe werden laufend überwacht.

Das gemahlene Korn wird in den Größen 0/2 und 0/3 trocken gelagert und in handlichen Säcken zu 40 kg, Big Pack oder auch als lose Schüttware geliefert.

Gerne unterbreiten wir Ihnen ein individuelles Angebot.



Anfragen einfach unter:

Telefon: 09391-9870-0

Email: info@tennismehl.com

Online: www.tennismehl.com/Kontakt

www.tennismehl.com

Inhaltsverzeichnis

Instandhaltung + Pflege

Seite 3 - 23

Ziegelmehlboxen / Besenstiele / Schubkarren / Schaufeln
Harken / Scharrier / Abziehgeräte / Schleppmatten / Schleppnetze
Linienkehrer / Gerätehalter / Platztrocknung / Platzberegnung / Motorwalzen
Motorbesen

Tennisnetze + Zubehör

Seite 24 - 37

Tennisnetze Court Royal / Tennisnetzpfosten Court Royal / Gurtbänder
Netzverankerungen / Bodenanker / Netzstützen / Pfostenspannmechanik
Ersatzteile / Mobile Turnier-Netzanlagen

Tennisplatz- Zubehör

Seite 38 - 63

Markierungsbänder / Linienabdeckung/ Tennislinien Spezial + Zubehör
Linienwalze + Linienstamper / Hinweisschilder / Anzeigegeräte / Matchpointer
Schiedsrichterstühle / Werbebänke / Sonnenschirme / Sitzbänke
Schuhreiniger / Abfallbehälter / Belegungspläne / Info-Kästen / Sichtblenden
Spielfeld-Trennnetze / Gummigranulat / Tribünensitze / Tribünen

Ballwände + Ballwurfmaschinen

Seite 64 - 72

AIR-Tennis / Smash-Back Übungswand / Tennistutor Ballwurfmaschine
Ballwurfmaschine Tennis-Twist / Ballwurfmaschine Playmate
Ballwurfmaschine Court Royal Power Play / Netztrainingswände

Training + Zubehör

Seite 73 - 80

Multisport-Radar / Ballsammler / Ballkörbe / Tennisbälle / Hürden / Markierungshilfen / Koordinationsleiter / Medizinbälle / Schaumstoffbälle / Springseile

Kindertennis

Seite 81 - 86

Kinder-Tennisbälle Stage 1-3 / Tennisschläger Stage 1-5 / BIMBI Netzanlagen
Netzanlagen-Sets / Bodenmarkierungen für Kleinfeld-Tennis

Ballsport + Zubehör

Seite 87 - 102

Volleyballpfosten / Beachvolleyballpfosten / Schiedsrichterpodeste
Beachvolleyball-Spielfeldmarkierungen / Badmintonpfosten / Volleyball-Netze
Badminton-Netze / Fußballtennis / Fußball-Jugendtore / Handballtore
Trainingstore / Basketball-Anlagen / Basketballkörbe / Padel-Tennis + Zubehör
Pickle-Ball Anlagen + Zubehör / Scorli LED Anzeigentafel

Platzabmessungen

Seite 103

Stichwortverzeichnis

Seite 104

Instandhaltung + Pflege





Ziegelmehlboxen

Verbund von Glasfaser-Kunststoff und Kunstharz, dadurch hohe Eigenstabilität. Das Material ist UV-beständig und vor jeder Witterung geschützt. Eisenteile aus nichtrostendem Edelstahl. Jede Ziegelmehlbox ist mit klappbarem Deckel ausgerüstet. Lieferfarbe: grau/orange

Nr. 41290	700 kg	550 Ltr.	134 x 99 x 78 cm		Stück € 899,00
Nr. 41291	700 kg	550 Ltr.	134 x 99 x 78 cm	mit Untenentnahme	Stück € 1.050,00
Nr. 41300	1100 kg	750 Ltr.	134 x 99 x 96 cm		Stück € 1.050,00
Nr. 41301	1100 kg	750 Ltr.	134 x 99 x 96 cm	mit Untenentnahme	Stück € 1.190,00
Nr. 41310	1500 kg	1100 Ltr.	63 x 121 x 101 cm		Stück € 1.490,00
Nr. 41311	1500 kg	1100 Ltr.	163 x 121 x 101 cm	mit Untenentnahme	Stück € 1.629,00
Nr. 41312	2200 kg	1500 Ltr.	184 x 143 x 104 cm	mit Untenentnahme	Stück € 2.195,00



Besenstiel für ROYAL

Aus Aluminium, Ø 23 mm, Länge 1,48 m [s. Seite 14]*

Nr. 411131 Stück € 10,50

Besenstiel für ROYAL

Aus Holz, Ø 23 mm, Länge 1,46 m [s. Seite 14]*

Nr. 411132 Stück € 11,50

Besenstiel 28 mm

Aus Holz, Ø 28 mm gerade. Länge 1,5 m. Für Ziegelmehlverteiler, Alu-Deckenprofilblatt, Ziegelmehlschieber, Doppelglätter, Spezialscharrierer, Moosabschneider, Scharrierer, Alu-Aufrauschiene, Gummiharke.*

Nr. 40094 Stück € 7,00

Besenstiel 24 mm

Aus Holz, Ø 24 mm gerade. Länge 1,5 m. Für Linienblitz, Matchliner, Linienbesen, Handbesen.*

Nr. 40091 Stück € 4,20

*) Maße nicht verbindlich



Schubkarre Standard 85 l

Fassungsvermögen 85 l. Verzinkte Stahlwanne mit umlaufendem breiten Wulstrand; 1 Luftrad 400 x 100 mm, in der Mitte Nylon-Gleitlager, Traglast 240 kg.

Nr. 40103

Stück € 189,00

Schubkarre Universal 100 l

Fassungsvermögen ca. 100 l. Nahtlos gepresste, verzinkte Stahlwanne, stabil, eingerollter Rand, 2 Lufträder. Traglast 300 kg.

Nr. 401021

Stück € 370,00



Schubkarre Court Royal 250 l

Die Schubkarre für Tennissand darf auf keinem Tennisplatz fehlen. Fassungsvermögen 250 l, Polyethylen Kunststoffmulde 6 mm Wandstärke, umlaufender, stabiler Rand, bruchfest, hohe Abriebfestigkeit und absolut UV-resistent. Stabiler 1" Stahlrohrrahmen, phosphatiert und kunststoffbeschichtet, Verstärkungstraversen für stabilen Muldenboden, einfache Entleerung über Rohrkufen, Lufträder, kugelgelagert mit Schlauchbereifung 400 x 80 mm, Traglast 350 kg.

Nr. 401025

Stück € 450,00



Alu-Allzweckschaufel

Das ideale Arbeitsgerät für und um den Tennisplatz. Zum Ziegelmehl verteilen im Frühjahr oder zum Aufladen von Altmaterial und Laub. Komplett mit Stiel.

Nr. 40101 Größe: 380 x 380 mm

Stück € 33,00

Nr. 40100 Größe: 340 x 325 mm

Stück € 33,00



Frankfurter Schaufel 1]

Aus Stahl, rot lackiert und ölgehärtet mit Eschenstiel, abgerundete Form.

Nr. 40099

Stück € 33,00

Holsteiner Schaufel 2]

Aus Stahl, rot lackiert und ölgehärtet mit Eschenstiel, gerade Form.

Nr. 40098

Stück € 33,00

Alle Preise verstehen sich inkl. gesetzlicher MwSt. – Preisadjustierungen sind aufgrund der Rohstoffknappheit und der Lieferproblematik jederzeit möglich.

Instandhaltung + Pflege



Rinnenreiniger Stahl feuerverzinkt

Zum Reinigen von Schlitzrinnen. Breite 5 cm, kompl. mit Holzstiel.

Nr. 40030

Stück € 109,00



Rinnenreiniger

Der ideale Rinnenreiniger für ACO-Rinnen sowie sonstige Wasserabläufe. Aus Stahl rot lackiert, inklusive handlichem Holzstiel. Breite 10 cm.

Nr. 40033

Stück € 44,00



Handhobel

Aus Aluminium, 190 cm breit mit Gummileiste, zum Einschlämmen des Deckenmaterials und zum Entfernen von Wasserstellen.

Nr. 40020

Stück € 229,00



Rollkornschaber

100 cm breit mit starker Gummileiste, 0,8 x 5 cm. Zum Abziehen von Rollkorn sowie zum Egalisieren. Mit Hochstielhalter inkl. Alu-Stiel.

Nr. 40022

Stück € 69,00

Ersatzgummileiste für Handhobel

Nr. 40021

Stück € 42,00



Gummiharken

Zum schnellen Entfernen von Laub und Unrat (ohne Stiel).

Nr. 40090 Breite 50 cm, 33 Zinken

Stück € 79,00

Nr. 40089 Breite 75 cm, 49 Zinken

Stück € 99,00

Holzstiel Ø 28 mm für Gummiharken

Nr. 40094

Stück € 7,00



Alu-Ziegelmehschieber

Zum Verfüllen von Löchern und Egalisieren von Unebenheiten, 100 cm breit (ohne Stiel).

Nr. 40060

Stück € 69,00

Holzstiel Ø 28 mm für Alu-Ziegelmehschieber

Nr. 40094

Stück € 7,00

Alle Preise verstehen sich inkl. gesetzlicher MwSt. – Preisadjustierungen sind aufgrund der Rohstoffknappheit und der Lieferproblematik jederzeit möglich.



Scharrierholz

Dreikant-Harholz, 70 cm breit mit Sägeblatt (ohne Stiel), extra breite Ausführung.
Nr. 40040 Stück € 30,00

Scharrierholz, wie oben, jedoch ohne Sägeblatt.
Nr. 40042 Stück € 20,00

Sägeblatt für Scharrierholz
Nr. 40051 Stück € 15,00

Holzstiel Ø 28 mm für Scharrierholz
Nr. 40094 Stück € 7,00



Scharrierer

Aus Aluminium, mit Sägeblatt, 70 cm breit (ohne Stiel), mit Stielaufnahme.
Nr. 40050 Stück € 79,00

Sägeblatt für Scharrierer
Nr. 40051 Stück € 15,00

Holzstiel Ø 28 mm für Aluscharrierer
Nr. 40094 Stück € 7,00

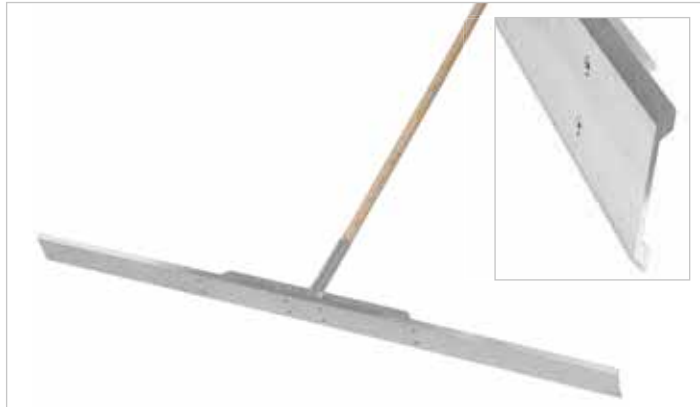

Alu-Deckenprofilblatt

Zur Beseitigung von Unebenheiten der Tennisplatzdecke, 80 cm breit (ohne Stiel).
Nr. 40080 Stück € 84,00

Alu-Deckenprofilblatt, wie oben, jedoch 150 cm breit.
Nr. 40081 Stück € 119,00

Holzstiel Ø 28 mm für Alu-Deckenprofilblatt.
Nr. 40094 Stück € 7,00



Alu-Aufrauschiene

Zum schnellen Aufrauen und Ebnen der Tennisplatzdecke,
80 cm breit (ohne Stiel).
Nr. 40070 Stück € 92,00

Holzstiel Ø 28 mm für Alu-Aufrauschiene.
Nr. 40094 Stück € 7,00

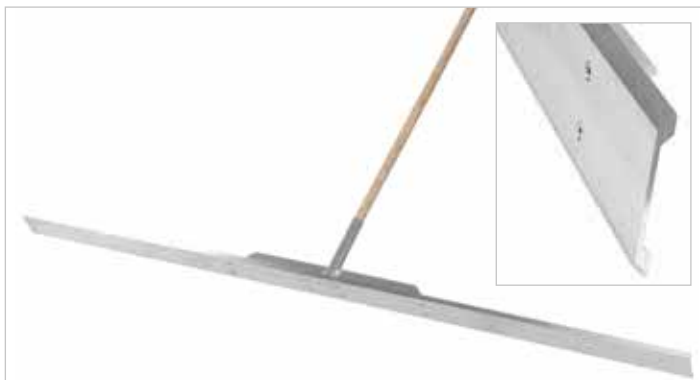

Ziegelmehlverteiler

Aluminiumprofil mit stabiler Stiel-Halterung. Das Gerät ist vor allem bei Ausbesserungsarbeiten eine wertvolle Hilfe zum großflächigen Egalisieren und Verteilen von Deckenmaterial. Gleichzeitig ist mit dem Präzisionsprofil eine exakte Feststellung von Unebenheiten möglich, 190 cm breit. Ohne Stiel.
Nr. 40084 Stück € 166,00

Holzstiel Ø 28 mm für Ziegelmehl-Verteiler
Nr. 40094 Stück € 7,00



Spezialscharrierer

Aus VA-Stahl nicht rostend, zum professionellen Abkratzen von Tennisplätzen.
Von Anwendern entwickelt. 68 cm breit (ohne Stiel).
Nr. 40083 Stück € 109,00

Holzstiel Ø 28 mm für Spezialscharrierer.
Nr. 40094 Stück € 7,00

Alle Preise verstehen sich inkl. gesetzlicher MwSt. – Preisadjustierungen sind aufgrund der Rohstoffknappheit und der Lieferproblematik jederzeit möglich.



Schleppmatte Hart-PVC

Das von Universal Sport neu entwickelte Spezial-Aluprofil perfektioniert das langjährige Erfolgskonzept der Schleppmatte Hart-PVC und des Combiplaners. Durch die 15 x 20 cm großen Einzelsegmente wird die größtmögliche Flexibilität über die gesamte Einsatzfläche des Abziehgeräts erreicht. Die Vielzahl der Kratzelemente an der Unterseite rauhen den Platz ideal an und beseitigen somit auch Unebenheiten und Laub ohne die Oberfläche zu verletzen. Besonders geeignet für Canada Tennis- Kunstrasen und Ziegelmehlplätze. Alle verwendeten Materialien sind extrem witterungsbeständig und verschleißarm. Maße 185 x 75 cm.

Nr. 41070

Stück € 274,00

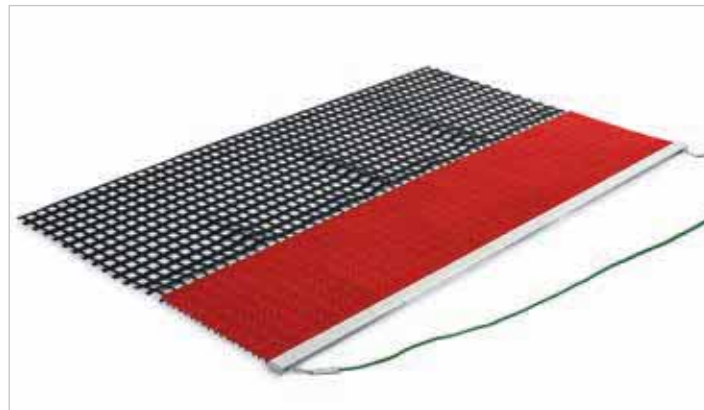

Tennisplatz-„Combiplaner“

Das von Universal Sport neu entwickelte Spezial-Aluprofil perfektioniert das langjährige Erfolgskonzept der Schleppmatte Hart-PVC und des Combiplaners. Dieses Spezialwerkzeug verbindet die Vorteile der Schleppmatte Hart-PVC und die eines Schleppnetzes. So werden mit dem vorderen harten PVC Teil Unebenheiten aufgelockert und beseitigt und mit dem hinteren schweren Schleppnetz-Teil die geöffneten Stellen wieder glattgezogen und aufgekratzter Unrat mitgeschleppt. Alle verwendeten Materialien sind extrem witterungsbeständig und verschleißarm. Arbeitsbreite: 185 cm.

Nr. 41079

Stück € 274,00



Schleppmatte »Super Clean«

Diese Matte ist entwickelt worden, um sehr effektiv, schnell und einfach Laub, Blätter, Tannennadeln, usw. von Ihrem Tennisplatz zu entfernen. Dieses geschieht nur durch das Abziehen mit dem »Super Clean« Schleppnetz. Wenn sich der Schmutz auf dem Schleppnetz gesammelt hat, müssen Sie dieses außerhalb des Platzes nur ausschütteln. Gleichzeitig erhalten Sie eine exzellente Egalisierung des Bodens. Das Schleppnetz sollte immer flach auf dem Platz liegen. Abmessung 181 cm x 80 cm.

Lieferung inkl. Zugseil, das an der Alu-Zugleiste befestigt ist.

Nr. 41077

Stück € 569,00

Alle Preise verstehen sich inkl. gesetzlicher MwSt. – Preisadjustierungen sind aufgrund der Rohstoffknappheit und der Lieferproblematik jederzeit möglich.



Uniplan 75

Schwere Alu-Zugstange zum Ebenen der Tennisdecke, Spezial-PVC-Gewebe extra, doppelt. Bruch sichere Aufhängung.

Nr. 410309

Stück € 169,00



Bürstenmatte Platzfit 150

Kombiniertes Gerät, bestehend aus einer Kunststoff-Besenleiste und einem Spezial-PVC-Schleppnetz. Das ideale Abziehgerät zwischen Schleppnetz und Besen. Komplett mit Alu-Bügel.

Nr. 41071 Arbeitsbreite 150 cm

Stück € 189,00

Nr. 41072 Ersatzbesen 150 cm

Stück € 55,00

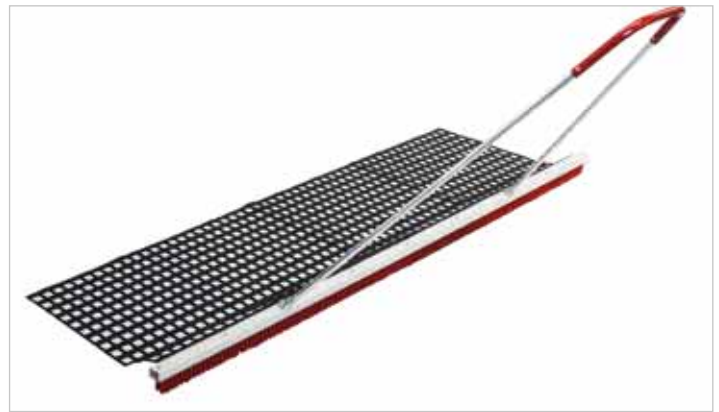

Bürstenmatte Platzfit 200

Kombiniertes Gerät, bestehend aus einer Kunststoff-Besenleiste und einem Spezial-PVC-Schleppnetz. Das ideale Abziehgerät zwischen Schleppnetz und Besen. Komplett mit Alu-Bügel.

Nr. 41072 Arbeitsbreite 200 cm

Stück € 229,00

Nr. 41071 Ersatzbesen 200 cm

Stück € 79,00



Kombi-Besen

Das bewährte Kombi-Gerät mit einem Spezial-PVC-Netz. Das TOP-Pflegegerät für Ziegelmehlplätze. Borstenbesatz aus Kunststoff / Arenga mit extraschwerem Schleppnetz. Komplett mit Alu-Bügel.

Nr. 41073 Arbeitsbreite 200 cm

Stück € 259,00

Nr. 40936 Ersatzbesen 50 cm

Stück € 19,00



Handhobel mit Schleppnetzgewebe

Handhobel mit Spezialgummilippe und Schleppnetzgewebe. Nach dem Sprengen oder Regen den Platz damit abziehen. Durch die Gummilippe und das anschließende Schleppnetzgewebe werden 2 Arbeitsgänge zeitsparend ausgeführt. Einschlämmen und Verfüllen von Löchern und Egalisieren der Platzdecke durch das Schleppnetzgewebe.

Nr. 41078 Arbeitsbreite 200 cm

Stück € 219,00



Kokos-Abziehtepich

Schwere Holzschiene mit 200 x 100 cm Kokostepich. Randeinfassung PVC. Komplett mit Zugschnur.

Nr. 41060

Stück € 199,00

Ersatz-Kokos-Abziehtepich

Größe 200 x 100 cm.

Nr. 41050

Stück € 109,00



Spezial-Abziehmatte für Quarzsand

Schwere Holzschiene, Kokosvelourmatte aus 3 cm langen Kokosfasern, die in einem PVC-Material eingegossen sind. Größe 120 x 100 cm mit Zugschlur.

Nr. 40885

Stück € 209,00

Ersatz-Abziehmatte

Größe 120 x 100 cm.

Nr. 40886

Stück € 149,00

Alle Preise verstehen sich inkl. gesetzlicher MwSt. - Preisadjustungen sind aufgrund der Rohstoffknappheit und der Lieferproblematik jederzeit möglich.

Instandhaltung + Pflege

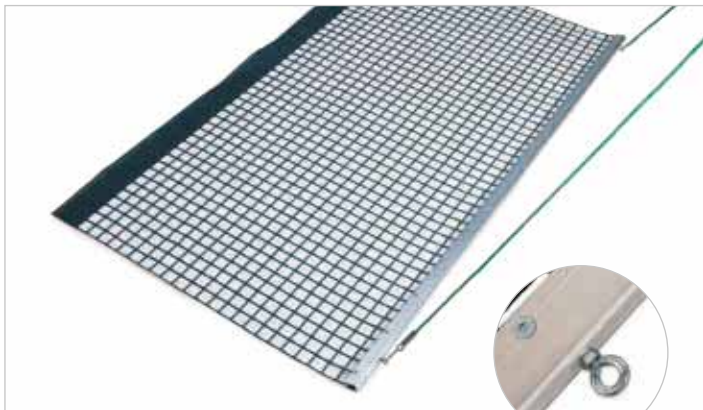

Alu-Schleppnetz PVC einfach

Mit Aluschiene, Zugschnur und PVC-beschichtetem Netz. Lange Lebensdauer. Arbeitsbreite 190 cm. Netztiefe 115 cm.

Nr. 40980

Stück € 139,50

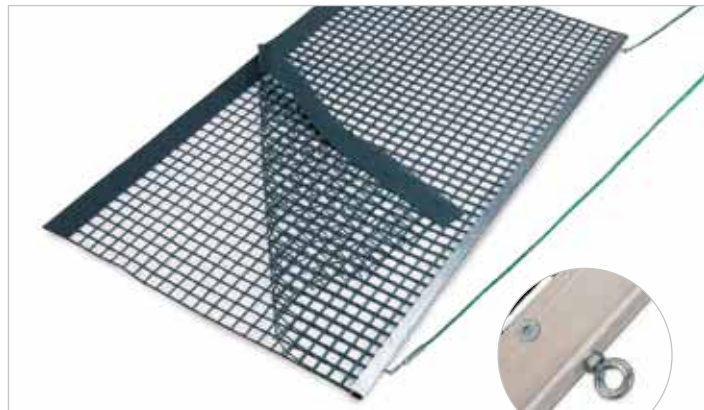

Alu-Schleppnetz PVC doppelt

Mit Aluschiene, beidseitig verwendbar, verschraubt mit zwei PVC-beschichteten Netzen und Zugseil. Arbeitsbreite 190 cm. Netztiefe 115 cm.

Nr. 41010

Stück € 179,00



Alu-Schleppnetz Spezial einfach

Mit schwerem Extra PVC-Gewebe, Aluschiene und Zugseil. Arbeitsbreite 190 cm. Netztiefe 150 cm.

Nr. 410301

Stück € 159,00

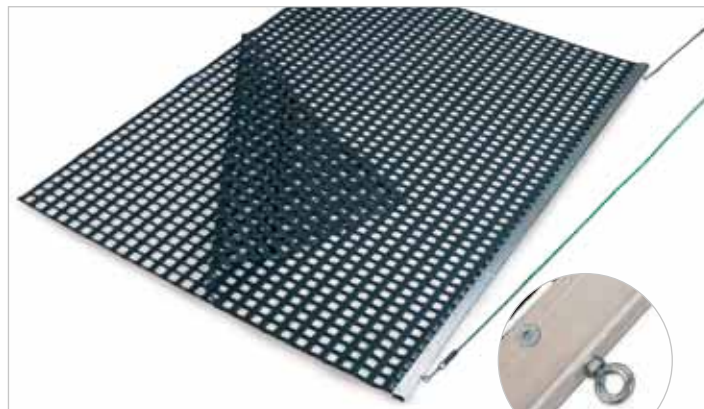

Alu-Schleppnetz Spezial doppelt

Mit doppeltem Spezial-PVC-Gewebe, Aluschiene und Zugseil. Arbeitsbreite 190 cm. Netztiefe 150 cm.

Nr. 410302

Stück € 209,00

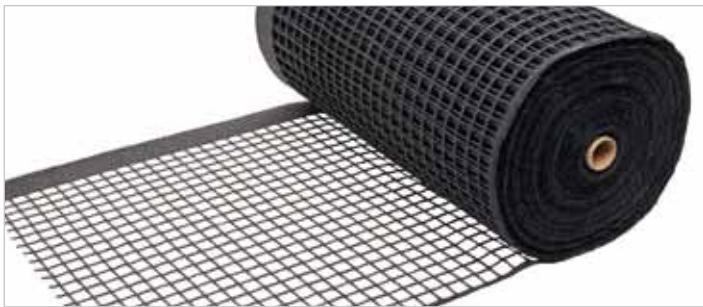

Schleppnetzmaterial PVC

Breite 1,15 m. Gesamtlänge der Rolle 130 m. Zur Selbstmontage von Schleppnetzen.

Nr. 41001

lfd. M. € 26,00

Nr. 410011

1 Stück á 2 x 1,15 m € 55,00

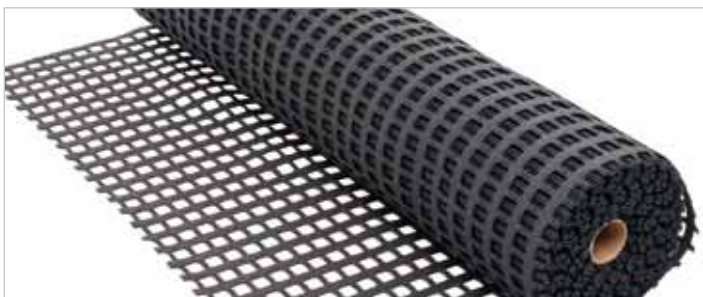

Schleppnetzmaterial Extra

Breite 1,50 m. Gesamtlänge der Rolle 30 m (45 qm). Zur Selbstmontage von Schleppnetzen.

Nr. 41031

qm € 21,95

Nr. 410311

1 Stück á 2 x 1,5 m € 68,00



Optiplan mit Seil

Alu-Zugstange zum Ebenen der Tennisdecke, PVC-Gewebe extra. Arbeitsbreite 190 cm. Netztiefe 75 cm mit Zugseil.

Nr. 410303

Stück € 240,00



Holz-Schleppnetz PVC einfach

Mit Holzschiene, Zugseil und PVC-beschichtetem Netz.
Arbeitsbreite 190 cm. Netztiefe 115 cm.

Nr. 41021

Stück € 112,00



Holz-Schleppnetz PVC doppelt

Mit Holzschiene, Zugseil und doppelt PVC-beschichtetem Netz.
Arbeitsbreite 190 cm. Netztiefe 115 cm.

Nr. 41020

Stück € 165,00

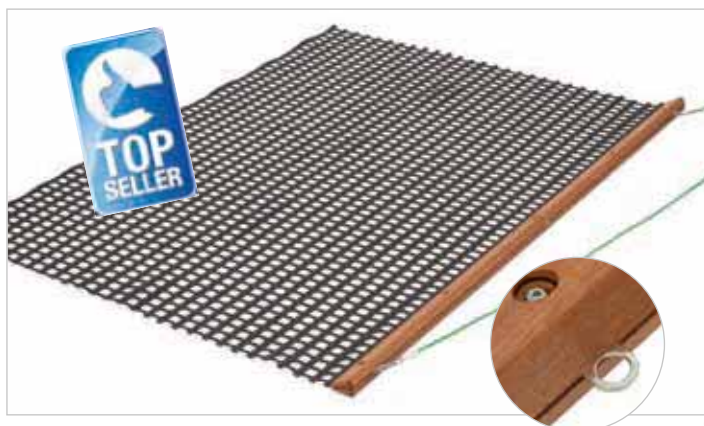

Holz-Schleppnetz Spezial einfach

Mit extra schwerem Spezial-PVC-Gewebe, Holzschiene und Zugseil.
Arbeitsbreite 190 cm. Netztiefe 150 cm.

Nr. 41030

Stück € 130,00



Holz-Schleppnetz Spezial doppelt

Mit doppeltem Spezial-PVC-Gewebe, Holzschiene und Zugseil.
Arbeitsbreite 190 cm. Netztiefe 150 cm.

Nr. 41041

Stück € 189,00

Führungsstange Holz

Dreikantthölzer vorgebohrt mit Schrauben.
Arbeitsbreite 190 cm.
Kompl. mit Zugschnur.

Nr. 40992 Stück € 75,00



Führungsstange Alu

Stabiles Alu-Profil. 190 cm breit.
Kompl. mit Zugschnur,
einfache Montage.

Nr. 40990 Stück € 87,00

Wichtige Information

Unsere Holzschleppnetze werden aus verwindungsfreiem Red Pine Holz hergestellt. Es ist nicht vergleichbar mit anderen Harthölzern.

Red Pine zeichnet sich durch das hohe Eigengewicht und die besondere Härte aus.

Diese seltene Holzart wird im hochwertigen Möbel- und Terrassenbau eingesetzt. Mehr als 100.000 Holzschleppnetze wurden in den letzten Jahren von Universal Sport produziert.



Zugseil

3,5 m lang mit Karabinerhaken.

Nr. 41002

Stück € 10,00



Zugbügel

Zugbügel aus Aluminium, dreiteilig, steckbar für alle Tennisplatzbesen und Bürstenmatten mit rotem kunststoffbeschichtetem Griff.

Nr. 40861

Stück € 57,00

Alle Preise verstehen sich inkl. gesetzlicher MwSt. – Preisanpassungen sind aufgrund der Rohstoffknappheit und der Lieferproblematik jederzeit möglich.

Instandhaltung + Pflege



Stahldrahtbesen Schmal

Zum Aufkratzen der Tennisplatzdecken, sowie zum Entfernen von Laub. Ideales Gerät für Frühjahr, Saison und Herbst. Leichte Ausführung mit Alu-U-Profilsschiene. Komplett mit dreiteiligem, sehr stabilem Alu-Zugbügel. Arbeitsbreite 200 cm.

Nr. 40925 Stück € 204,00

Ersatzbesen 200 cm

Nr. 40926 Stück € 149,00



Universal-Stahldrahtbesen

Zum Aufrauen von verkrusteten, wasserundurchlässigen Tennisdecken. Zum Beseitigen von moosbefallenen Flächen. Ideales Gerät für die Frühjahrsbearbeitung. Sollte auf keinem Tennisplatz fehlen. Schwere Ausführung, komplett mit dreiteiligem, sehr stabilem Alu-Zugbügel. Arbeitsbreite 200 cm.

Nr. 40920 Stück € 385,00



Tennisplatzbesen Ideal

Besonders gute Pflegeeigenschaften durch lange schmale Borsten. Komplett mit dreiteiligem, sehr stabilem Alu-Zugbügel. Arbeitsbreite 200 cm.

Nr. 40943 Kunststoff Stück € 164,00

Nr. 40942 Arenga Stück € 174,00

Ersatzbesen 200 cm

Nr. 409430 Kunststoff Stück € 76,00

Nr. 409420 Arenga Stück € 87,00



Tennisplatzbesen I

Der neue Tennisplatzbesen hat durch seine langen, schmalen Borsten besonders gute Pflegeeigenschaften. Die verstellbare Zugvorrichtung garantiert einwandfreies Arbeiten. Arbeitsbreite 270 cm.

Nr. 40950 Kunststoff Stück € 198,00

Nr. 40940 Piassava Stück € 198,00

Ersatzbesen 135 cm

Nr. 40970 Kunststoff 135 cm Stück € 54,00

Nr. 40960 Piassava 135 cm Stück € 54,00



Granulop-Abziehbesen

Optimales Reinigungsgerät für Granulatböden, 200 cm breit, jeweils 15 cm an beiden Enden abgewinkelt. Durch die spezielle Anordnung der Borsten wird eine gleichmäßige Verteilung des Granulats erreicht. Durch statische Aufladung wird der Bodenbelag von Flusen und Ballabrieb gereinigt. Komplett mit dreiteiligem, sehr stabilem Alu-Zugbügel, sowie seitlichen Netzabweisern und Gewichten, die ein Springen des Besens verhindern.

Nr. 41076 Stück € 224,00

Ersatzbesen 200 cm

Nr. 410761 kompl. Satz € 119,00



Granulat-Abziehbesen

Besen mit Arenga Besatz für Hallenböden mit Gummigranulat. Spezielle Anordnung der Borsten für ruhiges Gleiten des Besens. Komplett mit dreiteiligem, sehr stabilem Alu-Zugbügel. Arbeitsbreite 200 cm.

Nr. 41075 Stück € 174,00

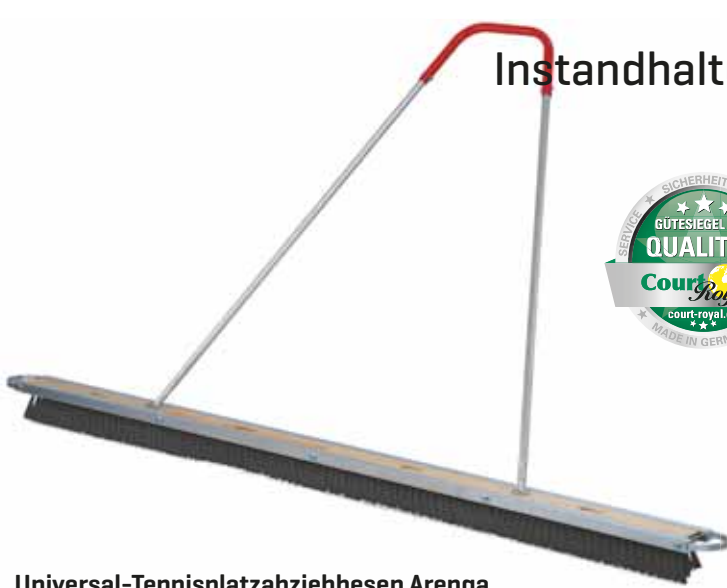

Universal-Tennisplatzabziehbese Arenga

200 cm breit, mit 4 auswechselbaren Besenteilen an einem Aluminium-Basisgestänge. Komplett mit dreiteiligem, sehr stabilem Alu-Zugbügel und montierbaren Netzabweisern. Borsten Arenga mittel.

Nr. 40870 Stück € 209,00

Ersatzbese Arenga

Nr. 40900 50 cm Stück € 19,00



Universal-Tennisplatzabziehbese Kunststoff rot

200 cm breit, mit 4 auswechselbaren Besenteilen an einem Aluminium-Basisgestänge. Komplett mit dreiteiligem, sehr stabilem Alu-Zugbügel und montierbaren Netzabweisern. Borsten Kunststoff, rot, hart.

Nr. 40860 Stück € 199,00

Ersatzbese Kunststoff rot

Nr. 40890 50 cm Stück € 16,00

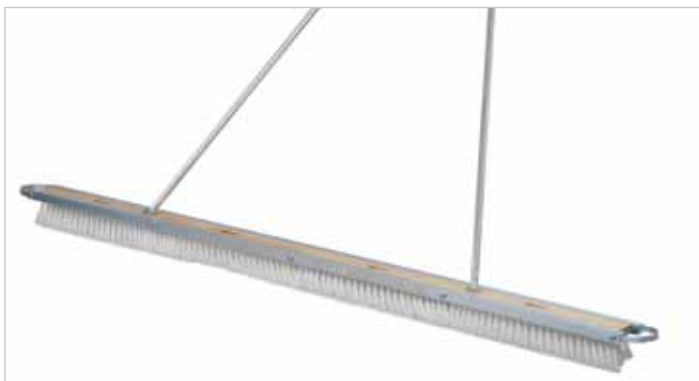

Universal-Tennisplatzabziehbese Kunststoff weiß

200 cm breit, mit 4 auswechselbaren Besenteilen an einem Aluminium-Basisgestänge. Komplett mit dreiteiligem, sehr stabilem Alu-Zugbügel und montierbaren Netzabweisern. Borsten Kunststoff weiß, extrem hart, schräggestellt.

Nr. 40865 Stück € 215,00

Ersatzbese Kunststoff weiß

Nr. 40864 50 cm Stück € 17,00

Tennisplatzabziehbese Spezial Kunststoff weiß

200 cm breit, mit 4 auswechselbaren Besenteilen an einem Aluminium-Basisgestänge. Komplett mit dreiteiligem, sehr stabilem Alu-Zugbügel und montierbaren Netzabweisern. 2 Zusatzgewichte zur Beschwerung, vermeidet jegliches Springen des Besens. Borsten Kunststoff weiß, extrem hart, schräggestellt.

Nr. 40862 Stück € 245,00

Ersatzbese Kunststoff weiß

Nr. 40864 50 cm Stück € 17,00



Allwetterabziehbese Kunststoff, Arenga

200 cm breit, mit 4 auswechselbaren Besenteilen an einem Aluminium-Basisgestänge. Komplett mit dreiteiligem, sehr stabilem Alu-Zugbügel und montierbaren Netzabweisern. Der Besatz besteht aus zwei Reihen Kunststoff und drei Reihen Arengaborstern. Die Kunststoffborsten im vorderen Bereich lockern das Material auf, die Arengaborstern im hinteren Bereich verteilen das aufgelockerte Material gleichmäßig auf dem Platz. Borsten Arenga / Kunststoff.

Nr. 40935 Stück € 205,00

Ersatzbese Kunststoff, Arenga

Nr. 40936 50 cm Stück € 19,00

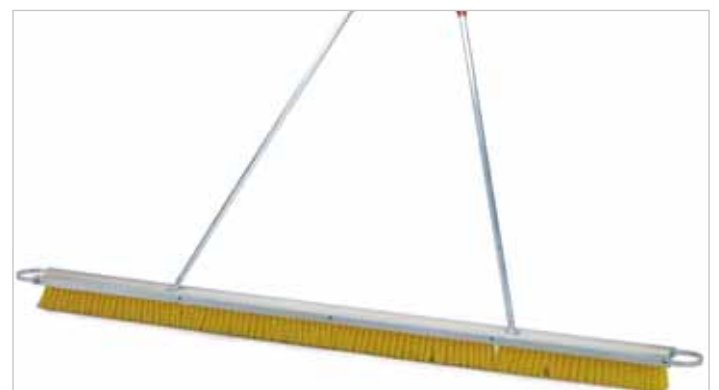

Quarzsandabziehbese Kunststoff gelb

200 cm breit, mit 4 auswechselbaren Besenteilen an einem Aluminium-Basisgestänge. Komplett mit dreiteiligem, sehr stabilem Alu-Zugbügel und montierbaren Netzabweisern. Der optimale Pflegebese für mit Quarzsand verfüllte Kunststoffrasenbeläge. Borsten Kunststoff, gelb, schräggestellt.

Nr. 40881 Stück € 205,00

Ersatzbese Kunststoff gelb

Nr. 40883 50 cm Stück € 19,00



Handbesen TOP

Stabiler kunststoffbeschichteter Alu-Stiel mit Gelenk. Bürste mit hochwertigem Besatz. Bürste in 2 Ausführungen erhältlich.

Nr. 41137 Kunststoff	Stück €	42,00
Nr. 41134 Arenga	Stück €	42,00

Ersatzbesen TOP

Nr. 41138 Kunststoff	Stück €	12,80
Nr. 41135 Arenga	Stück €	12,80



Handbesen I ohne Stiel

Nr. 41100 Kunststoff	Stück €	9,90
Nr. 41110 Arenga	Stück €	9,90

Holzstiel für Handbesen

Ø 24 mm, Länge 1,5 m.

Nr. 40091	Stück €	4,20
-----------	---------	------

Handbesen ROYAL mit Alustiel

Nr. 41128	Stück €	26,50
-----------	---------	-------

Handbesen ROYAL mit Holzstiel

Nr. 41129	Stück €	27,50
-----------	---------	-------

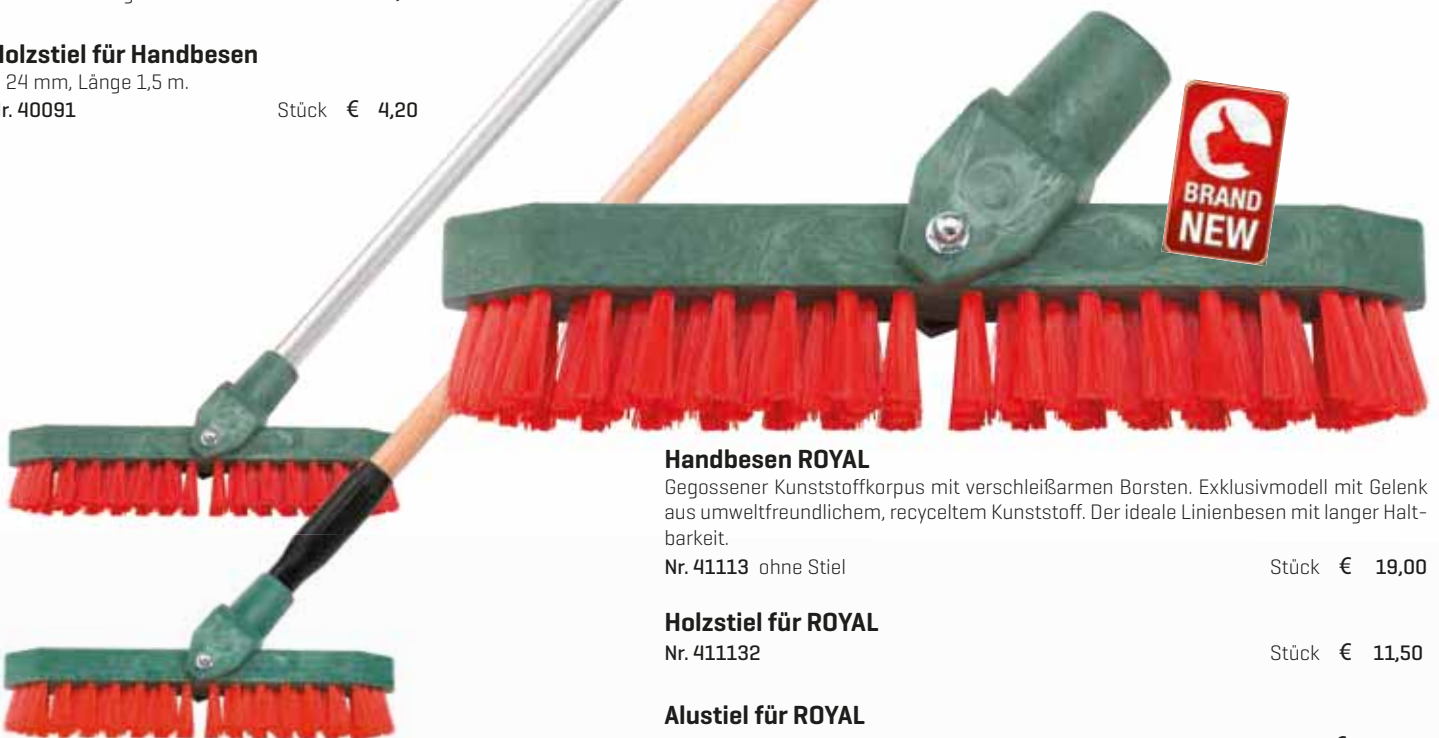

Handbesen ROYAL

Gegossener Kunststoffkorpus mit verschleißarmen Borsten. Exklusivmodell mit Gelenk aus umweltfreundlichem, recyceltem Kunststoff. Der ideale Linienbesen mit langer Haltbarkeit.

Nr. 41113 ohne Stiel	Stück €	19,00
----------------------	---------	-------

Holzstiel für ROYAL

Nr. 411132	Stück €	11,50
------------	---------	-------

Alustiel für ROYAL

Nr. 411131	Stück €	10,50
------------	---------	-------

Alle Preise verstehen sich inkl. gesetzlicher MwSt. – Preisadjustungen sind aufgrund der Rohstoffknappheit und der Lieferproblematik jederzeit möglich.



Linienblitz

Ausgereiftes Linienkehrgerät zum optimalen Reinigen der Tennislinien. Vollkunststoff, jedes Teil auswechselbar. Ohne Stiel.

Nr. 41081 Stück € 159,00

Ersatzkehrblätter per Satz

Nr. 41084 Satz € 19,90

Rollengruppe

Nr. 41085 Satz € 53,00

O-Ring Bestehend aus 4 Stück

Nr. 41086 Satz € 22,00

Bügel

Nr. 41088 Stück € 21,50

Laufrad 2 Stück

Nr. 41089 Satz € 46,00

Line Master

Die Linienkehrmaschine ist der Topseller in den USA. Die von den Vollgummirädern durch Reibradantrieb angetriebene Kunststoffbürste reinigt die Linien mühelos. Robustes Alu-Gehäuse mit ergonomisch gebogenem Haltegriff.

Nr. 41087 Stück € 165,00



Match Liner

Dieses Linienkehrgerät ist in Preis und Handhabung unübertroffen. Durchdachte, leichtgängige Konstruktion aus witterungsbeständigen und abriebfesten Materialien. Durch das Abrollen der Antriebsräder wird die Bürste in entgegengesetzter Richtung angetrieben, optimal geeignet für Tennislinien jeder Art. Ohne Stiel. Bürstenbreite 4 cm oder 5 cm.

Nr. 41082 4 cm Stück € 149,00

Nr. 41092 5 cm Stück € 152,00

Ersatzbürste

Nr. 41083 4 cm Stück € 33,00

Nr. 410921 5 cm Stück € 35,00

Holzstiel Ø 24 mm für Match Liner + Linienblitz

Nr. 40091 Stück € 4,20

Alle Preise verstehen sich inkl. gesetzlicher MwSt. - Preisanpassungen sind aufgrund der Rohstoffknappheit und der Lieferproblematik jederzeit möglich.

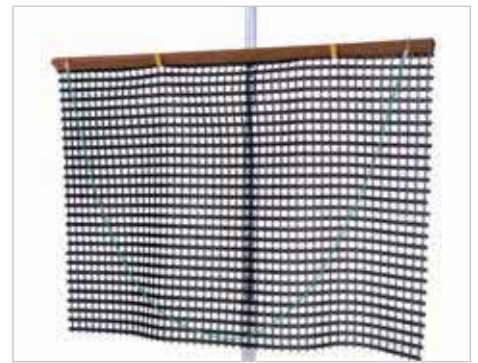

Schleppnetz Doppelhalter

Der Schleppnetz Doppelhalter zum idealen Aufbewahren von Schleppnetzen. Aus Aluminiumrohr mit zwei Aufhängehaken, sowie einer Befestigungsschelle für Zaunpfosten mit 60 mm Ø. Der Halter ist gelb kunststoffbeschichtet, daher gut sichtbar.

Nr. 41434

Stück € 68,00



Gerätehalter

Stahl verzinkt. Befestigungsschelle mit Norm Haken. Zum Aufhängen von Besen, Schleppnetzen und Schleppmatten.

Nr. 41430 Ø 45 mm

Stück € 12,00

Nr. 41440 Ø 60 mm

Stück € 16,00



Schleppnetzhalter

Aus verzinktem Flacheisen, 3 mm stark, inkl. Befestigungsmaterial zur problemlosen Montage an Maschendrahtzäunen.

Nr. 41443

Paar € 25,00



Stielhalter

Für Linienbesen, sowie alle Geräte mit Stiel Ø von 23-28 mm. Die Gummihalterung hält den Stiel sicher fest. Mit den Schellen lässt sich der Halter leicht am Zaun Ø 60 mm befestigen.

Nr. 414321

Stück € 35,00



Gerätehalter EXTRA

Befestigungsschelle mit Gummieinlage, Pfostenschonend. Alle Stahlteile verzinkt. Für Besen, Schleppnetze und Schleppmatten, für Ø 60 mm Rohr.

Nr. 41435

Stück € 18,90



Gerätehalter

Befestigungsschelle mit 1 Haken. Für Besen, Schleppnetze und Schleppmatten. Aus Stahl verzinkt, für Ø 60 mm Rohr.

Nr. 41431

Stück € 22,50



Handbesenhalter

Befestigungsschelle mit 2 Haken zum Aufhängen von Handbesen. Aus Stahl, für Ø 60 mm Rohr.

Nr. 41433

Stück € 25,90

Alle Preise verstehen sich inkl. gesetzlicher MwSt. – Preisadjustierungen sind aufgrund der Rohstoffknappheit und der Lieferproblematik jederzeit möglich.



Tennisplatzschwamm Big

Spezielschwamm aus Viskose. Größe: 50 x 30 x 8 cm, zur Trockenlegung einzelner Wasserstellen.

Der Schwamm wird auf die Wasserstelle gelegt, er saugt sich selbständig voll und kann dann mühelos außerhalb des Platzes ausgewaschen werden.

Nr. 41155 Stück € 18,00



Scherensauger

Zum Beseitigen von Wasserpfützen mit auswechselbarem Saugzylinder aus Spezial-Schaumstoff und Scherenbügel aus Aluminium.

- Länge inkl. Walzenkörper ca. 1440 mm
- Gesamtbreite unten ca. 520 mm
- Breite Walzenkörper 500 mm
- Griffbreite oben ca. 520 mm
- Gewicht 4 kg
- Saugvermögen vom Schwamm ca. 4,2 l

Nr. 411855 Stück € 188,00

Ersatzrolle für Scherensauger

Nr. 411856 Stück € 55,00



Wasserabroller

Zum Beseitigen von Wasserpfützen auf Hartplätzen. Rolle aus Hart-PVC, 90 cm breit mit Alustiel. Alle Metallteile sind verzinkt.

Nr. 41180 Stück € 199,00

Ersatzrolle

Nr. 41181 Stück € 69,00

Tennisplatz Saug-Set

Zum Aufsaugen von kleinen Wasserlachen. Vielfach eingesetzt und getestet. Bestehend aus einem Eimer mit verzinktem Gitterrost, sowie einem Saugschwamm mit Alu-Platte und Stiel.

Nr. 41182 Set € 155,00



Universal-Saugwalze Spezial

Das Gerät zum Aufsaugen von Wasserstellen. Durch die enorme Saugfähigkeit kann in kurzer Zeit ein Tennisplatz wieder bespielbar gemacht werden. Saugtrommel mit Schaumgummiauflage, Trommelkörper feuerverzinkt. Druckrolle aus Aluminium. Die Auffangwanne ist aus Kunststoff. Gehäuse feuerverzinkt. Das Wasser wird in beide Fahrrichtungen aufgenommen. Fassungsvermögen 20 l.

Nr. 41141 Stück € 1.595,00

Ersatzsaugtrommel

Nr. 41150 Stück € 390,00

Ersatzschwamm mit Kleber

Nr. 41151 Stück € 125,00



Wasserschieber Spezial

Aus Aluminium, 145 cm breit mit auswechselbarer Gummileiste und 2 stabilen Kunststoffrädern. Zum schnellen und einfachen Entfernen von Wasserstellen und Einsammeln von Bällen. Geeignet für Nassbereiche und jede Art von Hartplätzen.

Nr. 41183 Stück € 212,00

Ersatzgummi Spezial

Nr. 41184 Stück € 49,00

Alle Preise verstehen sich inkl. gesetzlicher MwSt. – Preisadjustierungen sind aufgrund der Rohstoffknappheit und Lieferproblemen jederzeit möglich.

Instandhaltung + Pflege



Vollkreisregner

Der bewährte Großflächenregner mit einem Kreisdurchmesser von 32 m und einer Beregnungsfläche von 800 qm, jedoch nicht für Teilkreis einstellbar. Anschluss 3/4", ohne Stativ.

Nr. 41322

Stück € 79,00



Teil- und Vollkreisregner

Der bewährte Großflächenregner mit einem Kreisdurchmesser von 32 m und einer Beregnungsfläche von 800 qm. Einstellbarer Arbeitsbereich von 20° bis 340° oder Vollkreis, Anschluss 3/4", ohne Stativ.

Nr. 41321

Stück € 129,00

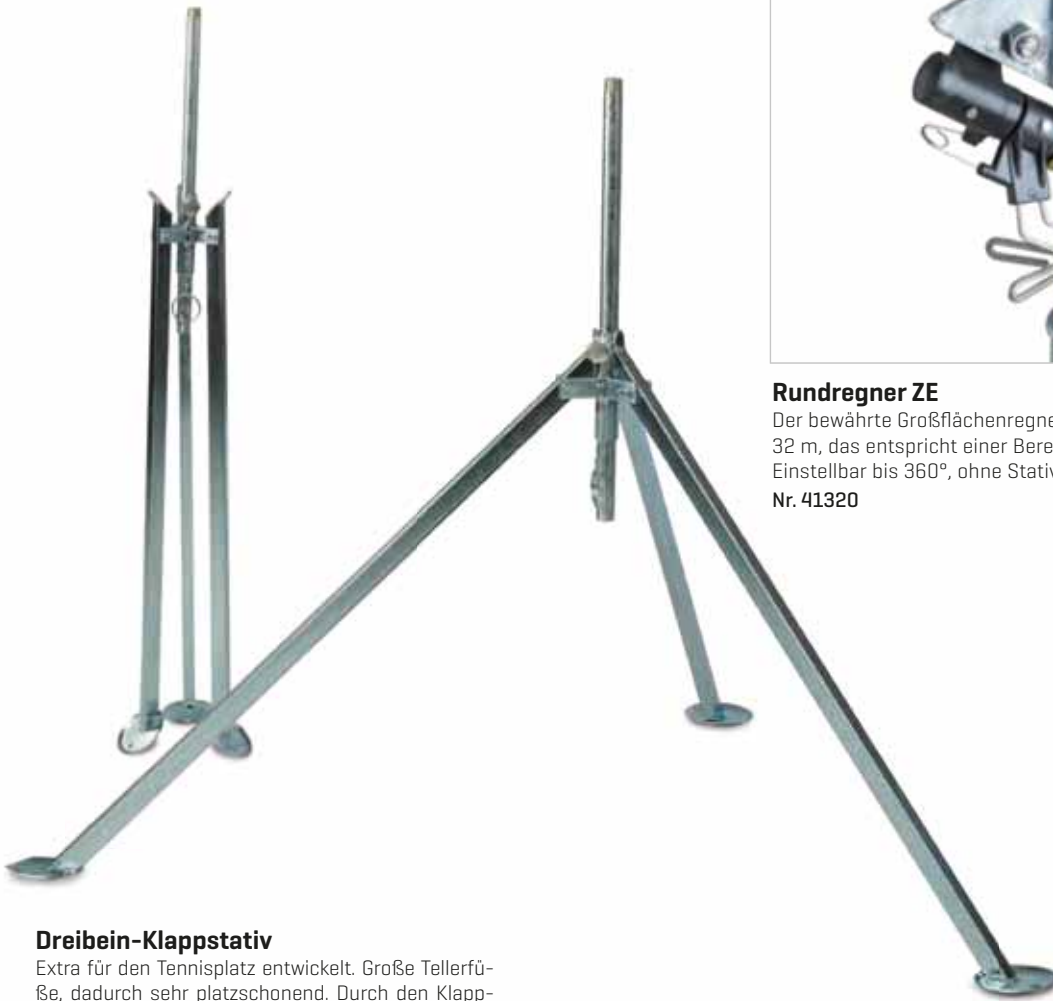

Dreibein-Klappstativ

Extra für den Tennisplatz entwickelt. Große Tellerfüße, dadurch sehr platzschonend. Durch den Klappmechanismus sehr handlich und auf engstem Raum aufzubewahren. Passend für alle Regnertypen aus unserem Lieferprogramm.

Nr. 41323

Stück € 109,00



Rundregner ZE

Der bewährte Großflächenregner von Perrot mit einem Kreisdurchmesser von 32 m, das entspricht einer Beregnungsfläche von 800 qm. Anschluss 1". Einstellbar bis 360°, ohne Stativ.

Nr. 41320

Stück € 133,00



Deckel für Versenkregner

Nr. 41332

Stück € 38,00

Einsatz für Versenkregner

Nr. 41333

Stück € 166,00

Perrot-Versenkregner LVZA 22 - 2WT 4,0

Eindüsiger Schwinghebelregner mit feuerverzinktem Stahlgehäuse, verzinkter stahlkunststoffbeschichteter Umrandungsplatte und schlag- und bruchfestem Kunststoffgehäusedeckel. 22°-Strahlanstieg und Strahlstörer zum Variieren der Wurfseite und der Wasserverteilung. Polyamid-Führungsgehäuse mit Messing-Stabilisierung.

Nr. 41331

Stück € 199,00



Fächerdüse

Die vielfach bewährte Fächerdüse ist durch ihren Breitfächer zur gleichmäßigen Berieselung geeignet. Geka-Anschluss und Rohr.

Nr. 41340

Stück € 99,00



Fächerdüse mit Abstellhahn

Wie Nr. 41340, jedoch mit abstellbarem Hahn.

Nr. 41350

Stück € 113,00



Fächerdüse mit Pistolengriff

Wie oben, mit Pistolengriff, optimale Stufeneinstellung für die Bewässerung mit Abstellvorrichtung.

Nr. 41360

Stück € 165,00

Mehrzweckstrahlrohr

Aus Leichtmetall, mit Hart-PVC-Stahlrohr. Kugelventil mit stabilem Metallhebel für folgende Einstellungen: Stop, Weitstrahl, Sprühstrahl. Wurfweite ca. 15 m, komplett mit Geka-Anschluss.

Nr. 41361

Stück € 135,00



Wasserschlauch Spezial Gummi

Qualitätswasserschlauch speziell für Tennisplätze, kältefest, stets flexibel, druckstabil, witterungsbeständig. Nur in 50 m Länge lieferbar.

Nr. 41371 3/4"

lfd.M. € 4,50

Nr. 41381 1"

lfd.M. € 6,00

Wasserschlauch PVC

Speziell für Tennis- und Sportplätze, grün. Nur in 50 m Länge lieferbar.

Nr. 41370 3/4"

lfd.M. € 3,00

Nr. 41380 1"

lfd.M. € 5,00



41403

41391

41402

Geka-Gegenstücke

Aus Messing

Nr. 41391 3/4"

Stück € 8,30

Nr. 41401 1"

Stück € 9,60

Anschlussstück

Nr. 41402 3/4"

Stück € 9,20

Nr. 41404 1"

Stück € 9,90

Schlauchschele

Für Wasserschlauch bis 2"

Nr. 41403

10 Stück € 10,40

Dichtungen für Geka

Nr. 41342

10 Stück € 6,30

Dichtungen für Innengewinde

Nr. 41405 3/4" 10 Stück € 4,00

Nr. 41406 1" 10 Stück € 4,00

Dichtungen für Fächerdüse

Nr. 41341

5 Stück € 17,00

Alle Preise verstehen sich inkl. gesetzlicher MwSt. – Preisadjustierungen sind aufgrund der Rohstoffknappheit und der Lieferproblematik jederzeit möglich.

ZAGRO Motorwalzen

Die ZAGRO Tennisplatzwalzen in langjährig bewährter Bauart und Qualität. Mit einteiligem Walzenkörper ohne Differential oder mit zweiteiligem Walzenkörper mit Ausgleichsdifferential für besseres Wenden der Walze. Der mechanisch abgedrehte Walzenkörper zeichnet diese ZAGRO Motorwalze aus. Die 800 mm breite Nachlaufwalze verhindert das Einsinken im Tennisbelag.

Technische Daten:

Motor:	Honda GX 160, Viertakt 4,0 kW = 5,5 PS bei 3600 U/min.
Kraftstoff:	bleifreies Normalbenzin
Antrieb:	hydraulisch
Walzenkörper:	einteilig oder zweiteilig, gedreht, 12 mm stark, Ø 508 mm
Geschwindigkeit:	bis ca. 6 km/h stufenlos; vor- und rückwärts
Arbeitsbreite:	900 mm
Gewicht:	leer ca. 350 kg, gefüllt ca. 470 kg
Maße:	Länge: 1800 mm, Breite: 990 mm, Höhe 1100 mm

Motorwalze Zagro einteilig ZBW 06 EX OV

Einteiliger Walzenkörper ohne Verkleidung

Nr. 40141

Stück € 7.824,00

Motorwalze Zagro einteilig ZBW 06 EX MV

Einteiliger Walzenkörper mit Verkleidung

Nr. 40153

Stück € 7.905,00

Motorwalze Zagro zweiteilig ZBW 06 EXD OV

Nr. 40157 Zweiteiliger Walzenkörper ohne Verkleidung Stück € 8.505,00

Motorwalze Zagro zweiteilig ZBW EXD MV

Nr. 40158 Zweiteiliger Walzenkörper mit Verkleidung Stück € 8.582,00

 LEASING

Motorwalze Zagro FUTURA -Aufsitzwalze

Aufsitzwalze mit schwenkbarem Sitz, gummiereiftes, breites Antriebsvorderrad, geteilter Walzenkörper mit Ausgleichsdifferential für hohe Wendigkeit. Einfaches und müheloses Walzen der Tennisplätze.

Technische Daten:

Motor:	Honda GX 160, Viertakt 4,0 kW = 5,5 PS bei 3600 U/min.
Kraftstoff:	bleifreies Normalbenzin
Antrieb:	hydraulisch
Walzenkörper:	zweiteilig, gedreht, 12 mm stark, Ø 508 mm
Geschwindigkeit:	bis ca. 6 km/h stufenlos; vor- und rückwärts
Arbeitsbreite:	900 mm
Gewicht:	leer ca. 380 kg, gefüllt ca. 510 kg
Maße:	Länge: 1800 mm, Breite 990 mm, Höhe: 1050 mm

Nr. 40152

Stück € 11.148,00

Alle Preise verstehen sich inkl. gesetzlicher MwSt. – Preisadjustierungen sind aufgrund der Rohstoffknappheit und der Lieferproblematik jederzeit möglich.

USP Motorwalzen

Die Hydraulikwalzen von Universal Sport zeichnen sich durch ihre massive und formschöne Bauweise aus.

Durch die Verwendung von Serienbauteilen sind die Walzen kostengünstig, langlebig und wartungsfreundlich. Ein ganz besonderes Augenmerk wurde bei der Konstruktion auf die Arbeitssicherheit gelegt. Ein ruhiger Lauf wird durch die Ansauggeräusch-Dämmung ermöglicht. Die Walzen sind mit einer elektronischen, kontaktlosen Zündung und einem Ölwarn-Kontrollsystem ausgestattet.

Alle USP Motorwalzen sind GS und TÜV geprüft.

Technische Daten:

Motor:	Honda GX 160, Viertakt 4,0 kW = 5,5 PS bei 3600 U/min.
Kraftstoff:	bleifreies Normalbenzin
Antrieb:	wartungsfreier Hydraulik-Antrieb mit Dekompressions-Automatik, leichter Start
Walzenkörper:	einteilig oder geteilt; 900 mm breit Ø 480 mm;
Geschwindigkeit:	bis ca. 6 km/h stufenlos; vor- und rückwärts
Arbeitsbreite:	900 mm
Gewicht:	leer ca. 390 kg; gefüllt ca. 510 kg
Maße:	Länge: 1750 mm; Breite: 990 mm; Höhe: 1080 mm

Motorwalze USP I OV

Nr. 40120 Einteiliger Walzenkörper ohne Verkleidung Stück € 6.862,00

Motorwalze USP II OV

Nr. 40130 Zweiteiliger Walzenkörper ohne Verkleidung Stück € 7.606,00



Motorwalze USP I MV

Einteiliger Walzenkörper mit Verkleidung
Nr. 40132 Stück € 7.008,00

Motorwalze USP II MV

Zweiteiliger Walzenkörper mit Verkleidung
Nr. 40133 Stück € 7.774,00

Abdeckhaube

Aus hochwertigem PVC-Material
Nr. 40160 Stück € 340,00

Alle Preise verstehen sich inkl. gesetzlicher MwSt. – Preisadjustierungen sind aufgrund der Rohstoffknappheit und der Lieferproblematik jederzeit möglich.



SANDY – Besandungsgerät

Das Besandungsgerät SANDY wurde gründlich überarbeitet und erleichtert jetzt noch effektiver die Neu-Besandung bei der Frühjahrsinstandsetzung. 2 Helfer für den Materialnachschieb und eine gute halbe Stunde reichen aus, um einen Ziegelmehlteppich wie Sand gleichmäßig und in einem Arbeitsgang aufzutragen. Sandy lässt sich willig von Hand bewegen und fasst ca. 120 kg frisches Ziegelmehl. Mit den Abmessungen von ca. 1000 x 500 x 600 mm ist es sehr handlich und hat mit ca. 50 kg Idealgewicht. Arbeitsbreite 990 mm.

Das funktionelle Aufsandgerät wurde von Fachleuten entwickelt und hat sich auf etlichen Plätzen in der Praxis bewährt. Der frische Ziegelmehlteppich wird nach dem Auftragen nicht mehr befahren. Auch auf unebenem Untergrund erhalten Sie eine völlig glatte Oberfläche, die anschließend nur noch mit dem Schleppnetz bearbeitet werden muss.

Nr. 40142

Stück € 1.434,00



Tennisplatz-Fräse USP 10

An Hexerei grenzt es tatsächlich, wenn man feststellt, in welcher Zeit und mit welcher Präzision Frühjahrsüberholungen jetzt mit dieser Spezialfräse durchgeführt werden.

Bisher mussten Platzwart und Mitglieder mühsam das verbrauchte Ziegelmehl von Hand abtragen. Oft wurde zu wenig Material entfernt. Tennisdecken wurden immer dicker und undurchlässiger. Mit der Tennisplatz-Fräse USP 10 werden diese Probleme mühelos bewältigt! Die exakte Höheneinstellung erfolgt mit 2 Flügelschrauben per Hand. Sie ist auf beiden Seiten unabhängig voneinander möglich. Mit dieser Vorrichtung kann die Frästiefe millimetergenau bestimmt werden. Das Fräsgut wird streifenförmig ausgeworfen und kann mit geringem Aufwand in Schubkarren geschaufelt werden. Die Kraft des 5,5 PS starken Honda-Motors stellt sicher, dass die Arbeit mit der Tennisplatz-Fräse USP 10 absolut gleichmäßig erfolgt, so dass die Plätze ebenflächig bleiben oder wieder werden. Durch ein flächendeckendes Servicenetz ist die Wartung und Reparatur des leise laufenden Motors überall gewährleistet. Die Tennisplatz-Fräse USP 10 rollt vorne auf 2 unabhängig voneinander gelagerten Walzenkörpern. Dadurch wird der Druck gleichmäßig verteilt, so dass sie auch bei aufgetauten Plätzen im Frühjahr kaum einsinkt. Durch die hinteren, profillosen Vollgummiräder und das geringe Gewicht wird das Gerät außerordentlich wendig und mobil.

Die Tennisplatz-Fräse USP 10 passt durch jede Zugangstür und kann problemlos von einer Person bedient werden.

Technische Daten:

- Länge ca. 800 mm · Breite ca. 850 mm · Höhe ca. 1000 mm
- Fräsbreite ca. 655 mm · Gewicht ca. 75 kg
- Motor Honda, 4-Takt, 4,0 kW/5,5 PS

Nr. 40140

Stück € 4.780,00

Handwalze I Spezial

Für Tennis- und Sportplätze geeignet. Arbeitsbreite 90 cm. Leergewicht 60 kg, mit Wasserfüllung 180 kg, Walzenkörper einteilig mit abgerundeten Kanten und Gegengewichten.

Nr. 40170

Stück € 777,00

Handwalze I

Wie oben, jedoch ohne Gegengewichte.

Nr. 40171

Stück € 699,00

Handwalze II Spezial [s. Abbildung nebenstehend]

Wie oben, jedoch deutlich wendefreudiger durch geteilten Walzenkörper.

Nr. 40180

Stück € 1.090,00

Handwalze II

Wie oben, jedoch ohne Gegengewichte.

Nr. 40181

Stück € 990,00



Turbobesen USP 10

Der Turbobesen USP 10 erleichtert Ihnen das Abtragen des alten Ziegelmehls im Frühjahr. Durch das geringe Eigengewicht ist der Besen mühelos zu bewegen. Der Keilriemenantrieb ermöglicht einen links/rechts Lauf, dadurch können auch die Ecken des Tennisplatzes sauber abgetragen werden. Der Turbobesen USP 10 ist vielseitig einsetzbar. So kann er zum Beispiel auch zum Laub und Schneeräumen auf Wegen und Parkplätzen eingesetzt werden.

Technische Daten:

Motor:	Honda Viertaktmotor ca. 5 PS. Normalbenzin von Hand
Fahrtrieb:	Keilriemenantrieb links/rechts
Kehrbesenantrieb:	ca. 90 cm
Arbeitsbreite:	Ballonreifen
Bereifung:	88 kg
Gewicht:	ca. 40 min.
Zeitaufwand pro Platz:	
Nr. 40161	Stück € 2.560,00

Zubehör:

Nr. 40165 Bürstenring PVC doppelt weiß	Stück € 332,00
Nr. 40164 Bürstenring PVC/Stahl	Stück € 225,00
Nr. 40162 Schwadformer	Stück € 139,00



Der selbstfahrende Turbobesen USP 800

Der selbstfahrende TURBOBESEN USP 800 erleichtert Ihnen das Abtragen des alten Ziegelmehls im Frühjahr. Im Gegensatz zum Turbobesen USP 10, ist der TURBOBESEN USP 800 mit einem stufenlos einstellbaren, hydrostatischen Selbstfahrantrieb, sowie einem hydrostatischen Kehrbesenantrieb ausgestattet. Beide Antriebe, für den Fahrtrieb und den Besenantrieb, werden bequem vom übersichtlich angeordneten Bedienpanel aus gesteuert bzw. zugeschaltet. Die Höheneinstellung des Kehrbesens ist auf einer breiten Stützwalze gelagert und kann millimetergenau ohne Werkzeug über der an der Besen-Halterung befindlichen Handkurbel justiert werden. Die durchgängige Anwendung der hydrostatischen Antriebe garantiert bequemes und genaues Arbeiten bei geringem Wartungsaufwand.

Technische Daten:

Motor:	Honda Viertaktm. ca. 6 PS. Normalbenzin
Fahrtrieb:	hydrostatisch mit Klinskaben
Kehrbesenantrieb:	hydrostatisch, links/rechts
Arbeitsbreite:	ca. 90 cm
Bereifung:	Ballonreifen
Gewicht:	100 kg
Zeitaufwand pro Platz:	ca. 20 min.



Nr. 40143 Stück € 4.999,00

Zubehör

Nr. 40145 PVC-Borsten extra [Serienausst. gelb]	Satz € 345,00
Nr. 40147 Stahl-Borsten	Satz € 380,00
Nr. 40148 Schwadformer	Stück € 235,00



Alle Preise verstehen sich inkl. gesetzlicher MwSt. – Preisanpassungen sind aufgrund der Rohstoffknappheit und der Lieferproblematik jederzeit möglich.

Tennisnetze + Zubehör



Court Royal[®]

Advantage für COURT ROYAL Tennisnetze

Mit unserer Marke COURT ROYAL gehören wir seit über 38 Jahren zu den weltweit führenden Herstellern hochwertiger Tennisnetze für alle Leistungsklassen, vom Clubsport bis zu den internationalen ATP Profi-Turnieren.

Unsere Netze werden ausschließlich handgeknüpft und bieten mit der damit verbundenen Elastizität eine überdurchschnittliche Haltbarkeit einerseits und ein optimal dämpfendes Abprallverhalten andererseits.

Alle Tennisnetze aus unserem großen Sortiment werden mit Stahlseil geliefert, sind mit dem Siegel für „geprüfte Sicherheit“ versehen und entsprechen den strengen Anforderungen der DIN EN 1510.





Tennisnetz Court Royal TN 8 schwarz

Aus ca. 3,2 mm Polyethylen-Flechtleine, handgeknüpft, schwarz, stabile 4-fach vernähte Polyester-Netzeinfassung, komplett mit Stahlseil. GS-geprüft nach DIN EN 1510.

Nr. 40549 schwarz

Stück € 189,00



Tennisnetz Court Royal TN 15 schwarz

Aus ca. 3,2 mm Polyethylen-Flechtleine, handgeknüpft, schwarz, 6 Doppelreihen in sich verknötet, stabile 4-fach vernähte Polyester-Netzeinfassung. Ein super Tennisnetz, lange Haltbarkeit, gute Qualität. Komplett mit Stahlseil. GS-geprüft nach DIN EN 1510.

Nr. 40550 schwarz

Stück € 230,00



Tennisnetz Court Royal TN 20 schwarz

Aus ca. 3,4 mm Polyethylen-Flechtleine, handgeknüpft, schwarz, 6 Doppelreihen in sich verknötet, stabile 4-fach vernähte Polyester-Netzeinfassung. Das 1000-fach bewährte, klassische Tennisnetz, eingesetzt in der Tennis Bundesliga, ATP-Turnieren, Davis-Cup, sowie bei der Olympiade. Ein Produkt der Spitzenklasse. Komplett mit Stahlseil. 2 Jahre Werksgarantie auf das Netzwerk. GS-geprüft nach DIN EN 1510.

Nr. 40560 schwarz

Stück € 260,00



Alle Preise verstehen sich inkl. gesetzlicher MwSt. – Preisadjustierungen sind aufgrund der Rohstoffknappheit und der Lieferproblematik jederzeit möglich.



Tennisnetz Court Royal TN 9 schwarz

Aus ca. 3,4 mm Polyethylen-Flechtleine, handgeknüpft, schwarz, in sich verknötet, sehr stabile 6-fach vernähte Kunststoff Doppel-Netzeinfassung, komplett mit kunststoffummanteltem Stahlseil. Seiten und Unterkanten mit schwerer, schwarzer Kunststoff-Einfassung, sowie zwei 10 mm starken Glasfaserstäben zur seitlichen Fixierung. Lange Lebensdauer und beste Haltbarkeit. 3 Jahre Werksgarantie auf das Netzwerk.

GS-geprüft nach DIN EN 1510.

Nr. 40545 schwarz

Stück € 210,00



Tennisnetz Court Royal TN 15 grün

Aus ca. 3,2 mm Polyethylen-Flechtleine, handgeknüpft, schwarz, 6 Doppelreihen in sich verknötet, stabile 4-fach vernähte Polyester-Netzeinfassung. Ein super Tennisnetz, lange Haltbarkeit, gute Qualität. Komplett mit Stahlseil. GS-geprüft nach DIN EN 1510.

Nr. 40552 grün

Stück € 230,00



Tennisnetz Court Royal TN 20 grün

Aus ca. 3,4 mm Polyethylen-Flechtleine, handgeknüpft, schwarz, 6 Doppelreihen in sich verknötet, stabile 4-fach vernähte Polyester-Netzeinfassung. Das 1000-fach bewährte, klassische Tennisnetz, eingesetzt in der Tennis Bundesliga, ATP-Turnieren, Davis-Cup, sowie bei der Olympiade. Ein Produkt der Spitzenklasse. Komplett mit Stahlseil. 2 Jahre Werksgarantie auf das Netzwerk.

GS-geprüft nach DIN EN 1510.

Nr. 40570 grün

Stück € 260,00



Alle Preise verstehen sich inkl. gesetzlicher MwSt. – Preisadjustierungen sind aufgrund der Rohstoffknappheit und der Lieferproblematik jederzeit möglich.



Tennisnetz Court Royal TN 90 schwarz

Aus ca. 3,8 mm Polyäthylen-Flechtleine, handgeknüpft, schwarz, 6 Doppelreihen, in sich verknötet, sehr stabile 4-fach vernähte Polyester-Netzeinfassung, komplett mit kunststoffummanteltem Stahlseil. Seiten und Unterkanten mit schwerer, schwarzer Kunststoff-Einfassung, sowie zwei 10 mm starken Glasfaserstäben zur seitlichen Fixierung. Lange Lebensdauer und beste Haltbarkeit. Ein Tennisnetz der Sonderklasse. 3 Jahre Werksgarantie auf das Netzwerk. GS-geprüft nach DIN EN 1510.

Nr. 40610 schwarz

Stück € 309,00



Tennisnetz Court Royal TN 30 schwarz

Aus ca. 3,8 mm Polyethylen-Flechtleine, handgeknüpft, schwarz, 7 Doppelreihen, in sich verknötet, sehr stabile 6-fach vernähte Kunststoff Doppel-Netzeinfassung, komplett mit kunststoffummanteltem Stahlseil. Seiten und Unterkanten mit schwerer, schwarzer Kunststoff-Einfassung, sowie zwei 10 mm starken Glasfaserstäben zur seitlichen Fixierung. Lange Lebensdauer und beste Haltbarkeit. 3 Jahre Werksgarantie auf das Netzwerk. GS-geprüft nach DIN EN 1510.

Nr. 40548 schwarz

Stück € 277,00



Tennisnetz Court Royal TN 50 Turnier schwarz

Aus ca. 3,4 mm Polyethylen-Flechtleine, handgeknüpft, schwarz, 7 Doppelreihen in sich verknötet, stabile, 4-fach vernähte Polyester-Netzeinfassung. Komplett mit Stahlseil. 2 Jahre Garantie auf das Netzgewebe. Maschenweite 4 cm, dadurch kann kein Ball mehr im Netz hängen bleiben. GS geprüft nach DIN EN 1510. Eingesetzt in der Tennis Bundesliga, bei ATP Turnieren, Davis-Cup sowie bei den Olympischen Spielen.

Nr. 40565 schwarz

Stück € 330,00



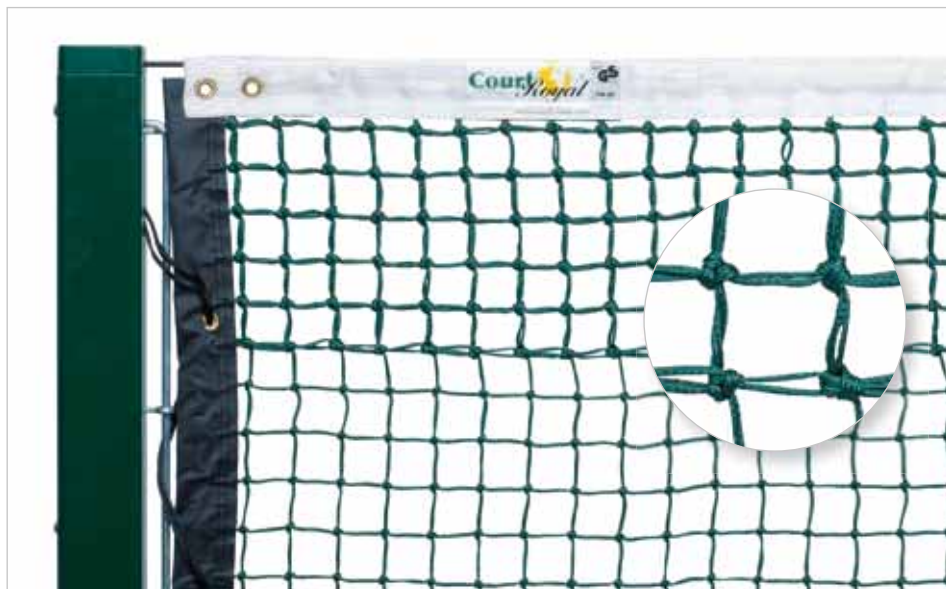

Tennisnetz Court Royal TN 90 grün

Aus ca. 3,8 mm Polyethylen-Flechtleine, handgeknüpft, schwarz, 6 Doppelreihen, in sich verknotet, sehr stabile 4-fach vernähte Polyester-Netzeinfassung, komplett mit kunststoffummanteltem Stahlseil. Seiten und Unterkanten mit schwerer, schwarzer Kunststoff-Einfassung, sowie zwei 10 mm starken Glasfibrerstäben zur seitlichen Fixierung. Lange Lebensdauer und beste Haltbarkeit. Ein Tennisnetz der Sonderklasse. 3 Jahre Werksgarantie auf das Netzwerk. GS-geprüft nach DIN EN 1510.

Nr. 40611 grün

Stück € 309,00



Tennisnetz Deluxe Court Royal TN 200 schwarz

Aus ca. 5 mm Polyestergerewebe mit schwarzem Kunststoff-Überzug. Stabile Einfassung mit Stahlseil. Sehr lange Lebensdauer. Ein fast unverwundliches Tennisnetz. 5 Jahre Werksgarantie auf das Netzgerewebe. GS-geprüft nach DIN EN 1510.

Nr. 40580 schwarz

Stück € 399,00

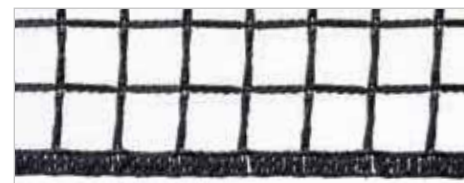

Tennisnetz Court Royal TN 55 Turnier Einzelspielfeld schwarz

Aus ca. 3,4 mm Polyethylen-Flechtleine, handgeknüpft, schwarz, 7 Doppelreihen in sich verknotet, stabile, 4-fach vernähte Polyester-Netzeinfassung. Komplett mit Stahlseil. 2 Jahre Garantie auf das Netzgerewebe. Maschenweite 4 cm, dadurch kann kein Ball mehr im Netz hängen bleiben. GS geprüft nach DIN EN 1510. Eingesetzt in der Tennis Bundesliga, bei ATP Turnieren, Davis-Cup sowie bei den olympischen Spielen.

Nr. 40566 schwarz

Stück € 279,00



Alle Preise verstehen sich inkl. gesetzlicher MwSt. – Preisanpassungen sind aufgrund der Rohstoffknappheit und der Lieferproblematik jederzeit möglich.

Tennisnetze + Zubehör



Tennisnetzpfosten

Court Royal TP 83 Alu eloxiert
Ausführung rund \varnothing 83 mm. Aluminium
Spezialprofil mit Innenverstärkung und
Nut für die Befestigung der Netzhalte-
stange. Innenliegende Trapez-Spannme-
chanik mit Aluminiumschlüssel zum ein-
fachen Spannen des Tennisnetzes. Steck-
bare Abdeckkappe aus Aluminiumguss
mit Sicherungskette. Gesamtlänge der
Pfosten 142 cm. Gewicht 10,5 kg.

Lieferung ohne Bodenhülsen.

Nr. 404001 Paar € 428,00

Bodenhülsen mit Abdeckung

Bodenhülsen aus Alu, Einstecktiefe 35 cm,
komplett mit Alugussdeckel. GS geprüft
nach DIN EN 1510.

Nr. 404011 Paar € 42,00

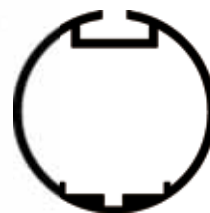

Tennisnetzpfosten grün, pulverbeschichtet,
Lieferung ohne Bodenhülsen.

Nr. 404101 Paar € 448,00



Tennisnetzpfosten weiß, pulverbeschichtet,
Lieferung ohne Bodenhülsen.

Nr. 404111 Paar € 448,00



Tennisnetzpfosten schwarz, pulverbeschichtet,
Lieferung ohne Bodenhülsen.

Nr. 404471 Paar € 448,00

Alle Preise verstehen sich inkl. gesetzlicher MwSt. – Preisadjustierungen sind aufgrund der Rohstoffknappheit und der Lieferproblematik jederzeit möglich.

Tennisnetzpfosten

Court Royal TP 80 Alu eloxiert
Ausführung Vierkant 80 x 80 mm. Aluminium Spezialprofil mit Innenverstärkung und Nut für die Befestigung der Netzhalterstange. Innenliegende Trapez-Spannmechanik mit Aluminiumschlüssel zum einfachen Spannen des Tennisnetzes. Steckbare Abdeckkappe aus Aluminiumguss mit Sicherungskette.
Gesamtlänge der Pfosten 142 cm.
Gewicht 10,5 kg.

Lieferung ohne Bodenhülsen.

Nr. 404301 Paar € 448,00

Bodenhülsen mit Abdeckung

Bodenhülsen aus Alu, Einstecktiefe 35 cm komplett mit Alugussdeckel. GS geprüft nach DIN EN 1510.

Nr. 404311 Paar € 49,00



Tennisnetzpfosten grün, pulverbeschichtet,
Lieferung ohne Bodenhülsen.

Nr. 404401 Paar € 475,00

Tennisnetzpfosten weiß, pulverbeschichtet,
Lieferung ohne Bodenhülsen.

Nr. 404451 Paar € 475,00

Tennisnetzpfosten schwarz, pulverbeschichtet,
Lieferung ohne Bodenhülsen.

Nr. 404461 Paar € 475,00

Alle Preise verstehen sich inkl. gesetzlicher MwSt. – Preisanpassungen sind aufgrund der Rohstoffknappheit und der Lieferproblematik jederzeit möglich.



Tennisnetzpfosten Court Royal zum Umklappen

Dieser Pfosten wird eingesetzt, wenn keine Tiefe für Bodenhülsen vorhanden ist. Die Befestigung erfolgt mit einem 10 mm Stahl-Dübel und einer Schraube. Der 80 x 80 mm Alupfosten wird durch eine Abstützung nach vorne auf der feuerverzinkten Basiskonsole gehalten. Die Ausführung entspricht unserem Tennispfosten Royal TP 80.

Nr. 40470 Paar € 550,00



Messing Mechanik 76

Für Tennisnetzpfosten USA Stahl 76. Komplett mit Befestigungsschrauben.

Nr. 404251 Stück € 169,00

Messingkurbel

Für Mechanik Tennisnetzpfosten USA Stahl 76 und 80.

Nr. 404242 Stück € 35,00

Messing Mechanik 80

Für Tennisnetzpfosten USA Stahl 80. Komplett mit Befestigungsschrauben.

Nr. 404241 Stück € 169,00

Messingschraube

Für Kurbel Tennisnetzpfosten USA Stahl 76 und 80.

Nr. 404243 Stück € 4,90



Mechanik für Tennispfosten

Diese Zahnrad-Wickel-Mechanik kann mit 2 M8 Schrauben an jedem Pfosten befestigt werden. Löcher vorbohren und M8 Gewinde einschneiden. Schon können Sie mit dieser Mechanik das Netz wieder spannen.

Nr. 40429 Stück € 69,00

Ersatzteile für Tennisnetzpfosten

- 1 Bodenhülse 80 x 80 mm**
Nr. 40431 Stück € 25,00
- 2 Bodenhülse 83 mm Ø**
Nr. 40401 Stück € 19,95
- 3 Abdeckung für Bodenhülse 80 x 80**
Nr. 40450 Stück € 7,90
- 4 Abdeckung für Bodenhülse 80 Ø**
Nr. 40420 Stück € 7,90
- 5 Spannmechanik**
Nr. 40405 Stück € 72,00

- 6 Schlüssel für Spannmechanik**
Nr. 40404 Stück € 14,00
- 7 Netzhaltestange**
Nr. 40402 Stück € 10,90
- 8 Schraubensatz mit 8 Ringschrauben 8 Nutsteinen und 2 Netzhaken**
Nr. 40403 Satz € 16,50
- 9 Deckel für Blindpf. 80 x 80**
Nr. 40416 Stück € 15,00

- 10 Deckel für Mechanik-Pfosten 80 x 80**
Nr. 40415 Stück € 15,00
- 11 Deckel Blindpfosten 83 Ø**
Nr. 40407 Stück € 15,00
- 12 Deckel für Mechanik-Pfosten 83 Ø**
Nr. 40406 Stück € 15,00
- 13 Netzreparaturschnur 20 m, 3 mm**
Nr. 40653 Poly schwarz Stück € 9,90
- 14 Netzreparaturschnur 20 m, 3 mm**
Nr. 40654 Poly grün Stück € 9,90
- Bodenhülse 76 mm Ø**
Nr. 40428 (ohne Abbildung) Paar € 39,00

Alle Preise verstehen sich inkl. gesetzlicher MwSt. – Preisadjustierungen sind aufgrund der Rohstoffknappheit und der Lieferproblematik jederzeit möglich.



Tennisnetzpfosten Alu TP 73

Ausführung rund \varnothing 73 mm aus grün kunststoffbeschichtetem Aluminium drei Kammern-Spezialprofil, sehr stabil mit anschraubbarer Alu-Zahnradmechanik. Netzhaltestangen, sowie sämtliche Schrauben und Haken aus VA Stahl. Lieferung ohne Bodenhülsen.

Nr. 40422 Paar € 399,00



Tennisnetzpfosten Stahl TP 76

Ausführung rund \varnothing 76 mm aus Stahlrohr grün kunststoffbeschichtet, mit anschraubbarer Aluminium Zahnradmechanik und eingelassenen Messingseillaufrollen. Abnehmbare Kurbel, Netzbefestigungslaschen und Netzhaken fest verschweißt. Lieferung ohne Bodenhülsen.

Nr. 40427 Paar € 323,00



Bodenhülsen 73

Bodenhülsen für 73 mm \varnothing Tennispfosten.

Nr. 404281 Paar € 39,00

Bodenhülsen 76

Bodenhülsen für 76 mm \varnothing Tennispfosten.

Nr. 40428 Paar € 39,00



Tennisnetzpfosten USA Stahl 76

Ausführung rund \varnothing 76 mm aus Stahlrohr grün kunststoffbeschichtet, mit Zahnradmechanik und Seillaufrollen aus Messing, sowie abnehmbarer Kurbel. Der Klassiker aus Nordamerika. Lieferung ohne Bodenhülsen.

Nr. 40425 Paar € 379,00

Tennisnetzpfosten USA Stahl 80

Ausführung 80 x 80 mm aus Stahlrohr grün kunststoffbeschichtet, mit Zahnradmechanik und Seillaufrollen aus Messing, sowie abnehmbarer Kurbel. Der Klassiker aus Nordamerika. Lieferung ohne Bodenhülsen.

Nr. 40424 Paar € 399,00

Bodenhülsen 76

Bodenhülsen für 76 mm \varnothing Tennispfosten.

Nr. 40428 Paar € 39,00

Bodenhülsen 80 x 80

Bodenhülse für 80 x 80 mm Tennispfosten.

Nr. 404311 Paar € 49,00

Tennisnetze + Zubehör



Gurtband I

Aus Nylongewebe, mit Messingösen.

Nr. 40700 Stück € 7,50



Gurtband II

Aus Nylon, mit Verstell-schlaufen und Karabinerhaken.

Nr. 40710 Stück € 16,00



Gurtband III

Mit Kunststoffsteckschnalle, Klettverschluss und Karabinerhaken.

Nr. 40720 Stück € 17,00



Gurtband IV

Mit Klettverschluss und Karabinerhaken.

Nr. 40711 Stück € 14,00



Gurtband Universal

Aus Nylon hochfest, nichtrostenden Schnallen und Spezialhaken.

Nr. 40690 Stück € 15,00

Gurtband II T

Aus Nylon, mit Verstell-schlaufen, ohne Karabinerhaken. [ohne Abbildung]

Nr. 407101 Stück € 15,00

Gurtband Court Royal

Aus Nylon hochfest, nichtrostenden Schnallen und Spezialhaken.

Nr. 40680

Stück € 17,50



Ersatz-Tennisnetzeinfassung

Schnelles Auswechseln, komplett mit Anschling-schnur.

Nr. 40670

Stück € 59,00



1 Tennis-Netzgewicht

Aus Stahlrohr, mit Aufhängeöse für Gurtband.

Nr. 40721 Stück € 49,00

2 Erdanker I

Aus VA-Material, nicht rostend.

Nr. 40740 Stück € 11,90

3 Erdanker-Versenkühse

Aus Aluminium, verzinkt, für Hallen- und Allwetterplätze, inkl. Erdanker.

Nr. 40760 Stück € 25,00

4 Spannschraube

Aus Stahl, verzinkt.

Nr. 40730 Stück € 17,00

5 Erdanker Spezial

V2A-Stahlseil mit 3 mm Kauschenschlaufe zum Einschlagen. Verankert sich durch Nachziehen im Boden.

Nr. 40751 Stück € 32,00

6 Erdanker II

Verzinkt, zum Einschlagen, einfache Handhabung.

Nr. 40750 Stück € 19,90

7 Erdanker III

U-Form verzinkt. Hier kann die Linie durchgezogen werden.

Nr. 40755 Stück € 25,00



Ersatzdrahtseil mit Schlaufen

13,80 m lang.

Nr. 40660 Stück € 42,00

Single-Netzstützen

Aus Aluminium mit großen Alu-Tellerfüßen, für Einzelspiele.

Nr. 40650 Alu natur Paar € 49,00
 Nr. 40649 weiß Paar € 59,00
 Nr. 40648 grün Paar € 59,00
 Nr. 40655 schwarz Paar € 59,00



Alle Preise verstehen sich inkl. gesetzlicher MwSt. - Preisadjustierungen sind aufgrund der Rohstoffknappheit und der Lieferproblematik jederzeit möglich.



Eingesetzt im Flugzeughangar beim offiziellen ATP Tennis-Turnier in Berlin im Juli 2020 in einer außergewöhnlichen Location



Tennisnetzanlage Court Royal II Turnier

Diese Tennisnetzanlage ist ein einzigartiges Produkt der Spitzenklasse und unterscheidet sich zu den herkömmlichen Anlagen durch die einfache Umbaumöglichkeit vom Doppelspielfeldmaß auf das Einzelspielfeldmaß. Die Anlage wird in fünf Teilen geliefert. Für die Einzelspielnutzung wird lediglich das Mittelteil ausgebaut und ein Einzelspielnetz gespannt. Die Lieferung erfolgt ohne Netz, Singlenetzstützen und Gurtband. Hier empfehlen wir das Tennisnetz Court Royal TN 50 Nr. 40565 (Seite 28) für Doppel und Tennisnetz Court Royal TN 55 Nr. 40566 für Einzel (Seite 29) und das Gurtband II Nr. 407101 ohne Karabinerhaken. Gewicht: 143 kg.

Nr. 40485 weiß

Stück € 2.050,00

Nr. 404851 schwarz

Stück € 2.050,00



Alle Preise verstehen sich inkl. gesetzlicher MwSt. – Preisadjustierungen sind aufgrund der Rohstoffknappheit und der Lieferproblematik jederzeit möglich.



Tennisnetzanlage Court Royal umgebaut für das Einzelspiel



Zusatzgewichte für Turniere

ATP, WTA und Davis-Cup [1 Satz besteht aus 4 Gewichten à 10,5 kg].

- | | | | |
|------------|---------|--------|--------|
| Nr. 404901 | weiß | Satz € | 600,00 |
| Nr. 404904 | schwarz | Satz € | 600,00 |



Tennisnetzanlage Court Royal mit aufgesetzten Gewichten



Gurtband II T

Aus Nylon, mit Verstell-
schlaufen, ohne Karabinerhaken.

Nr. 407101 Stück € 15,00

Single-Netzstützen Spezial

für Tennisnetzanlage Court Royal.
Aluminium, Rahmenhalterung mit Gummierung an
der Unterseite für sicheren Stand.

- | | | | |
|------------|---------|--------|--------|
| Nr. 404902 | weiß | Paar € | 107,00 |
| Nr. 404905 | schwarz | Paar € | 107,00 |

Alle Preise verstehen sich inkl. gesetzlicher MwSt. – Preisanpassungen sind aufgrund der Rohstoffknappheit und der Lieferproblematik jederzeit möglich.



Tennisplatz-Zubehör





Markierungsstreifen Universal

Die bewährte Linie mit Aussparung, ideal zum Selbsteinbau. Nagellos, einfacher Einbau nach Anleitung. Besonders guter Halt im Boden durch verstärkte und verlängerte Bodenschenkel mit Widerhaken. Die neue Aussparungsstanzung gibt der Linie nicht nur eine schönere Optik, sondern ein optimales Ballsprungverhalten, sowie eine rutschsichere Oberfläche. Eine 4 + 5 cm Garnitur besteht aus 85 Stäben 4 cm und 8 Stäben 5 cm, je 1,60 m lang. Eine 5 cm Garnitur besteht aus 93 Stäben 5 cm 1,60 m lang. Jede Garnitur enthält 100 Stück T-Verbinder. Unsere Linienbänder sind nach internationalen Vorschriften gefertigt.

Nr. 40290 weiß, 4 + 5 cm

Satz € 530,00

Nr. 40291 weiß, 5 cm

Satz € 530,00

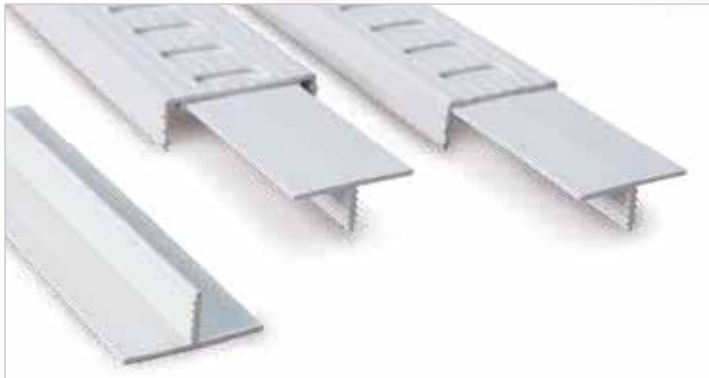

Ersatzmarkierungsstreifen mit Aussparung

Verpackungseinheit 10 Stück à 1,60 m.
Komplett mit Verbindern.

Nr. 40292 weiß, 4 cm

Satz € 73,00

Nr. 40293 weiß, 5 cm

Satz € 73,00

T-Verbinder

100 Stück pro Satz

Nr. 40301

Satz € 78,00

Markierungsband I nagelarm

Die Oberflächenprägung des Bandes bietet sicheren Ballabsprung und besitzt eine enorme Rutschsicherheit. Das Band wird in Abständen von ca. 50 cm genagelt. Breite 4 cm. Inhalt pro Garnitur 150 lfm.

Nr. 40200 je 3 Rollen à 50 m

150 lfm.M. € 379,00

Nur komplette Garnitur erhältlich.



Befestigungsschiffe

Runder Plattkopf, feuerverzinkt. Speziell für Tennislinien gefertigt.

Pro Platz benötigt man 5 kg.

Nr. 40310 pro Kilo € 9,70



Holz-Klötzchen

Diese imprägnierten Holzkeile dienen zur Eckpunktbelegung. Sie benötigen 16 Stück pro Tennisplatz.

Nr. 40330 Stück € 4,20

Iso-line Linienabdeckband

Die Antifrost-Linienabdeckung schützt vor Frost und anderen extremen Witterungseinflüssen. Polyethylen 150 mm breit, 8 mm stark, in drei Rollen à 50 m. Das Band sollte in Abständen von ca. 30 cm mit Steinen beschwert werden.

Nr. 40341

Satz € 99,00

Tennislinie Speziala / Court Plus

Die Tennislinie aus flexiblem Hart-PVC-Profil. Mit 4 mm breiten Querschlitzten, in Abständen von 28 mm. Die Linien für ein Doppelspielfeld werden zugeschnitten in 6 oder 7 Einzelrollen geliefert. Durch die Verwendung von Hart-PVC und der Querschlitzung ergibt sich eine ausgezeichnete Verzahnung mit der Tennisdecke. Die Verankerung der Linie erfolgt mit 18 Bodendübeln pro Platz, welche jeder Garnitur beigefügt sind. Die Arbeiten können von nur einer Person ausgeführt werden. Bitte wählen Sie den passenden Verankerungssatz zur Linie aus.

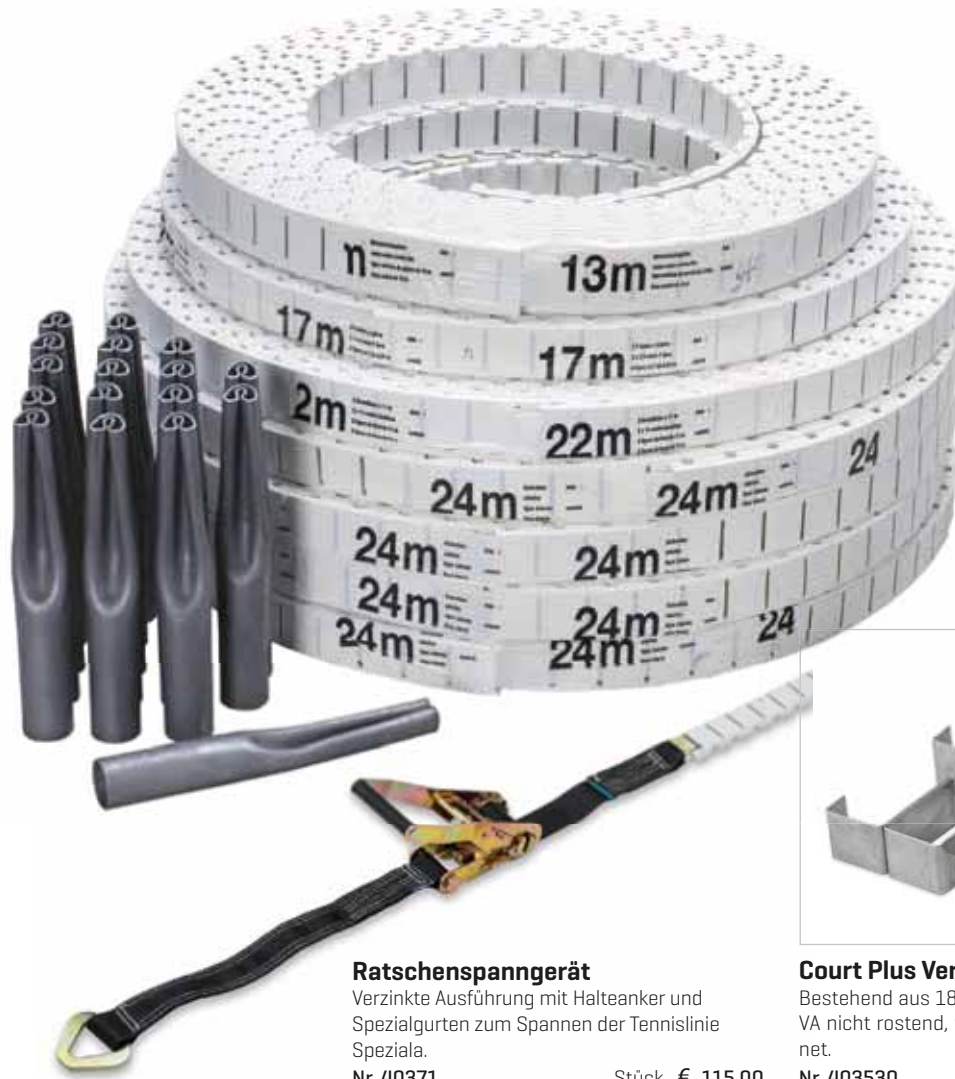

Ratschenspanngerät

Verzinkte Ausführung mit Halteanker und Spezialgurten zum Spannen der Tennislinie Speziala.

Nr. 40371

Stück € 115,00



Einschlageisen

Aus Stahl. Um Beschädigungen beim Einschlagen des Bodendübels zu vermeiden, sollte das Einschlageisen unbedingt verwendet werden.

Nr. 40376

Stück € 29,00

Verankerungsrohr Bodendübel

Nr. 40373

Stück € 11,70

Verankerungsrohr Bodendübel aus VA nicht rostend

Nr. 40370

Stück € 19,90

Tennislinie Speziala I / Court Plus I

Inklusive 18 Stück Verankerungsrohr Bodendübel
4 Rollen à 24 m = 4 cm breit / 1 Rolle à 22 m = 4 cm breit
1 Rolle à 17 m = 4 cm breit / 1 Rolle à 13 m = 5 cm breit
Nr. 40365 weiß Satz € 489,00

Tennislinie Speziala II / Court Plus II

Inklusive 18 Stück Verankerungsrohr Bodendübel
4 Rollen à 24 m = 4 cm / 1 Rolle à 22 m = 5 cm breit
1 Rolle à 30 m = 5 cm breit
Nr. 40366 weiß Satz € 539,00

Tennislinie Speziala III / Court Plus III

Inklusive 18 Stück Verankerungsrohr Bodendübel
4 Rollen à 24 m = 5 cm breit / 1 Rolle à 22 m = 5 cm breit
1 Rolle à 30 m = 5 cm breit
Nr. 40367 weiß Satz € 565,00

Ersatzrollen Speziala 4 cm

Nr. 40374 17 m Stück € 59,00
Nr. 403740 22 m Stück € 78,00
Nr. 403741 24 m Stück € 85,00

Ersatzrollen Speziala 5 cm

Nr. 40375 13 m Stück € 59,50
Nr. 403750 22 m Stück € 98,00
Nr. 403752 24 m Stück € 106,50
Nr. 403751 30 m Stück € 134,00



Court Plus Verankerungsset

Bestehend aus 18 Stück Doppelkrallen VA nicht rostend, für alle Linien geeignet.

Nr. 403530

Satz € 65,00

Doppelkralle einzeln

Aus Edelstahl. Zur besseren Fixierung der Eckpunkte. Passend nur für „Speziala“ Liniensysteme.

Nr. 40353

Stück € 3,70

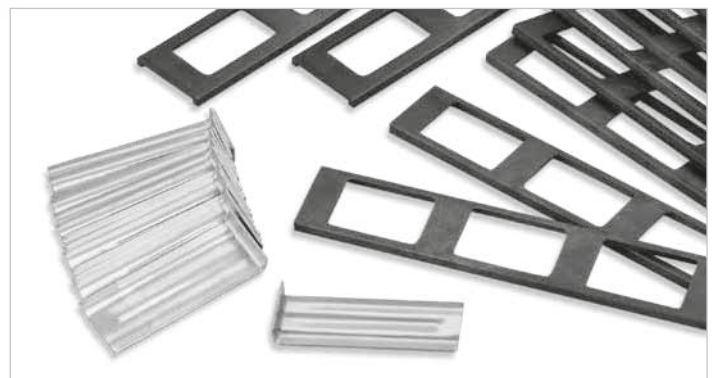

Speziala Verankerungsset I

Bestehend aus: 18 Stück Rohranker VA, 16 Stück Fixierungen, 4 cm + 2 Stück in 5 cm

Nr. 403760

Satz € 78,00

Speziala Verankerungsset III

Bestehend aus: 18 Stück Rohranker VA, 18 Stück Fixierungen 5 cm

Nr. 403762

Satz € 81,50

Rohranker einzeln

Nr. 40372

Stück € 3,20

Speziala Verankerungsset II

Bestehend aus: 18 Stück Rohranker VA, 8 Stück Fixierungen 4 cm + 10 Stück in 5 cm

Nr. 403761

Satz € 79,90

Endfixierung einzeln

Nr. 40358 4 cm

Stück € 3,00

Nr. 40359 5 cm

Stück € 3,20

Alle Preise verstehen sich inkl. gesetzlicher MwSt. – Preisadjustments sind aufgrund der Rohstoffknappheit und der Lieferproblematik jederzeit möglich.



Linienstamper

Aus Stahl, kunststoffbeschichtet, schwere Ausführung, zum Einstampfen der Markierungslinien, Gewicht 6,6 kg.

Nr. 40380

Stück € 119,00



Linienstamper 2

Aus Stahl, grün, kunststoffbeschichtet mit beweglichem Gewicht zum gelenkschonenden Einstampfen der Markierungslinien. Gewicht 9,4 Kg.

Nr. 40381

Stück € 159,00



Markierungswagen für Tennis

Für Midi-Tennis entwickelt. Füllmenge 2kg. Streubreite ca. 50 mm, für Markierungskreide.

Nr. 45005

Stück € 310,00

Kreide für Tennisplätze

5 kg im Eimer.

Nr. 45009

Stück € 15,00



Linien-Walze

Diese Walze eignet sich ideal für das Einwalzen der Tennisplatzlinien. Durch das hohe Gewicht von ca. 65 kg und einer Walzenbreite von 10 cm wird die Linie schnell und sauber eingedrückt. Kein Stampfen nötig.

Nr. 40384

Stück € 650,00

Kreidespray

Mipa Kreidespray ist ideal geeignet um Markierungen auf ihrem Tennisplatz nachzubessern. Das Kreidespray ist ein Speziallack der schnelltrocknet ist und absolut umweltverträglich. Die Markierung trägt sich je nach Witterungsverhältnissen und Benutzung ab.

In diesem Set erhalten Sie 2 Flaschen á 750 ml.

Um einen Tennisplatz komplett zu markieren benötigen Sie 2 Flaschen.

Nr. 40522

2-er Set € 23,50





Sandschuh-Verbotsschild

Größe 300 x 300 mm.

Poly-Platte weiß mit Aufdruck.

Nr. 41283

Stück € 22,00



Tennisplatz-Belegungsuhr

Hier stellt jeder Spieler manuell ein, wie lange er den Platz belegt, Größe 40 x 40 cm.

Nr. 41910

Stück € 89,00



Hinweisschild für Platzordnung

Mit Fegebild. Dieses Schild darf auf keinem Tennisplatz fehlen. Größe 500 x 330 mm, Poly-Platte weiß mit Aufdruck.

Nr. 41241

Stück € 24,50



Platz gesperrt

Größe 300 x 200 mm.

Poly-Platte weiß, mit Aufdruck.

Nr. 41243

Stück € 18,50



Match Timer

Tennisplatzbelegungsuhr mit integrierter Platznummer aus wetterfestem Kunststoff. Einstellungszeiten 1 Std. für Einzel bzw. 1 1/2 Std. für Doppel.

Größe 24 x 32 cm. Nummern 1-12, bitte bei Bestellung angeben.

Nr. 41249

Stück € 61,00



Alle Plätze gesperrt

Größe 300 x 200 mm.

Poly-Platte weiß, mit Aufdruck.

Nr. 41251

Stück € 18,50



Fegebild

Größe 330 x 500 mm. Poly-Platte weiß, mit Aufdruck.

Nr. 41242

Stück € 24,50



Mitglieder und Gäste

Größe 300 x 200 mm.

Poly-Platte weiß mit Aufdruck.

Nr. 41247

Stück € 18,50



Tennisplatz-Nummern

Weißes Hart-PVC-Material mit schwarz aufgedruckten Zahlen. Zahlen von 0-9, Größe 300 x 200 mm.

Bitte bei der Bestellung die gewünschte Zahl angeben.

Nr. 41250

Stück € 15,00

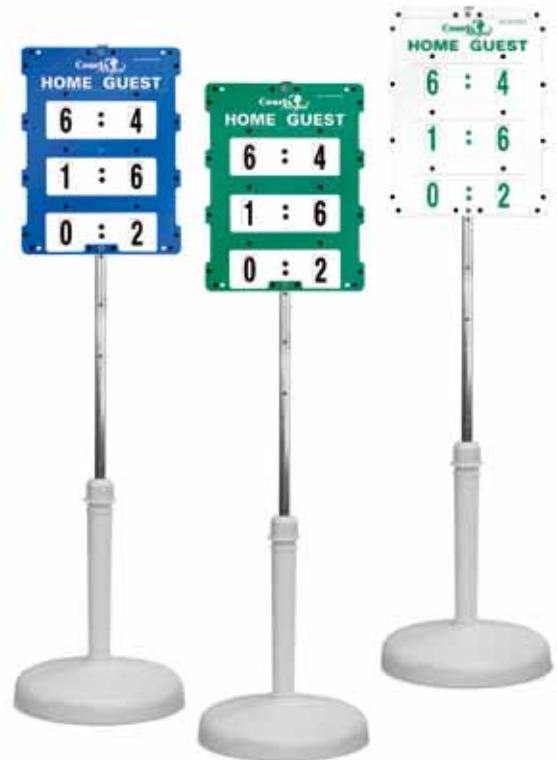

Court Royal Pointer Heavy II

Die neue Generation der Court Royal Pointer ist eine Weiterentwicklung in Qualität und Funktionalität zu einem besonders attraktiven Preis. Die im Spritzguss hergestellten, tiefgezogenen 4 mm ABS Kunststoffplatten sind sehr robust, witterungsbeständig und lichtecht. 6 stabile, leicht drehbare, nicht verklebende Drehscheiben mit 7 cm hohen, sehr gut lesbaren Zahlen, zeichnen dieses Spitzenprodukt aus. Der Court Royal Pointer ist beidseitig lesbar und durch sein verbessertes Design, mit Home und Guest, noch übersichtlicher. Leichtes Anbringen am Zaun.

Größe ca. 46 x 60 cm mit 7 cm hohen Zahlen von 0 bis 7.

Nr. 40832	blau	Stück	€	96,00
Nr. 40838	grün	Stück	€	96,00
Nr. 40839	weiß	Stück	€	96,00

Court Royal Pointer Heavy II freistehend

Die neue Generation der Court Royal Pointer ist eine Weiterentwicklung in Qualität und Funktionalität zu einem besonders attraktiven Preis. Die im Spritzguss hergestellten, tiefgezogenen 4 mm ABS Kunststoffplatten sind sehr robust, witterungsbeständig und lichtecht. 6 stabile, leicht drehbare, nicht verklebende Drehscheiben mit 7 cm hohen, sehr gut lesbaren Zahlen, zeichnen dieses Spitzenprodukt aus. Der Court Royal Pointer ist beidseitig lesbar und durch sein verbessertes Design, mit Home und Guest, noch übersichtlicher. Stabiler größer, mit Sand füllbarer Kunststoff-Fuß mit Alu Stange zum Befestigen des Court Royal Pointers. Gesamthöhe mit Standfuß 2,05 m.

Größe ca. 46 x 60 cm mit 7 cm hohen Zahlen von 0 bis 7.

Nr. 408321	blau	Stück	€	199,00
Nr. 408381	grün	Stück	€	199,00
Nr. 408391	weiß	Stück	€	199,00

Alle Preise verstehen sich inkl. gesetzlicher MwSt. – Preisadjustierungen sind aufgrund der Rohstoffknappheit und der Lieferproblematik jederzeit möglich.



Match Pointer

Der Spielstandanzeiger mit 6 Einstellscheiben für 3 Satzstände. Anzeige auf der Vorder- und Rückseite. Übersichtliches Design, einfache und gute Lesbarkeit. Robuste, witterungsbeständige Ausführung aus lichtbeständigem Kunststoff und nichtrostenden Beschlägen. Leichtes Anbringen am Zaun oder am Netz.

Modell Super Big grün
Größe 65 x 96 cm mit 12 cm hohen Zahlen.
Nr. 40815 Stück € 227,00

Modell Big grün
Größe 46 x 65 cm mit 8 cm hohen Zahlen.
Nr. 40816 Stück € 146,00

Modell Super grün
Größe 56 x 80 cm mit 10 cm hohen Zahlen.
Nr. 40814 Stück € 202,00

Modell Little grün
Größe 35 x 50 cm mit 6 cm hohen Zahlen.
Nr. 40817 Stück € 122,00

Modell Big blau
Größe 46 x 65 cm mit 8 cm hohen Zahlen.
Nr. 40829 Stück € 149,00



Match Pointer freistehend

Der Spielstandanzeiger mit 6 Einstellscheiben für 3 Satzstände mit stabilem Alu-Ständer mit einer Halteschiene und großem, füllbarem Kunststofffuß.

Modell Big grün
Größe 46 x 65 cm mit 8 cm hohen Zahlen.
Nr. 40818

Stück € 220,00

Modell Super Big grün
Größe 65 x 96 cm mit 12 cm hohen Zahlen.
Nr. 40819

Stück € 355,00



Ersatzdrehscheiben

Ein Satz besteht aus 6 Scheiben.

Nr. 40811	Modell Little	6 cm Zahlen	Set €	48,00
Nr. 408110	Modell Big	8 cm Zahlen	Set €	57,00
Nr. 408115	Modell Super	10 cm Zahlen	Set €	67,50
Nr. 408111	Modell Super Big	12 cm Zahlen	Set €	88,00



Spiel- und Satzanzeigergerät

Zum nachträglichen Anbringen an jeden Schiedsrichterstuhl. Vorder- und Rückseite ablesbar. Nach jedem Spiel schlägt der Schiedsrichter ohne Anstrengung eine Tafel um. Gerät kompl. mit Befestigungsmaterial für jeden Schiedsrichterstuhl.

Nr. 40830 Stück € 205,00

Alle Preise verstehen sich inkl. gesetzlicher MwSt. – Preisadjustierungen sind aufgrund der Rohstoffknappheit und der Lieferproblematik jederzeit möglich.



Satzanzeigergerät

Dieses praktische Satzanzeigergerät wird einfach über das Netz gestülpt. Die Sätze werden durch Umklappen der 11 cm großen Zahlen beidseitig gezeigt. Von 0 - 9, inkl. Tasche zum Aufbewahren. Maße: 15 x 18 cm.

Nr. 40835 Stück € 35,00

Tennisplatz-Zubehör



Schiedsrichterstuhl Court Royal Turnier

Dieser elegante Schiedsrichterstuhl aus Aluminium ist GS geprüft nach DIN 33941-1. Standsicher durch die stabile Sprossenleiter und die ausladende Stütze mit vier Fußplatten. Der Sitzhalter hat aus Sicherheitsgründen zusätzlich eine Querverstrebung hinter dem UV-beständigen, roten Kunststoff-Schalensitz und ein Schreibbrett. Sitzhöhe 1885 mm, nach ITF, ATP und WTA Standard.

Nr. 40800

Stück € 475,00



Schiedsrichterstuhl Court Royal Deluxe

Dieser Schiedsrichterstuhl aus Aluminium ist GS geprüft nach DIN 33941-1 und wird den höchsten Ansprüchen gerecht. Das Leiterteil mit seinen besonders breiten rutschsicheren Stufen, sowie die ausladende Stütze mit vier Fußplatten geben diesem Stuhl eine optimale Standsicherheit. Das Ablageblech zwischen Leiterteil und Stütze sorgt für zusätzliche Stabilität. Der Sitzhalter hat aus Sicherheitsgründen zusätzlich eine Querverstrebung hinter dem UV-beständigen, roten Kunststoff-Schalensitz und ein Schreibbrett. Sitzhöhe 1885 mm, nach ITF, ATP und WTA Standard.

Nr. 40809

Stück € 630,00



Schiedsrichterstuhl Court Royal Deluxe pulverbeschichtet

Gleiche Ausstattung wie Artikel Nr. 40809, weiß, grün oder schwarz pulverbeschichtet mit weißer, grüner oder schwarzer Sitzschale.

Nr. 408098 weiß

Stück € 950,00

Nr. 408099 grün

Stück € 950,00

Nr. 408088 schwarz

Stück € 950,00



Alle Preise verstehen sich inkl. gesetzlicher MwSt. – Preisadjustierungen sind aufgrund der Rohstoffknappheit und der Lieferproblematik jederzeit möglich.



Werbeschiedsrichterstuhl Court Royal Deluxe Grand-Slam

Der schwere Tennisstuhl ist komplett mit 10 mm PVC-Platten verkleidet. Die Werbetafeln zwischen den Stufen sind aus 3 mm PVC. Das Aluminium-Basisgestell ist kunststoffbeschichtet. UV-beständiger Kunststoff-Schalensitz, PVC-Schreibbrett. Lieferfarben weiß, schwarz und grün, ohne Werbeaufdruck.

Nr. 408101 weiß

Stück € 1.499,00

Beschriftung mit 4-farbigem Digitaldruck

Bei Stellung einer printfähigen Datei.

Nr. 407934

Stück € 550,00



Werbeschiedsrichterstuhl Court Royal Deluxe Grand-Prix

Kunststoffbeschichtetes Basisgestell mit zwei Seitenverkleidungen aus 10 mm PVC-Platten. UV-beständiger Schalensitz, PVC-Schreibbrett. Lieferfarbe: weiß, ohne Werbeaufdruck. Farben: grün, sowie andere RAL-Farben möglich.

Nr. 408100 weiß

Stück € 1.299,00

Beschriftung mit 4-farbigem Digitaldruck

Bei Stellung einer printfähigen Datei.

Nr. 407941

Stück € 450,00



Schirm für Schiedsrichterstuhl

Solider, abknickbarer Sonnenschirm mit einem Durchmesser von 150 cm, inklusive Befestigungsteilen.

Nr. 408005 rot Stück € 149,00

Nr. 408011 grün Stück € 149,00

Nr. 408012 blau Stück € 149,00



Sitzschale Court Royal

Nr. 408148 grün Stück € 33,00

Nr. 408150 rot Stück € 33,00

Nr. 408149 weiß Stück € 33,00

Nr. 408147 blau Stück € 33,00

Nr. 408146 schwarz Stück € 33,00



Sitzschale rot

Nr. 40771 Stück € 45,00



Schreibbrett

Weiß, 550 mm x 15 mm x 10 mm

Nr. 408097 Stück € 21,00



Spielerbank Grand Slam Alu 150 cm

Diese Werbebank ist ein idealer Werbeträger und wird weltweit bei internationalen Tennisturnieren, sowie in Fußballstadien eingesetzt. Hochwertige Aluminiumkonstruktion, weiß pulverbeschichtet. Die Sitzfläche besteht aus 5 Mehrkammerprofil-Latten, in vier Teilen geliefert, einfachste Montage. Die 10 mm starken Werbetafeln aus PVC sind vormontiert, ohne Werbeaufdruck. Gewicht 27 kg.

Nr. 41222 weiß

Stück € 629,00

Beschriftung mit 4-farbigem Digitaldruck

Bei Stellung einer printfähigen Datei.

Nr. 412221

Stück € 275,00



Werbebank Freiburg GFK 150 cm

2 Vollkunststoff-Füße sowie 5 Mehrkammerprofil-Latten als Sitzfläche sowie einer GFK Rückenlehne zum einfachen Anbringen von Werbestickern. Die exklusive, hochwertige GFK Ausführung ist sehr robust und für extrem heiße Regionen entwickelt.

Nr. 41208 weiß

Stück € 313,00

Beschriftung mit 4-farbigem Digitaldruck

Bei Stellung einer printfähigen Datei.

Nr. 412209

Stück € 152,00



Schirmhalter für Kunststoffbänke

So sitzen sie ab sofort im Schatten. Der neue Schirmhalter aus Aluminium kann passgenau an die vorhandenen Schrauben der Bänke Köln, Freiburg und Berlin geschraubt werden. Passend für Schirme mit einem Durchmesser von 25 mm.

Nr. 4080097

Stück € 26,90



Schirmhalter für Spielerbank

Aus Aluminium, weiß, kunststoffbeschichtet mit selbstschneidenden Schrauben zur einfachen Befestigung an der Bank.

Nr. 408007

Stück € 42,00



Sonnenschirm Nuovo

Sehr robuster, abknickbarer Sonnenschirm, 150 cm Durchmesser, mit Schnellspannvorrichtung, 8-teilig aus 100 % Polyestergerewebe, ca. 160g/qm wetterfest. Rohrdurchmesser 25 mm. Passend zum Schirmhalter für Kunststoffbänke.

Nr. 408009 rot Stück € 99,00

Nr. 4080091 grün Stück € 99,00

Nr. 4080092 blau Stück € 99,00

Schirmständer Sonne

Sehr stabiler Schirmständer aus Kunststoff, mit drehbarem Halsetutzen, der sich verschiedenen Rohrdurchmessern anpassen lässt. Der Standfuß kann mit Wasser oder Sand befüllt werden. Maße: 45 x 46 cm

Nr. 408185 weiß Stück € 22,00





Tennisbank Deluxe

Diese Tennisplatzbank lässt keine Wünsche offen. Große Mittelablage für Taschen und Schläger ca. 100 x 45 cm, mit zwei bequemen Sesseln, Sitzfläche 57 cm breit und 50 cm tief aus Vollkunststoff, witterungsbeständig, lichtecht. Super stabile Ausführung. Ein Produkt der Spitzenklasse. Gesamtbreite 235 cm.

Nr. 41213 weiß

Stück € 595,00

Bank Hohenzollern

Formschöne sehr stabile Bank für Tennisplätze und Außenanlagen. Mit Armlehnen, Bankbreite 160 cm, Sitzbreite 150 cm, Sitztiefe 50 cm. Aus Vollkunststoff mit eingearbeiteten, rostfreien Metall-Profilträgern. Einfache Montage durch vormontiertes Sitz- und Rückenteil.

Nr. 412012 weiß

Stück € 419,00



Bank Köln 120 cm Breite

2 Vollkunststoff-Füße, sowie 9 Mehrkammerprofil-Latten. Bewährte und robuste Ausführung, zerlegbar. Gewicht ca. 11 kg.

Nr. 412234 grün

Stück € 145,00

Bank Köln 120 cm Breite

2 Vollkunststoff-Füße, sowie 9 Mehrkammerprofil-Latten. Bewährte und robuste Ausführung, zerlegbar. Gewicht ca. 11 kg.

Nr. 412235 graphitgrau

Stück € 159,00

Bank Köln 120 cm Breite

2 Vollkunststoff-Füße, sowie 9 Mehrkammerprofil-Latten. Bewährte und robuste Ausführung, zerlegbar. Gewicht ca. 11 kg.

Nr. 412233 weiß

Stück € 139,00

Alle Preise verstehen sich inkl. gesetzlicher MwSt. – Preisadjustierungen sind aufgrund der Rohstoffknappheit und der Lieferproblematik jederzeit möglich.

Tennisplatz-Zubehör



Bank München 150 cm Breite
2 Vollkunststoff-Füße, sowie 5 Mehrkammerprofil-Latten, ohne Lehne daher beidseitig verwendbar, hoher Sitzkomfort. Gewicht ca. 7,5 kg.
Nr. 412210 weiß Stück € 120,00



Bank München 150 cm Breite
2 Vollkunststoff-Füße, sowie 5 Mehrkammerprofil-Latten, ohne Lehne daher beidseitig verwendbar, hoher Sitzkomfort. Gewicht ca. 7,5 kg.
Nr. 412211 grün Stück € 133,00



Bank Freiburg 150 cm Breite
2 Vollkunststoff-Füße, sowie 9 Mehrkammerprofil-Latten. Verstärkungswinkel in der Mitte. Bewährte und robuste Ausführung, zerlegbar, Gewicht ca. 13,6 kg.
Nr. 41200 weiß Stück € 159,00



Bank Freiburg 150 cm Breite
2 Vollkunststoff-Füße, sowie 9 Mehrkammerprofil-Latten. Verstärkungswinkel in der Mitte. Bewährte und robuste Ausführung, zerlegbar, Gewicht ca. 13,6 kg.
Nr. 41199 grün Stück € 169,00
Nr. 411991 blau Stück € 169,00



Bank Helgoland 150 cm Breite
2 Vollkunststoff-Füße, sowie 12 Mehrkammerprofil-Latten, Verstärkungswinkel in der Mitte, hoher Sitzkomfort, zerlegbar, Gewicht ca. 17,5 kg.
Nr. 41203 weiß Stück € 219,00



Bank Helgoland 150 cm Breite
2 Vollkunststoff-Füße, sowie 12 Mehrkammerprofil-Latten, Verstärkungswinkel in der Mitte, hoher Sitzkomfort, zerlegbar, Gewicht ca. 17,5 kg.
Nr. 41207 grün Stück € 239,00
Nr. 412071 blau Stück € 239,00

Alle Preise verstehen sich inkl. gesetzlicher MwSt. – Preisadjustierungen sind aufgrund der Rohstoffknappheit und der Lieferproblematik jederzeit möglich.



Bank Stuttgart 200 cm Breite

3 Vollkunststoff-Füße, sowie 5 Mehrkammerprofil-Latten, ohne Lehne daher beidseitig verwendbar, hoher Sitzkomfort. Gewicht ca. 9,9 kg.

Nr. 412212 weiß

Stück € 178,00

Nr. 412213 grün

Stück € 190,00



Bank Berlin 200 cm Länge

3 Vollkunststoff-Füße, sowie 9 Mehrkammerprofil-Latten. Bewährte und robuste Ausführung. Zerlegbar. Gewicht ca. 16,9 kg.

Nr. 41210 weiß

Stück € 230,00

Nr. 41211 grün

Stück € 239,00

Nr. 412111 blau

Stück € 239,00



Bank Sindelfingen 200 cm Breite

3 Vollkunststoff-Füße, sowie 12 Mehrkammerprofil-Latten, hoher Sitzkomfort.

Gewicht ca. 24,3 kg.

Nr. 41204 weiß

Stück € 285,00

Nr. 41212 grün

Stück € 299,00

Alle Preise verstehen sich inkl. gesetzlicher MwSt. – Preisadjustments sind aufgrund der Rohstoffknappheit und der Lieferproblematik jederzeit möglich.

Schuhreiniger Ideal

Super stabiler Schuhreiniger aus verzinktem Stahl mit hochwertigen Bürsten für die Reinigung der Schuhe. Größe 495 x 295 x 180 mm.

Nr. 41284

Stück € 119,00

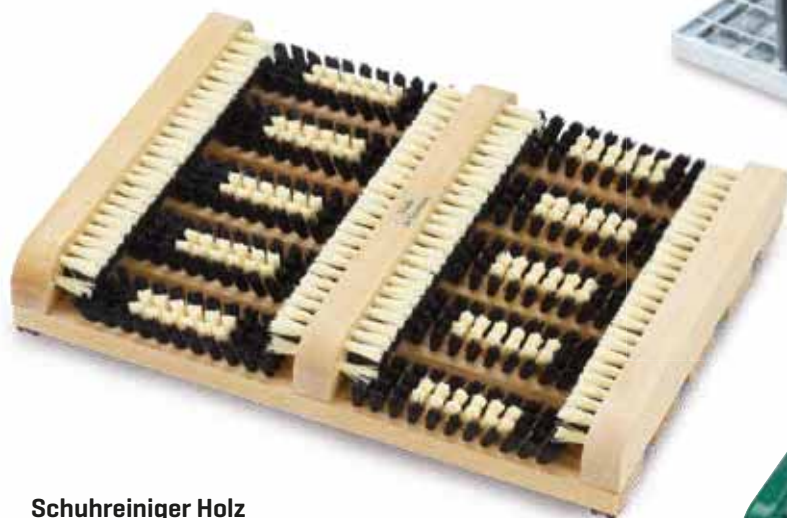

Schuhreiniger Holz

Buche lasiert, Besteckung PP zweifarbig, äußerst stabile und rutschfeste Ausführung.

Größe 360 x 270 mm.

Nr. 41269

Stück € 28,00



Schuhreiniger Little

Vollkunststoff, Besteckung PP zweifarbig.

Sehr stabile und rutschfeste Ausführung.

Größe 350 x 270 mm.

Nr. 41271

Stück € 42,00



Schuhreinigungsmatte Atlantis

Feste, starre Bürstenmatte aus recyceltem Kunststoff mit verrottungsfreien Kunststoffborsten.

Größe 590 x 380 x 30 mm.

Nr. 41280

Stück € 65,00



Nass-Schuhreinigungswanne

Perfekte Sandschuhreinigung durch diese Spezialwanne aus Kunststoff. Weiche Lochgummiplatten erzeugen durch das Eigengewicht des Körpers Sprühstrahlen, die die Sohle von unten reinigen. Die optimale Lösung zur Säuberung der verschmutzten Tennisschuhe. Ideal auch für Gummigranulat und Quarzsandplättchen. Das Granulat wird in der Wanne gesammelt. Leicht zu säubern. Größe 600 x 500 mm.

Nr. 41286

Stück € 129,00



Drahtkorb 18 I

Halbrund, verzinkt mit Blechboden gelocht zum Wasserablauf. Karabinerhaken zur Befestigung am Zaun.
Nr. 41236 Stück € 60,00

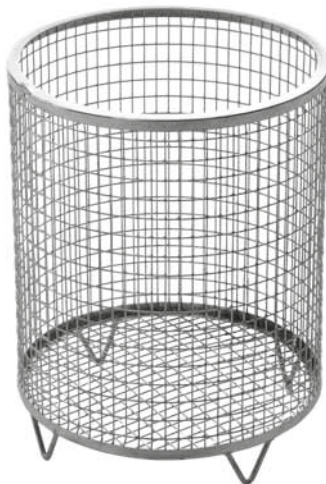

Drahtkorb 63 I

Aus verzinktem, 2 mm starkem Stahldrahtgewebe mit 4 Füßen aus 8 mm Rundstahl.
Nr. 41277 Stück € 140,00



Drahtkorb 75 I

Aus verzinktem, 2 mm starkem Stahldrahtgewebe mit 4 Füßen aus 8 mm Rundstahl. Boden aus Stahlblech mit Wasserablaufbohrungen. Größe 40 cm Ø, Höhe 60 cm.
Nr. 41278 Stück € 159,00



Papierkorb

UV-beständiger, DIN-Abfallbehälter, Fassungsvermögen 50 Liter. Zum Befestigen an Masten, Geländern oder Wänden. Einfaches entleeren. Kompl. mit Befestigungsmaterial und Schlüssel.

Nr. 41233 grün

Stück € 139,00

Nr. 41234 orange

Stück € 139,00



Design Papierkorb „Tennisball“

Als Tennisball ca. 50 cm Ø. Aus hochwertigem Spezial-Kunststoff gefertigt. Absolut UV-stabil und wetterbeständig. Scharniere und Befestigungsmaterial aus nicht rostendem Edelstahl VA. Herausnehmbarer PVC-Abfallbehälter für Norm-Mülltüte.

Klappbarer Deckel. Standardausführung mit 2 Schnellbefestigungsbändern zur Montage an Masten, Geländern oder Wänden.

Nr. 41224 gelb

Stück € 240,00

Nr. 41223 grün

Stück € 240,00





Rangliste I

Stabil ausgeführte Blechtafel, verzinkt und in einem Alurahmen verspannt mit Aufdruck für Damen, Herren, Herren 30+, Damen 30+, Junioren und Juniorinnen. Zum Einhängen von Magnetmarken. Größe 50 x 68 x 2,5 cm.
 Nr. 41950 Stück € 179,00



Pyramidenrangliste I

Stabil ausgeführte Blechtafel, verzinkt und in einem Alurahmen verspannt, mit Aufdruck auf witterungsbeständiger PVC-Folie. Größe 68 x 50 x 2,5 cm.
 Nr. 41970 Stück € 179,00



Tagesbelegungsplan

Durch das Einhängen der Magnet-Namensschilder in eine Spieleinheit ist Ordnung und Übersicht im Spielbetrieb möglich. Die Spielmarken können für Damen, Herren, Jugendliche usw. durch verschiedene Farben gekennzeichnet werden. Die Spieleinheiten für Mannschaftstraining, Platzpflege, Trainerplatz usw. können übersichtlich und erkennbar belegt werden. Die 1/4-Stunden-Einteilung ermöglicht den Spielern, durch versetztes Anhängen, Zeiträume von 45 bis 115 Minuten, beim Doppel auch mehr, zu belegen. Die farbig abgestufte Stundeneinteilung hilft, einen schnellen Zeitüberblick, speziell bei den unteren Plätzen, zu gewinnen. Die stabile Blechtafel ist verzinkt und in einem Alurahmen verspannt. Der Spielplan ist braun bedruckt, auf einer weißen, licht- und wetterbeständigen, abwaschbaren PVC-Folie.
 Spielzeit von 7.00 bis 21.30 Uhr.

- Nr. 41670 für 4 Plätze, 120 x 38 cm Stück € 335,00
- Nr. 41680 für 6 Plätze, 120 x 50 cm Stück € 375,00
- Nr. 41690 für 8 Plätze, 120 x 68 cm Stück € 425,00
- Nr. 41700 für 10 Plätze, 120 x 75 cm Stück € 446,00

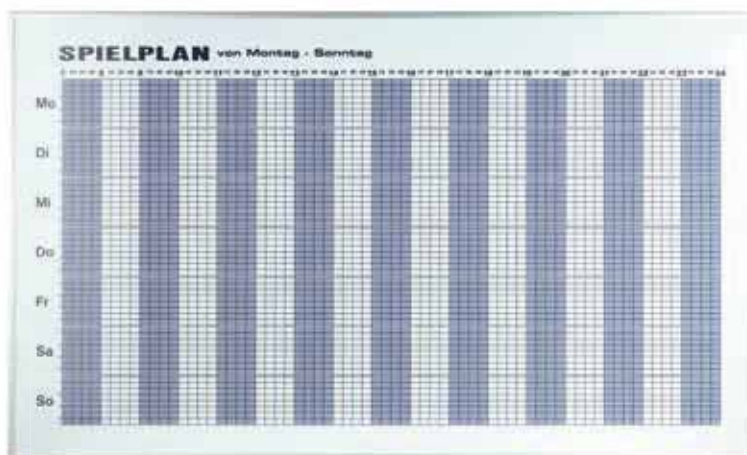

Wochenbelegungsplan

Wie bei Tagesbelegungsplan, jedoch für übersichtliche Wochenbelegung. Einteilung von Montag bis Sonntag. Spielzeit von 7.00 bis 24.00 Uhr.

- Nr. 41710 für 2 Plätze, 150 x 89 cm Stück € 499,00
- Nr. 41720 für 4 Plätze, 150 x 89 cm Stück € 499,00
- Nr. 41730 für 8 Plätze, 150 x 89 cm Stück € 499,00

Magnetbänder

30 mm breit, 12 cm lang mit Aufdruck:

- Training Nr. 41820 Stück € 6,00
- Forderung Nr. 41830 Stück € 6,00
- Platzpflege Nr. 41840 Stück € 6,00
- Damen Nr. 41850 Stück € 6,00
- Herren Nr. 41860 Stück € 6,00
- Senioren Nr. 41880 Stück € 6,00
- Senioreninnen Nr. 41890 Stück € 6,00
- Jungsenioren Nr. 41900 Stück € 6,00
- Jungsenioreninnen Nr. 41901 Stück € 6,00
- Junioren Nr. 41871 Stück € 6,00
- Juniorinnen Nr. 41872 Stück € 6,00
- Interclub Nr. 41902 Stück € 6,00
- Damen 30+ Nr. 41955 Stück € 6,00
- Damen 40+ Nr. 41956 Stück € 6,00
- Damen 50+ Nr. 41957 Stück € 6,00
- Herren 35+ Nr. 41951 Stück € 6,00
- Herren 45+ Nr. 41952 Stück € 6,00
- Herren 55+ Nr. 41953 Stück € 6,00
- Herren 60+ Nr. 41954 Stück € 6,00

Aufbewahrungstafel

Nr. 41738 50 x 68 x 4 cm Stück € 179,00

Magnetschilder

- Nr. 41740 60 x 10 mm Stück € 0,60
- Nr. 41750 80 x 10 mm Stück € 0,90

Magnetbänder

60 mm breit mit Aufdruck.

- Nr. 41780 Platz gesperrt Stück € 15,00
- Nr. 41790 Turnier Stück € 19,00
- Nr. 41800 Trainerplatz Stück € 19,00
- Nr. 41810 Alle Plätze gesperrt Stück € 16,00





Abbildung: Infokasten 41940 mit Schriftleiste inkl. Beschriftung

Info-Kasten TMD 95

Die Info-Kästen der Serie TMD 95 sind für den Außen- und Inneneinsatz geeignete, absolut wetterfeste Konstruktionen. Sie werden hergestellt aus hochwertigem verwindungsfreien Aluminiumprofilen mit einer Bautiefe von 95 mm. Die Oberfläche ist silbermatt eloxiert [E6-EV1].

Grundgehäuse

Sehr stabiler Aluminiumrahmen mit einglassener, korrosionsfest beschichteter Stahlrückwand.

Frontrahmen

Der Frontrahmen besteht aus verwindungsfreien Mehrkammer-Aluminiumprofilen mit eingearbeiteter, witterungsbeständiger Gummidichtung und bruchfester Acrylglasscheibe.

Frontrahmenanschlag ohne Scharniere

Die über die ganze Breite ineinandergreifenden Aluminium-Spezialprofile ermöglichen den Verzicht auf Scharniere. Dadurch wird eine wesentlich höhere Stabilität erreicht.

Spezieller Öffnungs-Mechanismus

Die Öffnung des Frontrahmens erfolgt nach oben. Er wird durch automatisch einrastende Arretierungen in geöffneter Position gehalten. Durch erneutes Anheben des Frontrahmens wird die Arretierung wieder gelöst.

Sicherheitsschloss

An der Unterseite ist ein hochwertiges Sicherheitsschloss angebracht. Eine störungsfreie und einfache Bedienung ist somit gewährleistet. 2 Schlüssel im Lieferumfang.

Wandbefestigung

Die Befestigung an der Wand erfolgt mit zwei Aluminiumprofilschienen, die wandseitig installiert werden.

Der Info-Kasten wird in die Schienen eingehängt und mit 2 Schrauben fixiert. Alle Befestigungsteile sind in der Profilierung des Rahmens untergebracht.

Dadurch ist eine Demontage im geschlossenen Zustand nicht möglich und bietet eine hohe Diebstahlsicherheit.

Alle Preise verstehen sich inkl. gesetzlicher MwSt. – Preisanpassungen sind aufgrund der Rohstoffknappheit und der Lieferproblematik jederzeit möglich.

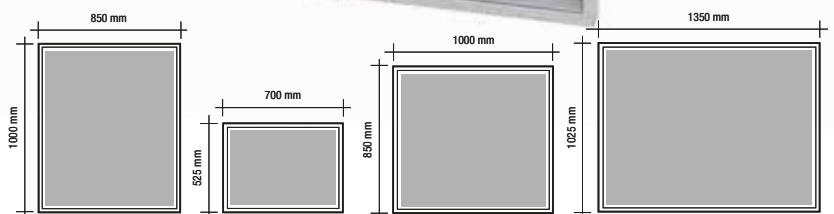

Schaukasten TMD 95					
Außenmaß: Breite x Höhe x Tiefe 95 mm	mm	700 x 525	1000 x 850	850 x 1000	1350 x 1025
Innenmaß: Breite x Höhe x Tiefe 80 mm	mm	640 x 465	940 x 790	790 x 940	1290 x 960
inkl. Magnete (Ø 30 mm)	Stück	10	20	20	20
Gewicht	kg	12	20	20	33
Ausführung für Außen und Innen. Gehäuse Alu-natur eloxiert (E 6 - EV 1) mit schwarzer Magnethafttafel, Sicherheitsschloss mit zwei Schlüsseln, Wandbefestigungsset	Best.-Nr.	41920	41930	41933	41940
	Preis €	550,00	765,00	765,00	995,00
Zubehör					
Schriftleiste neutral	Best. Nr.				
Acrylglas 4 mm, weiß durchscheinend H 120 mm	Preis €	47100 64,00	47101 72,00	47102 64,00	47103 79,00
Schriftleiste beschriftet	Best.-Nr.				
Ausführung wie oben, jedoch mit Text nach Wahl (Druckbuchstaben)	Preis €	47110 119,00	47111 136,00	47112 119,00	47113 136,00
Ständerpaar zum Einbetonieren	Best.-Nr.				
Für die Freiaufstellung, 2 Aluminium 4Kant-Rohre 50 x 50 mm, Höhe 2400 mm	Preis €	41947 220,00	41947 220,00	41947 220,00	41947 220,00
Ständerpaar zum Einbetonieren	Best.-Nr.				
Für die Freiaufstellung, 2 Aluminium 4Kant-Rohre 80 x 80 mm, Höhe 2400 mm	Preis €	41948 395,00	41948 395,00	41948 395,00	41948 395,00
Magnete	Best.-Nr.				
Ø 30 mm, VE 10 Stück	Preis €			41929 13,00	

Tennisplatz-Zubehör



Die Qualitätsblende, tausendfach weltweit bewährt.

Schweres Polyethylengewebe, UV-stabilisiert, winddurchlässig. Ringsum verstärkter Randsaum mit Ringösen, alle 50 cm, daher besonders reißfest.

Sichtblende Super Die Qualität Super wiegt 160 g/qm, ist winddurchlässig und in den Farben hell- und dunkelgrün erhältlich. Es ist die meistverkaufte Sichtblende.

Sichtblende Exklusiv Die Qualität exklusiv wiegt 140 g/qm, ist extrem winddurchlässig, bestens zum Bedrucken geeignet und in den Farben hellgrün, dunkelgrün, gelb, weiß, blau, rot und schwarz erhältlich. Sie ist in 12 x 2 m aber auch bis zu einer Länge von 50 m, sowie in einer Breite bis zu 4 m lieferbar.

Beschriftung Unsere Blenden werden mit speziellen, UV-beständigen Farben bedruckt. Daher besonders gute Haftung und lange Haltbarkeit. In Norm werden die Blenden in schwarz bedruckt. Andere Druckfarben zuzüglich 25 % Aufschlag. Auf Wunsch können sämtliche Firmenzeichen, Logos und Schriftzüge erstellt werden. Fotodrucke sind ebenfalls möglich. Voraussetzung für die Produktion ist die Lieferung einer printfähige Datei (vektoriert oder Print-PDF) durch den Auftraggeber. Produktion erst nach Freigabe der Kontroll-Vorlage (PDF).



Befestigungs-S-Haken

Stärke 4 mm, Länge 45 mm, Breite 18 mm
Nr. 41520 Stück € 0,40



Karabinerhaken

Feuerverzinkt 60 Stück pro Blende
Nr. 41530 Stück € 0,60



Sichtblende Digimash

Fotodigitaldruck in 4C von fotorealistischen Vorlagen. Mit silberfarbenen Ringösen alle 50 cm. Maße: 12 m x 2 m.

Nr. 415176 Stück € 575,00

Sichtblende Exklusiv mit Werbeaufdruck

Mit silberfarbenen Ringösen alle 50 cm, hellgrün oder dunkelgrün. Maße: 12 m x 2 m.

Nr. 415172 Druck bis 60% Stück € 469,00

Alle Preise verstehen sich inkl. gesetzlicher MwSt. - Preisadjustierungen sind aufgrund der Rohstoffknappheit und der Lieferproblematik jederzeit möglich.



Sichtblende hellgrün Super

Mit Ringösen alle 50 cm.

Nr. 415115	Maße: 12 m x 2 m	Stück	€ 99,00
Nr. 415103	Maße: 17 m x 2 m	Stück	€ 139,00
Nr. 415119	Maße: 16 m x 3 m	Stück	€ 174,00
Nr. 415104	Maße: 18 m x 3 m	Stück	€ 199,00



Sichtblende dunkelgrün Super

Mit Ringösen alle 50 cm.

Nr. 415105	Maße: 12 m x 2 m	Stück	€ 99,00
Nr. 415109	Maße: 17 m x 2 m	Stück	€ 139,00
Nr. 415110	Maße: 16 m x 3 m	Stück	€ 174,00
Nr. 415113	Maße: 18 m x 3 m	Stück	€ 199,00



Sichtblende Exklusiv Color

Mit silberfarbenen Ringösen alle 50 cm. Maße: 12 m x 2 m.

Nr. 41510	dunkelgrün	Stück	€ 129,00
Nr. 41511	hellgrün	Stück	€ 129,00
Nr. 41512	blau	Stück	€ 165,00
Nr. 41513	weiß	Stück	€ 165,00
Nr. 41514	schwarz	Stück	€ 165,00
Nr. 41515	gelb	Stück	€ 165,00
Nr. 41516	rot	Stück	€ 165,00



Sichtblende Exklusiv mit Werbeaufdruck

Mit silberfarbenen Ringösen alle 50 cm, hellgrün oder dunkelgrün.

Maße: 12 m x 2 m.

Nr. 415171	Druck bis 40%	Stück	€ 399,00
------------	---------------	-------	----------



Sichtblende Exklusiv mit Werbeaufdruck

Mit silberfarbenen Ringösen alle 50 cm, hellgrün oder dunkelgrün.

Maße: 12 m x 2 m.

Nr. 415172	Druck bis 60%	Stück	€ 555,00
------------	---------------	-------	----------



Sichtblende Exklusiv mit Werbeaufdruck

Mit silberfarbenen Ringösen alle 50 cm, hellgrün oder dunkelgrün.

Maße: 12 m x 2 m.

Nr. 415173	Druck bis 80%	Stück	€ 660,00
------------	---------------	-------	----------



Werbesichtblende Super mit Aufdruck Universal Sport

Mit Ringösen alle 50 cm. Maße: 12 m x 2 m.

Nr. 41500	dunkelgrün	Stück	€ 99,00
Nr. 41501	hellgrün	Stück	€ 99,00



Werbesichtblende Super mit Aufdruck Court Royal

Mit Ringösen alle 50 cm. Maße: 12 m x 2 m.

Nr. 41503	dunkelgrün	Stück	€ 99,00
Nr. 41504	hellgrün	Stück	€ 99,00

Alle Preise verstehen sich inkl. gesetzlicher MwSt. - Preisänderungen sind aufgrund der Rohstoffknappheit und der Lieferproblematik jederzeit möglich.



Standard - Trennnetz

Für die Tennishalle und den Außenbereich aus Polypropylen hochfest, ca. 2,3 mm stark, Maschenweite 4,5 cm. Kompl. mit Stahlseil, ca. 4 mm stark, 40 m lang, 2 Spannschlössern, Bleischnurbeschwerung 200 g/m, sowie Nylon-Führungsringe, je Meter 3 Stück am Netz befestigt.

Größe 40 x 2,5 m

Nr. 41570	weiß	Stück	€	595,00
Nr. 41571	grün	Stück	€	595,00
Nr. 41572	schwarz	Stück	€	595,00

Größe 40 x 3 m

Nr. 41580	weiß	Stück	€	698,00
Nr. 41581	grün	Stück	€	698,00
Nr. 41582	schwarz	Stück	€	698,00

Stützstange

Aus Aluminium mit großem Standfuß, freistehend. Teleskopartig von 1,65 m - 3,05 m stufenlos verstellbar. Zum Unterstützen der Trennnetze werden 3 Stützstangen benötigt.

Nr. 41585
Stück € 39,00



Trenn- und Stoppnetze 2,3 mm

Aus Polypropylen hochfest, 45 mm Maschenweite.

Nr. 41590 weiß qm € 6,90



Trenn- und Stoppnetze 2,3 mm

Aus Polypropylen hochfest, 45 mm Maschenweite.

Nr. 41600 grün qm € 6,90
Nr. 41591 schwarz qm € 6,90



Trenn- und Stoppnetze 3 mm

Aus Polypropylen hochfest, 45 mm Maschenweite.

Nr. 41610 grün qm € 8,90

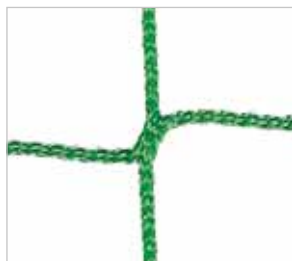

Trenn- und Stoppnetze 4 mm

Aus Polypropylen hochfest, 45 mm Maschenweite.

Nr. 41611 grün qm € 13,00

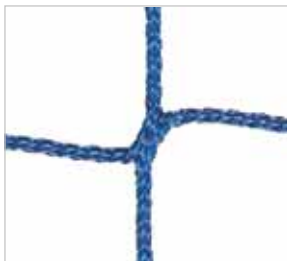

Trenn- und Stoppnetze 4 mm

Aus Polypropylen hochfest, 45 mm Maschenweite.

Nr. 41613 blau qm € 13,00

Bleileine

Zur Beschwerung direkt mit dem Netz vernäht. Pro lfm.

Nr. 41620 200g lfd.M. € 8,00
Nr. 41621 400g lfd.M. € 12,00

Kunststoff-Führungsringe

Aus Nylon, schwarz, 3 Stück je Meter im Netz eingearbeitet.

Nr. 41630 lfd.M. € 5,50

Drahtseil 4 mm

Aus Stahldraht verzinkt, lfm.

Nr. 41640 lfd.M. € 3,10

Mindermengen-Aufschlag je Einzelnetz:

Netze unter 5 qm + 100%
Netze unter 10 qm + 35%
Netze unter 20 qm + 20%

Karabinerhaken

Feuerverzinkt

Nr. 41530 Stück € 0,60

Spanngarnitur

Zum zuverlässigen Spannen der Drahtseile.

Nr. 41650 Stück € 31,00

Alle Preise verstehen sich inkl. gesetzlicher MwSt. - Preisadjustierungen sind aufgrund der Rohstoffknappheit und der Lieferproblematik jederzeit möglich.



Standard-Trennnetz Super schwarz

Das speziell geknotete Trennnetz mit einer Materialstärke von 1,6 mm für den Innen- und Außenbereich ist absolut witterungsbeständig und extrem reißfest. Durch die Farbe schwarz und die dünne Materialstärke ist das Netz deutlich durchsichtiger als die herkömmlichen Trennnetze. Die Maschenweite beträgt 4,5 cm. Komplett mit 40 m langem Stahlseil, 2 Spannschlössern. 200 g/m Bleibeschwerung, sowie 3 verzinkten Karabinerhaken pro Meter. Größe 40 m x 3 m.

Nr. 42500 schwarz Stück € 529,00



Gummigranulat

Zum Einstreuen von Tennishallengleitbelägen. Korn 0,5 - 1,5 mm. Spezialgranulat abriebfest, staubfrei, antistatisch, geruchslos, rutschsicher. Lieferung in 25 kg Säcken. Ideal auch zum Nachstreuen. Größere Mengen und andere Farben, ab 500 kg auf Anfrage. Bitte geben Sie bei Ihrer Bestellung die gewünschte Farbe an.

Nr. 47010	rot	per kg	€ 11,00
Nr. 47020	grün	per kg	€ 11,00
Nr. 47030	blau	per kg	€ 11,00



Granutop-Abziehbesen

Optimales Reinigungsgerät für Granulatböden, 200 cm breit, jeweils 15 cm an beiden Enden abgewinkelt. Durch die spezielle Anordnung der Borsten wird eine gleichmäßige Verteilung des Granulats erreicht. Durch statische Aufladung wird der Bodenbelag von Flusen und Ballabrieb gereinigt. Komplett mit dreiteiligem, sehr stabilem Alu-Zugbügel, sowie seitlichen Netzabweisern und Gewichten, die ein Springen des Besens verhindern.

Nr. 41076 Stück € 224,00

Ersatzbesen 200 cm

Nr. 410761 kompl. Satz € 119,00

Alle Preise verstehen sich inkl. gesetzlicher MwSt. - Preisadjustierungen sind aufgrund der Rohstoffknappheit und der Lieferproblematik jederzeit möglich.

Tennisplatz-Zubehör

Compact

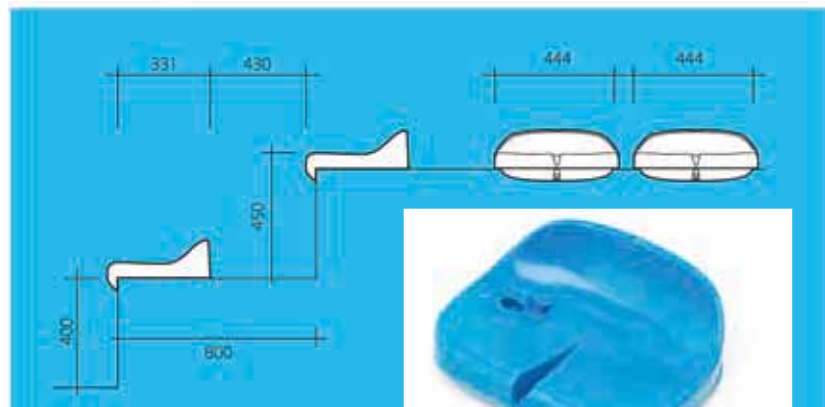
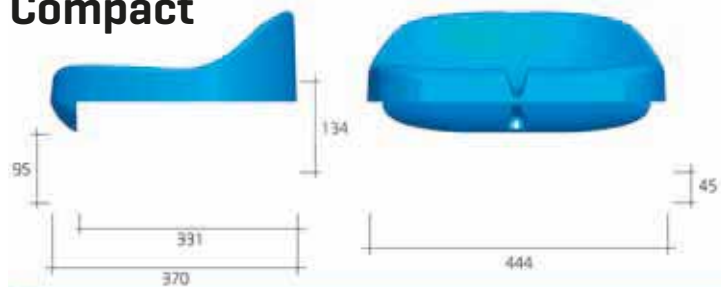

Tribünensitz Compact zur Selbstmontage

Aus gespritztem Polypropylen, schlagfest, UV-beständig. Schnelle und einfache Montage auf fast jedem Untergrund durch 3-fache Verschraubung. Die Befestigungspunkte sind gegen Vandalismus geschützt. Alle Sitzschalen sind mit einem Wasserablauf ausgestattet. Lieferbar in den Farben: schwarz, weiß, orange, grün, blau, gelb, rot, grau und hellgrün. Bitte um Farbangabe bei Bestellung. Verwendbar für Indoor und Outdoor Tribünen. Die Sitze können auch auf Wunsch [Aufpreis] nummeriert werden. Flammhemmend auf Anfrage. Gewicht: 0.810 kg

In allen Farben

Stück € 19,50



Nr. 409628 PANTONE 3686



Nr. 409629 RAL 5002



Nr. 40962 RAL 9017



Nr. 409621 RAL 9016



Nr. 409622 RAL 2008



Nr. 409623 RAL 6001



Nr. 409624 RAL 5015



Nr. 409625 RAL 1018



Nr. 409626 RAL 3002



Nr. 409627 RAL 7001

Alle Preise verstehen sich inkl. gesetzlicher MwSt. – Preisadjustungen sind aufgrund der Rohstoffknappheit und der Lieferproblematik jederzeit möglich.

Elegance

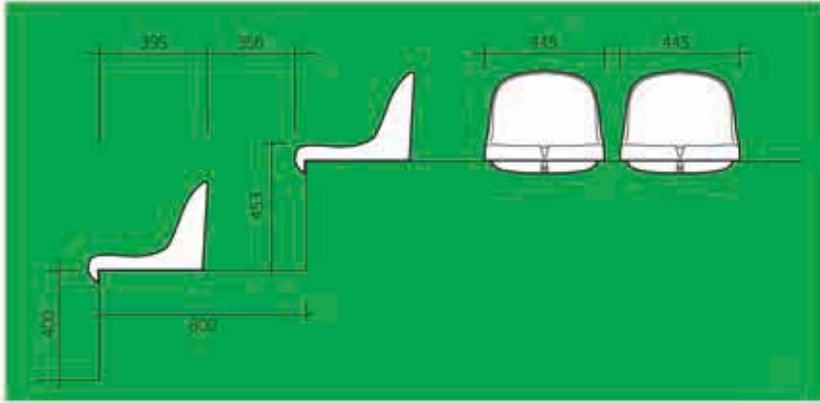
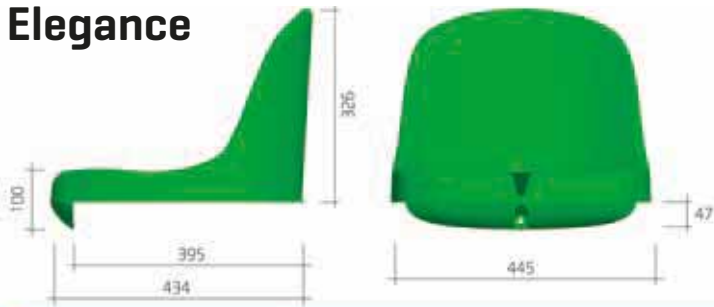

Tribünensitze Elegance zur Selbstmontage

Aus gespritztem Polypropylen, schlagfest, UV-beständig. Schnelle und einfache Montage auf fast jedem Untergrund durch 3-fache Verschraubung. Die Befestigungspunkte sind gegen Vandalismus geschützt. Alle Sitzschalen sind mit einem Wasserablauf ausgestattet. Lieferbar in den Farben: schwarz, weiß, orange, grün, blau, gelb, rot, grau und hellgrün. Bitte um Farbangabe bei Bestellung. Verwendbar für Indoor und Outdoor Tribünen. Die Sitze können auch auf Wunsch [Aufpreis] nummeriert werden. Flammhemmend auf Anfrage. Gewicht: 1.930 kg

In allen Farben

Stück € 29,90



Nr. 409638 PANTONE 3686



Nr. 409639 RAL 5002



Nr. 40963 RAL 9017



Nr. 409631 RAL 9016



Nr. 409632 RAL 2008



Nr. 409633 RAL 6001



Nr. 409634 RAL 5015



Nr. 409635 RAL 1018



Nr. 409636 RAL 3002



Nr. 409637 RAL 7001

Alle Preise verstehen sich inkl. gesetzlicher MwSt. – Preisadjustungen sind aufgrund der Rohstoffknappheit und der Lieferproblematik jederzeit möglich.



Tribüne Court Royal mit 50 Sitzen, dreireihig

Die exklusive Tribüne Court Royal für alle Outdoor Sportarten mit 50 bequemen Sitzplätzen dreireihig sowie Mittelaufgang und Geländer 9,19 m x 2,13 m.

Die Konstruktion ist aus Stahl-Profilrohren und schweren Gitterrosten als Bodenbelag gefertigt. Alle Stahlteile sind feuerverzinkt und absolut wetterfest. Die UV-beständigen Kunststoffschalensitze bieten bequemen Sitzkomfort und können in verschiedenen Farben geliefert werden. Die Tribüne wird in 4 Modulen in einer Breite von 2 m mit 12 Sitzen sowie einem Treppen Modul Breite 1,2 m und 2 Sitzen zur bauseitigen einfachen Montage geliefert und entspricht der DIN 13200.



Dieses Tribünensystem mit 50 Sitzplätzen kann beliebig aneinander gebaut werden. Ebenso sind Sonderanfertigungen mit den 2 m Modulen sowie den Treppenmodulen beliebig möglich. Es sollte ein fester Untergrund vorhanden sein. Diese Musterabbildung zeigt die 2 Typen der Tribünenelemente. Das Sitzelement mit 12 Sitzen links sowie das Treppenelement mit 2 Sitzen rechts.

Diese Tribünenelemente und die Sitze können beliebig miteinander kombiniert werden.

Als Standardausführung bieten wir jedoch die Tribüne mit 50 Sitzen an.



Sonderanfertigung

Tribüne Court Royal mit 50 Sitzen, dreireihig

Technische Daten:

Länge:	9,19 m
Tiefe:	2,13 m
Höhe:	1,52 m
Sitzhöhe:	0,84 m
Kapazität:	50 Plätze
Material Tribüne:	Stahl, feuerverzinkt
Material Sitz:	gespritztes Polypropylen, schlagfest, UV-beständig

Lieferbare Farben: s. Seite 60-61

Nr. 40985

10.500,00

Sonderanfertigung und andere Maße auf Anfrage.



Mobilissima-Tribüne

Die Mobilissima ist unbegrenzt einsetzbar. Durch die hohe Aufbaugeschwindigkeit stehen pro Einheit bis zu 50 Sitzplätze zur Verfügung! Durch Aneinanderfügen beliebig vieler Sets können Sie die Zahl der Plätze ganz nach Wunsch erhöhen. Zur Lagerung benötigt die Tribüne nur minimalen Stauraum von ca. 3,8 m².

Die Konstruktion ermöglicht es, die Elemente ineinander zu verstauen. Stahlkonstruktion RAL 7016 (PU-beschichtet); Sitzflächen aus verleimten Mehrschichtholzplatten, Buche natur, 2x mit DD-Lack behandelt, Kanten geschliffen und farblos versiegelt. Laufflächen und Stufen aus verleimtem Mehrschichtholz, Buche natur, 2 x mit DD-Lack behandelt, Trittkanten geschliffen und farblos versiegelt, Fahrrollen aus Polyamid Ø 100 mm, Kufen mit strapazierfähigem Filzbelag.

Technische Daten:

Länge:	875 cm
Höhe:	185 cm
Breite:	180 cm
Gewicht je Set:	ca. 500 kg

Nr. 40965 Indoor

Nr. 40966 Outdoor

Preis auf Anfrage

Preis auf Anfrage

Alle Preise verstehen sich inkl. gesetzlicher MwSt. – Preisanpassungen sind aufgrund der Rohstoffknappheit und der Lieferproblematik jederzeit möglich.

Ballwände + Ballwurfmaschinen

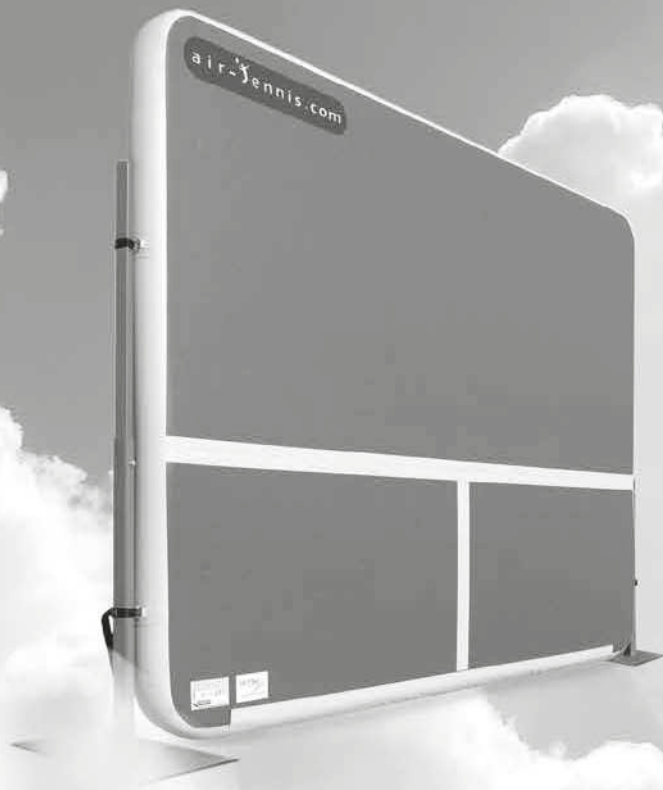

Ballwand Air-Tennis

Die Tennisballwand Air-Tennis ist der ideale Trainingspartner für Anfänger bis hin zu Profis. Ob als stationäres oder auch als transportables Trainingsgerät, dieses Produkt ist einzigartig und absolut konkurrenzlos. In einer Tasche verpackt, ist die Wand mühelos transportierbar. Zum Aufstellen wird sie auf dem Boden aufgeklappt und ausgerollt. Durch ein mitgeliefertes Gebläse wird die Tenniswand in Sekundenschnelle mit Luft gefüllt. Die an beiden Seiten angebrachten Halteschlaufen dienen zur Befestigung an unseren Ständerpaaren oder an Zäunen und Hallenwänden. Der mitgelieferte Bodenschutz wird einfach mit Klettverschluss an der Unterseite der Wand befestigt. Sie kann ebenso in Sekundenschnelle entleert werden, indem das Gebläse einfach umgestellt wird. Die beidseitig bespielbare Ballwand Air-Tennis mit Orientierungslinien in Netzhöhe wurde von internationalen Trainern getestet und ausgezeichnet.



Ballwand Air-Tennis 3 m

300 x 180 cm

Nr. 42020 ohne Ständer Stück € 1.760,00

Ballwand Air-Tennis 4 m

400 x 180 cm

Nr. 42021 ohne Ständer Stück € 2.249,00

Ballwand Air-Tennis 5 m

500 x 180 cm

Nr. 42022 ohne Ständer Stück € 2.590,00

Ballwand Air-Tennis Set

300 x 180 cm kompl. mit Ständer.

Nr. 42025 Stück € 2.249,00

Ständerpaar

Nr. 42024 Paar € 499,00



Alle Preise verstehen sich inkl. gesetzlicher MwSt. – Preisadjustungen sind aufgrund der Rohstoffknappheit und der Lieferproblematik jederzeit möglich.



SMASH-BACK Übungswand

Mit dieser Übungswand stellen wir Ihnen ein ausgereiftes Spitzenprodukt vor. Durch die parabolische Spielfläche wird ein punktgenauer Ballrückprall garantiert. Ein Trainingspartner für Anfänger und Fortgeschrittene bis hin zum Profi. Die Wand wird aus Polymer-Beton hergestellt, ist frostsicher und absolut wetterfest. Einen zusätzlichen Schutz gibt die homogen verschweißte, grüne Beschichtung. Die weißen Markierungen sind unverwundlich. Die Übungswand wird auf ein bauseits erstelltes Streifenfundament (gem. Einbauplan), mit eingelassenen Ankerschrauben, einfach aufgestellt und verschraubt. Wir liefern diese Wand in den Höhen 2,30 m und 3 m zzgl. Ballfangzaun 1 m. Die Breite kann von Ihnen über die Elementbreite zusammengestellt werden. Es empfiehlt sich eine Spielflächenlänge von mind. 10 m. In Wohngebieten empfehlen wir eine Geräuschdämmung einzubauen (wird bei Typ D nicht benötigt).

Typ II E Einseitig bespielbar, Höhe 2,30 m, ohne Ballzaun, Nr. 42060 lfd.M. Elementbreite 1,48 m.

Typ II D Doppelseitig bespielbar, Höhe 2,30 m, ohne Ballzaun, Nr. 42061 lfd.M. Elementbreite 1,48 m.

Typ I E Einseitig bespielbar, Höhe 3,00 m, ohne Ballzaun, Nr. 42062 lfd.M. Elementbreite 1,00 m.

Typ I D Doppelseitig bespielbar, Höhe 3,00 m, ohne Ballzaun, Nr. 42063 lfd.M. Elementbreite 1,00 m.

Fanggitter Typ E Für einseitig bespielbare Wand. Feuerverzinkter, abgewinkelter Ballfangzaun, 1,00 m hoch. Nr. 42064 lfd.M.

Fanggitter Typ D Für doppelseitig bespielbare Wand. Feuerverzinkter gerader Ballfangzaun 1 m hoch. Nr. 42065 lfd.M.

Geräuschdämmung Typ I und II E
Für 2,30 m und 3 m einseitig bespielbare Wand. Aus Acryl-Beton Fertigplatten, mit Abdeckung und Dämmstoffen.
Nr. 42066 lfd.M.

Seitenverkleidung
Für Smash-Back Übungswand.
Nr. 42068 Stück



Alle Preise auf Anfrage



Ballwurfmaschine Tennis Tutor ProLite

Durch die Handlichkeit und geringe Größe kann die Tennis Tutor ProLite überall schnell verstaut werden und passt in fast jeden Kofferraum. Die Auswahl der Geschwindigkeiten und Ballfolge macht diese Maschine sehr interessant für alle Einsteiger in den Tennissport. Sie ist ideal für den Sportunterricht in Schulen oder für den Privatgebrauch.

Technische Daten:

Fassungsvermögen	125 Bälle
Maße (Höhe x Breite x Tiefe)	31 x 50 x 46 cm [geschlossen]
Gewicht [m.Batterie]	13 kg
Stromanschluß	Batteriebetrieb [Ladestrom 220 V]
Batterielaufzeit	2 - 3 Std.
Ladezeit	12 Std.
Ballfolge	1,5 - 10 Sek.
Höchstgeschwindigkeit	96 km/h
Flugbahn	kurz - lang einstellbar
Ballart	nicht einstellbar
Streuwinkel	1 Richtung und zufallsbedingt
Gehäuse	Kunststoff
Fernbedienung	keine, An-Aus Schalter

Nr. 42013

Stück € 1.799,00

Ballwurfmaschine Tennis Tutor PLUS

Ist eine batteriebetriebene Ballwurfmaschine. Sie ist transportabel und rollbar wie ein Koffer wenn der Griff ausgezogen ist. Die Ballgeschwindigkeit ist verstellbar von einem leichten Wurfball für Anfänger bis zum High-speed Ball für Fortgeschrittene. Die Flugbahn kann zwischen Netzroller und Lob, regelmäßige Ballfolge und willkürlichem Streuwinkel eingestellt werden.

Technische Daten:

Fassungsvermögen:	ca. 150 Bälle
Maße (Höhe x Breite x Tiefe)	51 x 50 x 51 cm [geschlossen]
Gewicht [m. Akku]	21,6 kg
Stromanschluß	Akku-Betrieb [Ladestrom 230 V]
Batterielaufzeit	4 - 6 Std.
Ladezeit	12 Std.
Ballfolge	1,5 - 10 Sek.
Höchstgeschwindigkeit	136 km/h
Flugbahn	kurz - lang einstellbar
Ballart	Topspin, Spin, Flat, Slice
Streuwinkel	1 Richtung und zufallsbedingt
Gehäuse	Kunststoff
Fernbedienung	kabellos ein/aus

Nr. 42012

Stück € 2.998,00



Ballwurfmaschine Tennis-Twist

Speziell entwickelt für Kinder. Die Ballwurfmaschine „Tennis-Twist“ ist eine lustige und sehr praktische Einführung in den Tennissport. Die Maschine kann im Tennisclub, Schule, Garten oder in Hobbyräumen im Privatbereich eingesetzt werden. Nach Einschalten schleudert die Tennis Twist Bälle im 5 Sekunden Rhythmus. Die Flugbahn kann von 3 bis ca. 6 m Länge eingestellt werden.

Technische Daten:

Fassungsvermögen	ca. 28 Bälle
Maße (H x B x T)	50 x 20 x 20 cm
Gewicht [m.Batterie]	ca. 5 kg
Stromanschluß	Batteriebetrieb*
Batterielaufzeit	6 - 10 Std.
Ballfolge	5 Sek.
Höchstgeschwindigkeit	15 km/h
Flugbahn	gerade
Ballart	nicht einstellbar
Streuwinkel	1 Richtung
Gehäuse	Kunststoff
Fernbedienung	ohne An-Aus Schalter

Nr. 42016

Stück € 499,00

*) Batterien sind im Lieferumfang enthalten
6 x Mono LR20, 1,5 V



Alle Preise verstehen sich inkl. gesetzlicher MwSt. - Preisadjustierungen sind aufgrund der Rohstoffknappheit und der Lieferproblematik jederzeit möglich.

Ballwände + Ballwurfmaschinen

Ballwurfmaschine Playmate VOLLEY DREAM

Die Ballwurfmaschine Playmate Volley Dream ist eine hochwertige transportable Ballwurfmaschine mit Aluminiumgehäuse und Batteriebetrieb. Sie entspricht den höchsten Sicherheitsanforderungen. Es ist ein Sensor eingebaut, der den Ballauswurf sofort stoppt, wenn eine Person in unmittelbarer Nähe in Auswurfrichtung steht. Des Weiteren wird die neue Volley Dream mit einem abschließbaren Deckel geliefert, der aus Sicherheitsgründen im Spielbetrieb verschlossen werden muss. Sie kann in sieben Richtungen eingestellt werden. Zum Beispiel: rechts, mitte, links, links rechts, rechts, mitte. Ebenso spielt Sie Top-Spin und Slice so wie kurz-lang. Die Ballfolge kann stufenlos auf 6-60 Bälle pro Minute eingestellt werden. Ein ideales Gerät für Einzel- oder Gruppentraining. Exakte Wurfgenauigkeit und geräuscharmer Lauf. Mit dem neu integrierten Zusatzgerät „i-Playmate“ können Sie mit Hilfe einer APP „Like my drill“ sämtliche Steuerungen der Playmate i-Smash über das iPhone oder i-Pad steuern und Ihre Trainingserfolge aufzeichnen, dokumentieren und vergleichen.

Technische Daten:

Fassungsvermögen	ca. 180 Bälle bei geschlossenem Deckel
Maße [Höhe x Breite x Tiefe]	64 x 56 x 48 cm
Gewicht	31 kg
Stromanschluß	Batteriebetrieb (Ladestrom 220 V)
Batterieladefzeit	min. 4 Std.
Ladezeit	6 Std.
Ballfolge	1-10 Sek.
Höchstgeschwindigkeit	140 km/h
Flugbahn	kurz-lang, stufenlos verstellbare Ballarten Top-Spin, Slice
Ballart	Top-Spin und Slice
Streuwinkel	7 Richtungen rechts-links-mitte
Gehäuse	Aluminium mit abschließbarem Deckel
Fernbedienung	kabellos, ein/aus
Nr. 42005	Stück € 5.999,00

 LEASING



Universalfernbedienung Playmate

Fernbedienung passend zu allen Playmate Ballwurfmaschinen.

Nr. 420342 Stück € 199,00



Batterieladegerät

Für Playmate Volley Dream

Nr. 420033 Stück € 289,00



Akku

Für Playmate Volley Dream

Nr. 420032 Stück € 329,00



Auswurfräder

Für Playmate Volley Dream
Durchmesser 15,3 cm

Nr. 420031 Paar € 499,00



Auswurfräder

Für Playmate ACE und i-Smash Dream,
Durchmesser 20 cm

Nr. 420341 Paar € 489,00

 LEASING



Abdeckhauben

Für Playmate Ballwurfmaschinen

Nr. 42004 für Playmate Volley Dream

Stück € 198,00

Nr. 42031 für Playmate-i-Smash Dream

Stück € 198,00

Alle Preise verstehen sich inkl. gesetzlicher MwSt. – Preisadjustungen sind aufgrund der Rohstoffknappheit und der Lieferproblematik jederzeit möglich.

Ballwurfmaschine Playmate i-Smash DREAM

Die Ballwurfmaschine Playmate i-Smash ist das Highlight der Ballwurfmaschinen. Sie entspricht den höchsten Sicherheitsanforderungen. Es ist ein Sensor eingebaut, der den Ballauswurf sofort stoppt, wenn eine Person in unmittelbarer Nähe in Auswurfrichtung steht. Des Weiteren wird die neue i-Smash mit einem abschließbaren Deckel geliefert, der aus Sicherheitsgründen im Spielbetrieb verschlossen werden muss. Sie kann in sieben Richtungen eingestellt werden. Zum Beispiel: rechts, mitte, links, links rechts, rechts, mitte. Ebenso spielt Sie Top-Spin und Slice so wie kurz-lang. Die Ballfolge kann stufenlos auf 6-60 Stück Bälle pro Minute eingestellt werden. Ein ideales Gerät für Einzel- oder Gruppentraining.

Exakte Wurfgenauigkeit und geräuscharmer Lauf. Das Gehäuse wird aus pulverbeschichtetem Aluminium hergestellt. Mit dem neu integrierten Zusatzgerät „i-Playmate“ können Sie mit Hilfe einer APP „Like my drill“ sämtliche Steuerungen der Playmate i-Smash über das iPhone oder i-Pad steuern und Ihre Trainingserfolge aufzeichnen, dokumentieren und vergleichen.

Technische Daten:

Fassungsvermögen	ca. 240 Bälle bei geschlossenem Deckel
Maße (Höhe x Breite x Tiefe)	96 x 54 x 92 cm
Gewicht	35 kg
Stromanschluß	230 V
Ballfolge	1-10 Sek.
Höchstgeschwindigkeit	150 km/h
Flugbahn	kurz-lang, stufenlos verstellbar, Top-Spin, Slice
Ballarten	Top-Spin, Slice
Streuwinkel	7 Richtungen rechts-links-mitte
Gehäuse	Alu mit abschließbarem Deckel
Sicherheit	Abschaltensoren
Fernbedienung	kabellos ein/aus

Nr. 42008

Stück € 10.499,00

 LEASING



PLAYMATE MOVER

Der Ballsammelwagen sammelt in kürzester Zeit die über den Platz verteilten Bälle.

Der Aufnahmekorb kann leicht abgenommen werden und in den Ballwagen oder in die Ballmaschine geleert werden. Die Auffangarme sind einklappbar. Hochwertige Alukonstruktion mit großen Laufrädern.

Der Korb kann zum Abspielen der Bälle am Griff eingehakt werden.

Nr. 42076 Stück € 999,00



Alle Preise verstehen sich inkl. gesetzlicher MwSt. – Preis Anpassungen sind aufgrund der Rohstoffknappheit und der Lieferproblematik jederzeit möglich.



Ballwurfmaschine Court Royal POWER PLAY

Die Ballwurfmaschine mit Auffangnetz für Amateure und Profis!

Court Royal Power Play ist das ideale Trainingsgerät auf jedem beliebigen Tennisplatz und jedem Belag. Die perfekte Trainingsanlage auch außerhalb von Tennisplätzen zum Beispiel auf Schulhöfen, öffentlichen Sportplätzen, Rasenplätzen und jedem beliebigen Platz mit festem Belag.

Wählen Sie Anzahl und Art der Flugbahn, ändern Sie Spin, Distanz und Ballfolge und stellen Sie sich Ihre eigenen, maßgeschneiderten Trainingseinheiten zusammen!

Effektiv und einfach zu bedienen

Court Royal Power Play besteht aus zwei Elementen und ist leicht zu transportieren.

Nehmen Sie die Ballwurfmaschine aus dem Trolley und bauen Sie das Netz ohne Werkzeug zusammen!

Beim Training mit Court Royal Power Play benötigen Sie nur **4 Bälle** für einen reibungslosen Spielverlauf. Darüber hinaus funktioniert die Maschine mit jeder Ballart.

Court Royal Power Play eignet sich ebenfalls für Padel Bälle und ist dadurch für Kinder, Anfänger und Profis gleichermaßen geeignet.

Technische Daten:

Ballfolge	1,8 -10 Sek.
Flugbahn	kurz-lang, höhenverstellbar
Ballart	Top-Spin und Flat
Streuwinkel	rechts-links-mitte
Gehäuse	Stahl mit abschließbarem Deckel
Fernbedienung	kabellos, ein/aus
Nr. 44000	Stück € 7.999,00

Alle Preise verstehen sich inkl. gesetzlicher MwSt. – Preisadjustierungen sind aufgrund der Rohstoffknappheit und der Lieferproblematik jederzeit möglich.





Der Spielbetrieb vom Court Royal POWER PLAY ist nur in Verbindung mit dem Drago Net möglich.

Technische Änderungen vorbehalten.

Alle Preise verstehen sich inkl. gesetzlicher MwSt. – Preisanpassungen sind aufgrund der Rohstoffknappheit und der Lieferproblematik jederzeit möglich.



Tennistrainingswand ROOBAK

Durch die verstellbare Netzspannung, sowie die verschiedenen Winkeleinstellungen sind Grundschnitte und Flugbälle bis zu 10 m möglich.

Technische Daten:

Gestell	pulverbeschichteten Stahlrohren
Zubehör	UV-beständigen Kunststoffclips
Netz	Spezial Nylonnetz
Gewicht	6 kg
Größe	ca. 1,50 x 1,50 m
Komplett verpackt mit Montage- und Spielanleitung.	

Nr. 45010 hot pink

Stück € 125,00

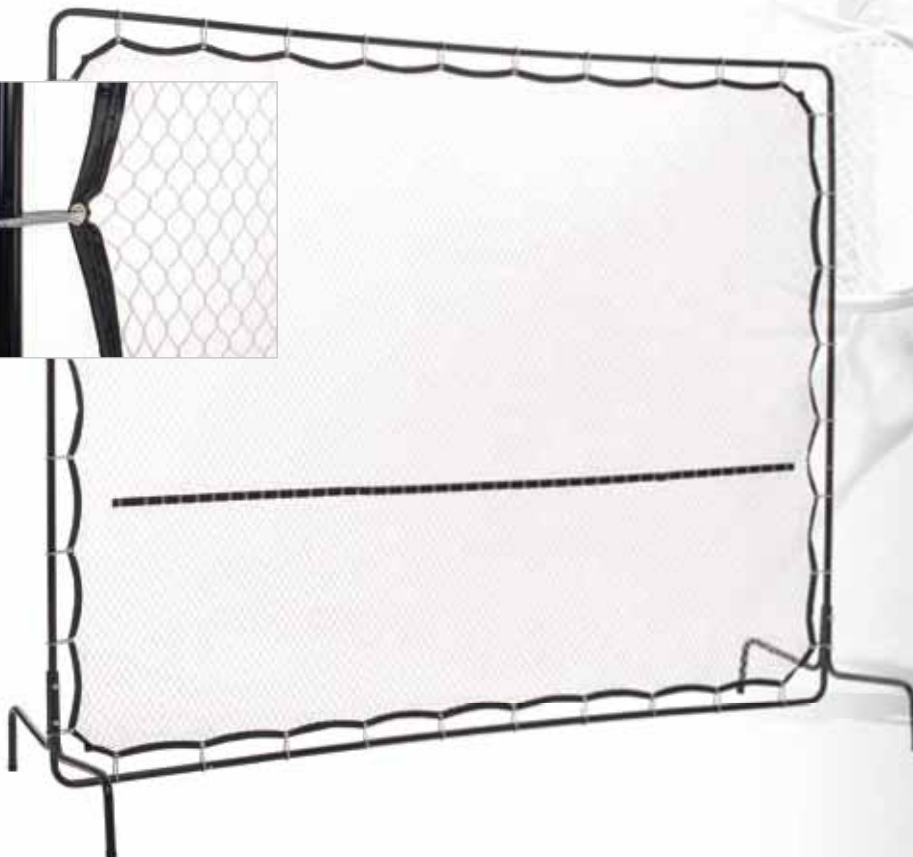

Tennis-Netztrainingswand BIG

Der Tennistrainer, der Ihnen immer zur Verfügung steht. Die transportable Netzwand aus lackiertem Stahlrohr, einschließlich Haken, Federn und Netz. Verschiedene Schlagvarianten möglich.

Maße: 2,80 x 2,20 m.

Nr. 42040

Stück € 199,00

Ersatznetz

2,60 x 2,0 m

Nr. 42041

Stück € 89,00

Ersatzfedern

Nr. 42037

Satz € 47,00

Alle Preise verstehen sich inkl. gesetzlicher MwSt. – Preisadjustierungen sind aufgrund der Rohstoffknappheit und der Lieferproblematik jederzeit möglich.

Training + Zubehör



Alle Preise verstehen sich inkl. gesetzlicher MwSt. – Preisanpassungen sind aufgrund der Rohstoffknappheit und der Lieferproblematik jederzeit möglich.



Profi-Stativ
für Multi Sport Radar
Nr. 43002 Stück € 35,50

Multi Sport Radar

Das Multi-Geschwindigkeits-Messgerät kann im Tennis, Golf, Fußball und vielen anderen Ballsportarten eingesetzt werden. Die Geschwindigkeit wird in Sekundenschnelle angezeigt. Inkl. Mini-Stativ und Tasche.

Technische Daten:

- Geschwindigkeitsanzeige von 5 bis 199 km/h oder 3 bis 150 Meilen/h
- Messabstand von 1-12 m
- 3-stellige LED-Anzeige mit 55 mm hohen Zahlen
- Ansage der angezeigten Zahlen einstellbar
- Durchschnittliche Haltbarkeit der Batterien ohne Voice ca. 50 Std., mit Ansage ca. 30 Std.
- Automatische Abschaltfunktion zur Schonung der Batterien
- Es werden 5 Batterien AA benötigt (Nicht im Lieferumfang enthalten).
- Passend für alle Stative

Maße: L x H x B / 18 cm x 15 cm x 12 cm
Nr. 43003 Stück € 159,00



Hier gleich ganz bequem den Anwendungsfilm downloaden

Ballsammler K-MAX

Der K-MAX ist der schnellste Ballsammler. Einfach die Bälle aufrollen und mit dem Öffnungsmechanismus in den Ballkorb leeren. Da macht das Bällesammeln Spaß und man verliert wenig Zeit. Der K-MAX wiegt nur 3 kg inklusive Alustiel mit Aufhängevorrichtung und hat ein Fassungsvermögen von ca. 60 Bällen.

Nr. 42125 Stück € 125,00

Alle Preise verstehen sich inkl. gesetzlicher MwSt. – Preisadjustierungen sind aufgrund der Rohstoffknappheit und der Lieferproblematik jederzeit möglich.



clax® Ballwagen

Dieser Ballwagen ist für jeden Tennistrainer unentbehrlich. Durch die Verwendung von Aluminium und hochwertigen Kunststoffen ist eine lange Lebensdauer gewährleistet. Müheloses Bewegen durch kugelgelagerte Leichtlaufräder mit Feststellbremse. Blitzschnelles Zusammenklappen durch einen Tastendruck. Platzsparende Aufbewahrung in jedem Kofferraum. Eine 46 Ltr. Klappbox für ca. 120 Tennisbälle gehört zum Lieferumfang. Auch handelsübliche 32 oder 46 Ltr. Boxen können verwendet werden. Die Boxen können sowohl auf dem oberen als auch auf dem unteren Ablageblech transportiert werden. clax® erhielt die Auszeichnung „Produkt des Jahres 2001“ vom Fachverband Kunststoff. Belastbarkeit oben 20 kg, Belastbarkeit unten 40 kg. Aufstellmaße [BxHxT]: 55 x 103 x 89 cm, zusammengeklappt [BxHxT] 55 x 71 x 18 cm. Korbhöhe 85 cm, Korbgröße [LxBxH] 60 x 34 x 26 cm, Fassungsvermögen 120 Bälle, Gewicht 10 kg.

Nr. 26000

Stück € 269,00

Klappkorb

Nr. 26001
[ohne Abbildung]

Stück € 25,00

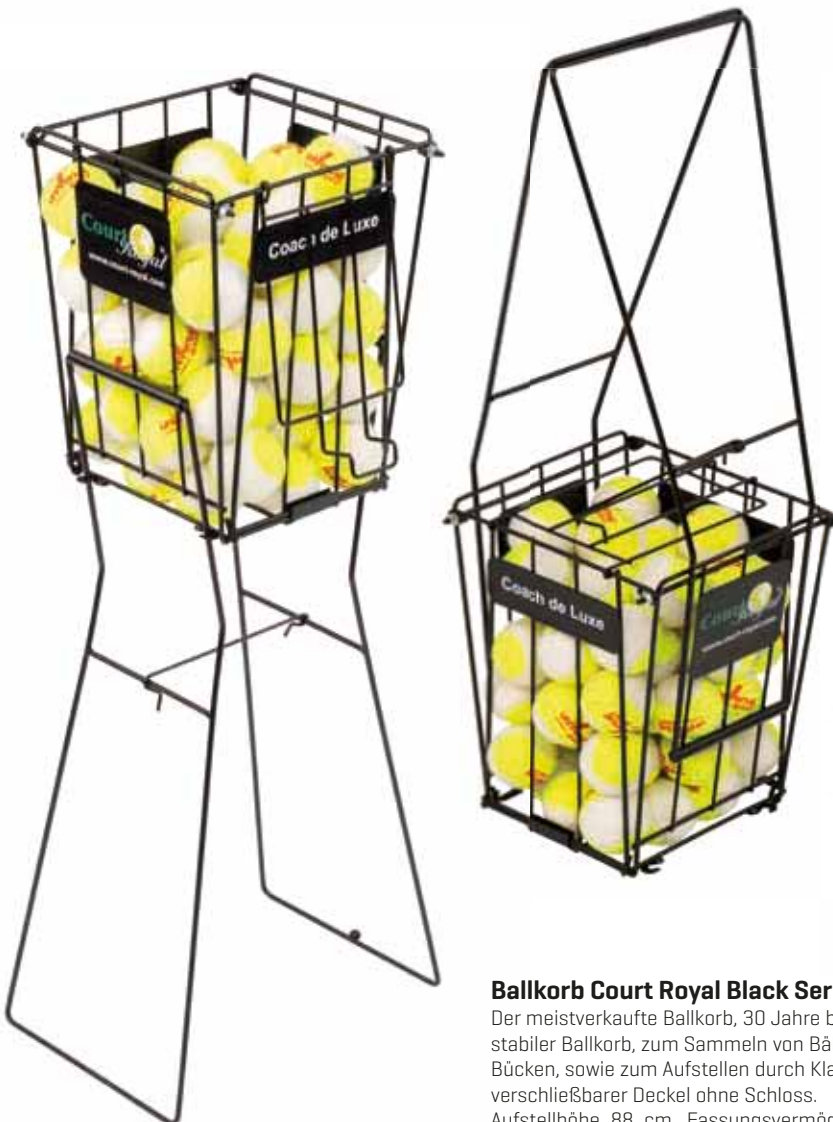

Ballkorb Court Royal Black Series

Der meistverkaufte Ballkorb, 30 Jahre bewährt. Sehr stabiler Ballkorb, zum Sammeln von Bällen, ohne Bücken, sowie zum Aufstellen durch Klappbügel, verschließbarer Deckel ohne Schloss. Aufstellhöhe 88 cm, Fassungsvermögen 60 Bälle, Gewicht 2,8 kg.

Nr. 42080

Stück € 36,00



Ballröhre Court Royal

Vorbei mit dem lästigen Bücken. Die praktische Ballröhre einfach auf die am Boden liegenden Bälle drücken und schon gelangen diese ins Innere der Röhre. Zum Entleeren einfach den Deckel auf der anderen Seite öffnen. Länge 120 cm, Fassungsvermögen 17 Bälle, Gewicht 0,8 kg.

Nr. 42053

Stück € 18,50

Alle Preise verstehen sich inkl. gesetzlicher MwSt. – Preisanpassungen sind aufgrund der Rohstoffknappheit und der Lieferproblematik jederzeit möglich.



Ballwagen Court Royal Easy Pack Black Series

Dieser Ballwagen lässt keine Wünsche offen. Der Ballwagen Easy Pack mit abnehmbarer Tasche für 120 Bälle und einem stabilen, fahrbaren Alugestell lässt sich einfach zusammenfallen und auf kleinstem Raum lagern.

Nr. 42054

Stück € 109,00



Ballwagen Court Royal Black Series

Sehr stabiler Ballwagen, leicht fahrbar durch große Umlenkrollen. Großer Ballkorb sowie extra Ablagekorb. Das Gestänge, Körbe sowie der verschließbare Deckel, ohne Schloss, sind schwarz pulverbeschichtet. Korbhöhe 95 cm, Korbgröße [LxBxH] 60 x 49 x 36 cm, Fassungsvermögen 330 Bälle, Gewicht: 10 kg.

Nr. 43021

Stück € 155,00



Trenngitter für Ballwagen Court Royal

Mit dem Trenngitter lassen sich 2 verschiedene Ballsorten getrennt aufbewahren.

Nr. 430215

Stück € 10,90 Nr. 42087



JOWO Tennis-Caddy Black Series

Der ideale Partner des professionellen Tennistrainers. 3-fache Höhenverstellung, einfache und schnelle Handhabung beim Transport. Kompl. klappbar, abschließbarer Gitterdeckel. Stabile, witterungsbeständige Bauweise.

Korbhöhe von 90 cm – 104 cm verstellbar. Korbgröße [LxBxH] 56 x 41 x 30 cm, Fassungsvermögen 200 Bälle, Gewicht: 9,6 kg.

Stück € 159,00

Alle Preise verstehen sich inkl. gesetzlicher MwSt. – Preisadjustierungen sind aufgrund der Rohstoffknappheit und der Lieferproblematik jederzeit möglich.



Tennisball Balls unlimited Code Black

Kombination aus Naturkautschuk und gewobenem englischen Playnes Filz. Der spitzen Turnierball in unserem Sortiment garantiert ein Höchstmaß an Performance und Haltbarkeit. Deutlich preiswerter als vergleichbare Markenbälle. ITF approved, Turnierqualität.

Nr. 46014

4er Dose € 7,90



Tennisball Balls Unlimited Code Red

Kombination aus Naturkautschuk und gewobenem TTI-Filz. Dieser Turnierball garantiert ein Höchstmaß an Performance und Haltbarkeit. Ein super Spielverhalten und ein hervorragendes Preis-Leistungs-Verhältnis. ITF approved, Turnierqualität.

Nr. 42093

4er Dose € 7,90



Tennisball Court Royal Coach

60er Beutel, hochwertig gewobener Nadelfilz, mit einem super Preis-Leistungs-Verhältnis, sehr beliebt bei Trainern. Ausgezeichnete Haltbarkeit. Für Ballmaschinen geeignet.

Nr. 42091 gelb

60er Beutel € 99,00



Schaumstoffbälle

Aus PU-Schaum, ideal für den Einstieg ins Tennis. Langsames Spiel ermöglicht gute Bewegungsabläufe.

Nr. 20846 Ø 70 mm

Stück € 2,50

Nr. 20844 Ø 90 mm

Stück € 3,90



Alle Preise verstehen sich inkl. gesetzlicher MwSt. – Preisadjustungen sind aufgrund der Rohstoffknappheit und der Lieferproblematik jederzeit möglich.



Markierungs Marker

Ideal zum Markieren im Training. Weiche Halbkugeln mit 20 cm Ø in 4 Farben sortiert, 9 cm hoch. 40 Stück auf Haltestab.

Nr. 20351

Satz € 35,00



Hürden Set

6 Hürden in der Höhe verstellbar auf 20 cm und 33 cm. Breite 44 cm, inkl. Tasche.

Nr. 21560

Set € 49,00

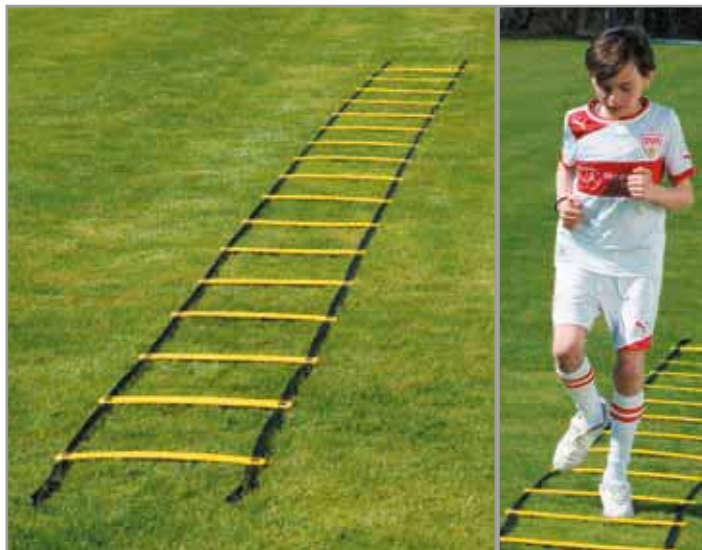

Koordinationsleiter

Bestens geeignet zur Schulung der Beinarbeit im Tennis. Keine Verletzungsgefahr durch flache Leisten für das Koordinations- und Konditionstraining mit Spaß. Für alle Bodenbeläge geeignet, sehr robuste Ausführung.

Maße: Länge 8 m, Breite 50 cm, Abstände 45 cm, inkl. Tasche.

Nr. 42045

Stück € 39,90



Markierungsteller

Aus weichem PVC Durchmesser 19 cm, hoch 5 cm, 50 Stück in 5 Farben zu je 10 Stück.

Nr. 20454

50er Satz € 24,50



1) Markierungskegel 40

Aus Kunststoff, 40 cm hoch, für vielseitige Verwendung.

Nr. 20392 rot, Nr. 20393 gelb, Nr. 20395 grün, Nr. 20396 blau Stück € 5,50

2) Markierungskegel 28

Wie oben, jedoch 28 cm hoch

Nr. 20373 rot, Nr. 20374 gelb, Nr. 20375 grün, Nr. 20376 blau Stück € 3,00

3) Markierungskegel 50

Aus schwerem, zähelastischem Kunststoff, rote Tagesleuchtfarbe mit weißen Streifen.

Nr. 20390 50 cm hoch Stück € 19,90

4) Markierungskegel 24

Aus rotem Kunststoff, 24 cm hoch.

Nr. 20377 Stück € 2,90

Trainingshilfen

Die Übungshilfe/Trainingshilfe für alle Sportarten, bietet ein geschlossenes Trainingssystem mit unbegrenzten Verwendungsmöglichkeiten. Dem Einfallsreichtum von Trainern und Trainierenden sind keine Grenzen gesetzt. Die Übungshilfe ist vom Schulsport über Basistraining bis hin zum Hochleistungssport einsetzbar. Der Standfuß wird ungefüllt geliefert, um die Frachtkosten zu minimieren. Er ist mit Sand oder anderen trockenen Materialien füllbar. Der Verschluß wird nach der Füllung einfach in die bruchsichere und schlagfeste Kunststoffhalbkugel eingedrückt. Der Standfuß hat so einen optimalen Stand, ist aber auch ungefüllt einsetzbar.

Die Stangen werden aus hochwertigem elastischen Kunststoff hergestellt. Sie können in den Standfuß eingesteckt oder als Querlatte verwendet werden. Das neu entwickelte Kunststoffgelenk kann in jede beliebige Position verstellt werden. Die Stangen können lose aufgelegt oder fest eingeklemmt werden. Die Einsatzgebiete sind grenzenlos: Von Tennis über Fußball, Handball, Basketball, Leichtathletik bis hin zum Autosport. Der komplette Satz Trainingshilfe besteht aus: 2 Standfüßen, 3 Stangen ca. 1,60 m lang, 2 Vollkunststoffgelenken.

Nr. 20315 Satz € 32,00

Nr. 20316 5 Satz € 145,00

Standfuß Kunststoffhalbkugel

Nr. 20317 Stück € 9,70

Stange ca. 1,60 m lang

Nr. 20318 Stück € 7,00



Medizinbälle aus Gummi

Mit griffiger Oberfläche und Nadelventil.

Nr. 22023	1000 g	Stück €	18,00	Nr. 22027	4000 g	Stück €	44,00
Nr. 22025	2000 g	Stück €	28,00	Nr. 22028	5000 g	Stück €	49,00
Nr. 22026	3000 g	Stück €	35,00				



Springseil

Farbiges Kunststoffseil mit stabilen Griffen.

Nr. 565	rot	230 cm	Stück €	5,65
Nr. 567	gelb	240 cm	Stück €	5,65
Nr. 568	grün	250 cm	Stück €	5,65
Nr. 569	blau	260 cm	Stück €	5,65

Fun Ball

Der Fun Ball springt nach dem Aufprall in alle Richtungen. Ideal um die Reaktion zu trainieren.

Nr. 420951	7 cm	Stück €	6,00
------------	------	---------	------



Kindertennis



Alle Preise verstehen sich inkl. gesetzlicher MwSt. – Preisanpassungen sind aufgrund der Rohstoffknappheit und der Lieferproblematik jederzeit möglich.

Kindertennis



Tennisball
Balls unlimited Stage 1
Hochwertig gewobener Flex-Filz. 25% langsamer und 10% leichter als normale Tennisbälle. ITF approved.
Nr. 45080 12er Set € 22,00



Tennisball
Balls unlimited Stage 2
Hochwertig gewobener Flex-Filz. 40% langsamer und 20% leichter als normale Tennisbälle. ITF approved.
Nr. 45081 12er Set € 22,00



Tennisball
BIMBI Easy Stage 2
Hochwertig gewobener Flex-Filz. 40% langsamer und 20% leichter als normale Tennisbälle. Über Jahre im Kleinfeld-Tennis-Championat eingesetzt, nach ITF. Ein absolutes Spitzenprodukt.
Nr. 460020 12er Set € 18,50



Tennisball
Balls unlimited Stage 3
Hochwertig gewobener Flex-Filz. 6% größer und 20% leichter als normale Tennisbälle. ITF approved.
Nr. 45082 12er Set € 20,00



Schaumstoffball Stage 3
Weicher Schaumstoffball, speziell für den Einstieg in das Kleinfeld- und Maxifeld entwickelt. Deutlich größer als Stage I und Stage II Bälle, langsames Flug- und Sprungverhalten.
Nr. 42096 12er Set € 44,00



Kindertennisschläger Stage 1
Der perfekte Schläger für den Nachwuchs zwischen 8 und 12 Jahren! Für Full-Court. Länge 64 cm, Gewicht 220 g.
Nr. 45075 Stück € 24,90



Kindertennisschläger Stage 2
Der perfekte Schläger für den Nachwuchs zwischen 7 und 11 Jahren! Für Mid-Court. Länge 60 cm, Gewicht 200 g.
Nr. 45073 Stück € 24,90



Kindertennisschläger Stage 3
Der perfekte Schläger für den Nachwuchs zwischen 5 und 8 Jahren. Für Mini-Court. Länge 54 cm, Gewicht 180 g.
Nr. 45072 Stück € 24,90



Kindertennisschläger Stage 4
Der perfekte Schläger für den Nachwuchs zwischen 3 und 5 Jahren. Für Mini-Court. Länge 48 cm, Gewicht 170 g.
Nr. 45071 Stück € 24,90



Kindertennisschläger Stage 5
Der perfekte Schläger für den Nachwuchs unter 3 Jahren. Für Mini-Court. Länge 43 cm, Gewicht 150 g.
Nr. 45074 Stück € 24,90

Alle Preise verstehen sich inkl. gesetzlicher MwSt. – Preisadjustierungen sind aufgrund der Rohstoffknappheit und der Lieferproblematik jederzeit möglich.



Kleinfeldnetz Bimbi 6,10 m

Die Netzanlage kann sehr schnell durch ein praktisches Verbindungssystem auf- und abgebaut werden. Das Netz wird einfach über die beiden Pfosten gestülpt. Netzspannung 5-fach verstellbar, kompl. mit Aufbewahrungstasche.

Größe: 6,10 x 0,85 m.

Nr. 40506

Stück € 105,00

Ersatznetz für Bimbi 6,10 m

Aus 1,2 mm Nylon. Größe 6,10 x 0,85 m mit beidseitigem Hohlraum zum Einschieben der Netzhaltestangen.

Nr. 40509

Stück € 42,00



Kleinfeldnetz Bimbi 3 m

Die Netzanlage kann sehr schnell durch ein praktisches Verbindungssystem auf- und abgebaut werden. Das Netz wird einfach über die beiden Pfosten gestülpt. Netzspannung 5-fach verstellbar, kompl. mit Aufbewahrungstasche.

Größe: 3 x 0,85 m.

Nr. 40500

Stück € 75,00

Ersatznetz für Bimbi 3 m

Aus 1,2 mm Nylon. Größe 3 x 0,85 m mit beidseitigem Hohlraum zum Einschieben der Netzhaltestangen.

Nr. 40501

Stück € 30,00



Kleinfeldnetz Bimbi Street Set 3 m

Wie Kleinfeldnetz Bimbi 3 m, jedoch mit 2 Topspin Tennisschlägern 60 cm und 6 Bimbi Easy Bällen.

Nr. 40512

Stück € 166,00

Alle Preise verstehen sich inkl. gesetzlicher MwSt. – Preisanpassungen sind aufgrund der Rohstoffknappheit und der Lieferproblematik jederzeit möglich.



Kleinfeldnetz Bimbi School Set 6,10 m

Wie Kleinfeldnetz Bimbi 6,10 m, jedoch mit 4 Topspin Tennisschlägern 60 cm und 12 Bimbi Easy Bällen.

Nr. 40510

Stück € 189,00

Kleinfeld-Tennisanlage Bimbi

Diese praktische Anlage wurde bei der Kleinfeldtennisaktion des DTB eingesetzt und hat sich bestens bewährt. Schneller, einfacher Aufbau. Standsicherheit durch breite StehfüÙe. Optimale Netzspannung durch Selbstspannsystem. Platzsparende Aufbewahrung in praktischer Tasche. Offizielles DTB-MaÙ 6,10 x 0,85 m. Gewicht ca. 6,5 kg.
Nr. 40488 Stück € 299,00

Ersatznetz 610

Mit seitlichen Einschublaschen,
MaÙ: 6,10 x 0,85 m.
Nr. 40489 Stück € 65,00

Tasche

Nr. 40503 Stück € 31,00

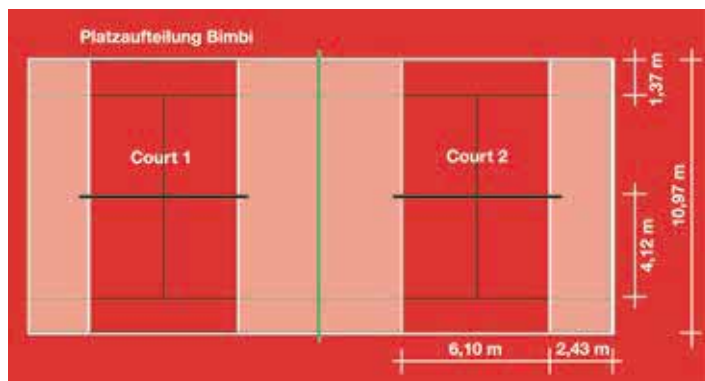

Markierungswagen für Tennis

Neu für Midi-Tennis entwickelt.
Streubreite ca. 50 mm.
Nr. 45005 Stück € 310,00

Kreide für Tennisplätze

Eimer 5 kg.
Nr. 45009 Eimer € 15,00

Bimbi Club Paket II

Bestehend aus: 1 Kleinfeldanlage Bimbi, 4 Kindertennis-schlägern (63 cm) Bimbi und 1 Bimbi Easy Set mit je 16 Bällen in einer Sammelröhre.

Nr. 46033

Set € 360,00



Bimbi Schultennis Paket II

Bestehend aus: 2 Kleinfeldanlagen Bimbi, 16 Kindertennis-schlägern Bimbi (4 x 53 mm, 6 x 58 mm, 6 x 63 mm) und 2 Bimbi Easy Sets mit je 16 Bällen in einer Sammelröhre.

Nr. 46031

Set € 909,00



Bodenmarkierung Kreis

Aus hochwertigem PVC, für alle Bodenbeläge geeignet. 4er Set.

Nr. 43018

Satz € 15,00

Bodenmarkierung Linie

Aus hochwertigem PVC, für alle Bodenbeläge geeignet. 10er Set..

Nr. 46041

Satz € 35,00

Bodenmarkierung Ecke

Aus hochwertigem PVC, für alle Bodenbeläge geeignet. 4er Set.

Nr. 43016

Satz € 19,90

Farben können abweichen



Kindertennis

Kindernetzanlage Alu freistehend

Superstabile Aluminiumanlage aus 50 x 50 mm Alu-Rohr, Schnellspanner aus Kunststoff, Alu-Netzhalterstangen, sowie einem Nylon-Kindertennisset. Leichter Transport, 2-teilig je 3,05 m. Die Anlage hat das vorgeschriebene Aufbaumaß von 6,10 x 0,85 m.

Nr. 40491

Stück € 520,00

Kindernetzanlage Alu fahrbar

Wie oben, jedoch fahrbar mit 6 Spezialrollen.

Nr. 40493

Stück € 595,00

Ersatznetz Nylon

6,10 x 0,85 m

Nr. 40564

Stück € 46,00



Markierungslinien für Kindertennis

Die ideale Markierung für Kleinfeldtennis. Aus schwerem, rutschfähigem und unverwüstlichem PVC. Durch das hohe Eigengewicht liegt die Linie stolpersicher, mit guter Bodenhaftung, ohne Befestigung auf dem Platz. Zusätzliche Befestigungsmöglichkeit durch Lochstanzungen an beiden Linienenden. Das Markierungsset bestehend aus 2 Rollen, 11 m lang und 8 cm breit.

Nr. 45000 weiß

Satz € 109,00

Jugendlinie Stage 2

Gummilinen für das original Stage 2 - Spielfeld: 2 Seitenlinien 3 cm, 2 Grundlinien 4 cm breit. Farbe weiß. Gute UV-Beständigkeit. Inkl. Befestigungsnägel und Aufbauplan. Originallänge 17,83 m x 6,17 m [Single] bzw. 8,23 m [Doppel].

Nr. 45001

Set € 59,00

Jugendlinie Stage 3

Gummilinen für mindestens 2 original Stage 3 - Spielfelder. 4 Linien á 6,60 m [dehnbar auf 11 m] Farbe weiß. Gute UV-Beständigkeit. Inkl. Befestigungsnägel und Aufbauplan. Es werden die Linien des Tennisplatzes mit einbezogen.

Nr. 45002

Set € 59,00

Alle Preise verstehen sich inkl. gesetzlicher MwSt. – Preisadjustierungen sind aufgrund der Rohstoffknappheit und der Lieferproblematik jederzeit möglich.



Ballsport + Zubehör



Volleyball Pfosten Court Royal Heavy Duty

Absolut wetterfeste, sehr robuste, vandalensichere, wettkampfgerechte Volleyballpfosten aus 90 x 90 x 4 mm feuerverzinktem Stahlrohr. Höhenverstellung erfolgt ohne Kurbel über einen einfach zu handhabenden Verstellmechanismus. Die Netzspannung erfolgt über ein Spansschloss. Kompl. mit Bodenhülsen 35 cm. Pfostenlänge 3000 mm.

Nr. 30510

Paar € 890,00



Volleyball Pfosten Court Royal 83 Alu

Bewährte, solide Volleyballpfosten Ø 83 mm aus Alu-Spezialprofil nach DIN 7896. Netzaufnahmen und Spannvorrichtungen stufenlos leichtgängig verstellbar. Alle Stahlteile galvanisch verzinkt. Pfostenoberfläche mattsilber eloxiert. Komplett mit Bodenhülsen und Deckel.

Nr. 30501

Paar € 580,00

Volleyball Pfosten Court Royal 80 Alu

Bewährte, solide Volleyballpfosten 80 x 80 mm Alu nach DIN 7896. Netzaufnahmen und Spannvorrichtungen (galvanisch verzinkte Trapezgewinde-Mechanik) stufenlos leichtgängig verstellbar. Oberfläche der Pfosten und Schubprofile mattsilber eloxiert. Komplett mit Bodenhülsen und Deckel.

Nr. 30500

Paar € 580,00

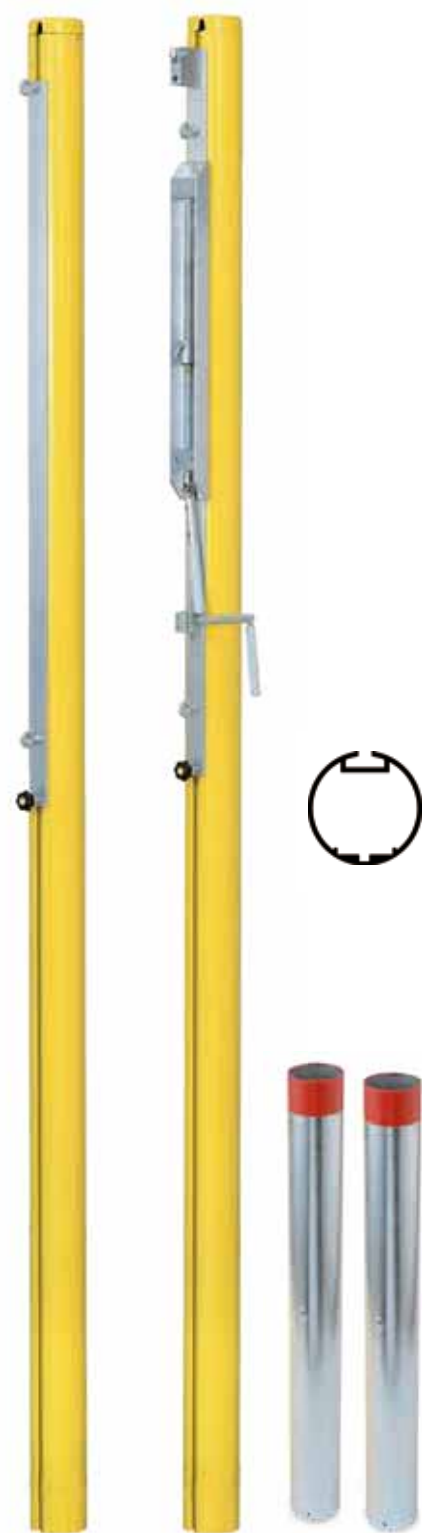

Beachvolleyball Pfosten Court Royal 83

Ø 83 mm Alu nach DIN 7896. Netzaufnahmen und Spannvorrichtungen (galvanisch verzinkte Gewinde-Mechanik) stufenlos verstellbar. Oberfläche der Pfosten gelb pulverbeschichtet.

Lieferung ohne Bodenhülsen.

Nr. 30693

Paar € 770,00

Bodenhülse

Bodenhülsen aus Stahl, verzinkt, 70 cm lang zum Einbau in Sandspielfelder.

Nr. 30694

Stück € 66,00



Alu-Schiedsrichterpodest

Alu-Volleyball-Schiedsrichterpodest aus Rundprofil Ø 35 mm. Einfache Standhöhenverstellung, 3 Einstellmöglichkeiten, komplett, mit 4 Gummifüßen, 2 Zurr Gurten für die Befestigung am Volleyballpfosten, Schreibbrett aus Kunststoff. Ausführung Alu naturblank.

Nr. 30600

Stück € 1.115,00



Volleyball Schiedsrichterstuhl Professional

Solide Stahlkonstruktion schwarz lackiert, stufenlos höhenverstellbare, stabile Holzplattform. Leitereinstieg von hinten. Zwei Transportrollen zum einfachen Transport des Schiedsrichterstuhls. Gurte zum Befestigen am Volleyball Pfosten. Eingesetzt bei zahlreichen Volleyballturnieren.

Nr. 30603

Stück € 1.250,00



Beachvolleyball Spielfeldmarkierung

9 x 18 m, aus Polyester gurtband 50 mm, mit Schlaufen an jeder Ecke und Kennzeichnung in der Mitte. Ausführung entsprechend DVV. Aufgewickelt auf einer Kunststoff-Haspel. Komplett mit 4 Erdankern.

Nr. 30688 dunkelblau

Stück € 98,00

Beachvolleyball Spielfeldmarkierung Turnier

9 x 18 m (oder 8 x 16 m) mit verstellbaren Kunststoff-Eckelementen, 50 mm breitem PES Gurtband und Kennzeichnung in der Mitte. Komplett mit 4 Kunststoffankern 23 cm lang und Bungee-Spannleinen.

Nr. 30686 dunkelblau

Set € 155,00





Badminton Schiedsrichterstuhl

Eleganter Aluminium Badminton Schiedsrichterstuhl Standsicher durch die stabile Sprossenleiter, die ausladenden Stützen, sowie die 4 GummifüÙe. Der Sitzhalter hat zusätzlich eine Querverstrebung hinter dem UV beständigen Kunststoff-Schalensitz. Komplett mit Schreibbrett. Sitzhöhe 160 cm.

Nr. 30888

Stück € 419,00



Badmintonpfosten Court Royal

Fahrbare, freistehende Ausführung mit Gummirädern am Gewichtsteil, sowie bodenschonenden Gummipuffern am Stützteil. Spielsäulen auf 80 x 80 mm Aluspezialprofil. Inklusive Spanngurt und verschiebbarer Ringschraubenschlitten zum Abspannen des Netzes. Stahlteile blau lackiert. Alu Teile silbern eloxiert.

Nr. 30828

Stück € 555,00



Badminton Spielfposten Court Royal I

Für Wettkampf- und Schulsport. Spielsäule aus 50 x 50 mm Aluminium-Profil. Kompl. mit Haken, Spanngurt und Bodenhülsen.

Nr. 30802

Paar € 345,00



Badminton Spielfposten Court Royal II

Für Wettkampf- und Schulsport. Spielsäule aus 83 mm Aluminium-Spezialprofil. Komplett mit Haken, Spanngurt und Bodenhülsen.

Nr. 300802

Paar € 469,00



Badminton Doppelpfosten Court Royal

Platzsparender Badminton Doppelpfosten mit Zusatzgewicht, Ausladung 58 cm, mit bodenschonenden Gummipunkten am Stützteil. Spielsäulen aus 80 x 80 mm Alu-Rohr, kompl. mit Haken und Spanngurt, blau lackiert.

Nr. 30824

Paar € 596,00

Alle Preise verstehen sich inkl. gesetzlicher MwSt. – Preisadjustungen sind aufgrund der Rohstoffknappheit und der Lieferproblematik jederzeit möglich.



Universal Spielfosten Court Royal freistehend

Im Freien sowie in der Halle einsetzbar. Die von Universal Sport entwickelte Multi-Spielanlage ist für alle Netz- und Schnurspiele geeignet. Durch die gut lesbare Skala mit Spielmarkierungen ist eine Höhenverstellung bei gespanntem Netz problemlos möglich. Die Anlage besteht aus zwei Basisgestellen mit einem Gewicht von je 118 kg. Kugelgelagerte Vollgummiräder ermöglichen leichten Transport mit eingestellten Gewichten. Die Anlage ist an der Unterseite mit bodenschonenden Gummipunkten ausgestattet. Die 80 x 80 mm Stahlsäulen sind stufenlos von 1,00 - 2,45 m verstellbar und mit einer Sicherheitsarretierung ausgestattet. Ein Allzwecknetz (Länge 6,10 m) ist im Lieferumfang enthalten. Folgende Spielarten sind möglich: Tennis - Kindertennis - Faustball - Volleyball - Beachvolleyball - Fußballtennis - Prellball - Indiacca - Ringtennis - Badminton.

Nr. 32001

Paar € 2.400,00



Zusatzgewicht für Turnieranforderung

Stahlgewicht mit Haltegriff blau lackiert, inkl. Schraubbolzen zum Befestigen am Universal Spielfosten Court Royal. Gewicht 38 kg

Nr. 30848

Paar € 159,00



Badminton Netz Court Royal Training

Aus 1 mm Nylon schwarz, Maschenweite 20 mm, 6,02 x 0,76 m. Weiße PES Netzeinfassung 75 mm, mit 4 mm schwarzem PE Seil, 7,6 m lang. Seiten und Netzunterkante mit schwarzem PES Band 30 mm eingefasst.

Nr. 30840

Stück € 28,50

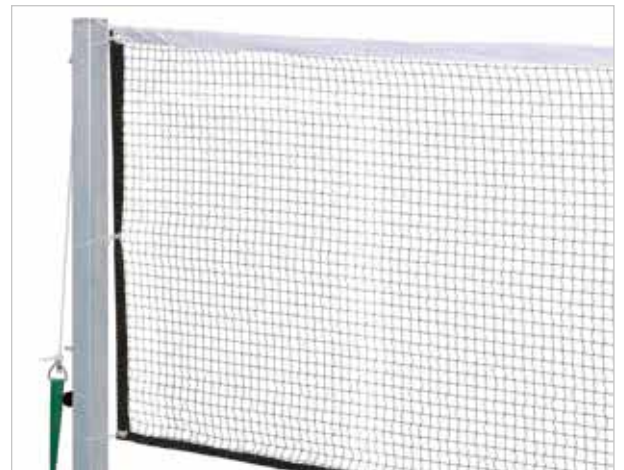

Badminton Netz Court Royal Olympia

Aus 1,2 mm Nylon schwarz, Maschenweite 20 mm, 6,02 x 0,76 m. Weiße PES Netzeinfassung 75 mm, mit 5 mm weißem gedrehten PE Seil, 7,6 m lang. Seiten und Netzunterkante mit braunem PVC Band 35 mm eingefasst.

Nr. 30860

Stück € 49,00

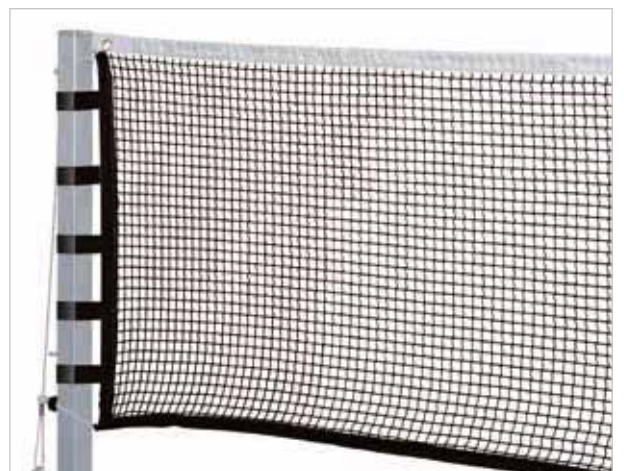

Badminton Netz Court Royal Super Cup

Aus 1,2 mm Nylon schwarz, Maschenweite 20 mm, 6,02 x 0,76 m. Weiße PES Netzeinfassung 75 mm, mit 5 mm weißem gedrehten PE Seil, 7,6 m lang. Seiten und Netzunterkante mit schwarzem PES Band 30 mm eingefasst. Mit jeweils 5 Klettbandern an jeder Seite zur Befestigung am Pfosten.

Nr. 30850

Stück € 95,00

Alle Preise verstehen sich inkl. gesetzlicher MwSt. - Preisadjustierungen sind aufgrund der Rohstoffknappheit und der Lieferproblematik jederzeit möglich.



Volleyballnetz Court Royal Training 2 mm

Aus 2 mm Polyethylen Flechtleine schwarz twisted, Maschenweite 100 mm, 9,5 x 1 m. Weiße PVC Einfassung 100 mm, mit 5 mm verzinktem, beschichtetem Stahlkabel, 11,70 cm lang.

Nr. 30620

Stück € 49,00

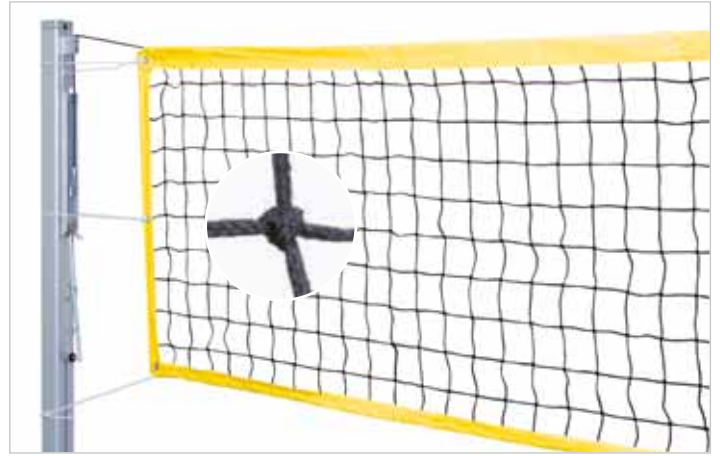

Turniernetz für Beachvolleyball

Oben ein ca. 3 mm starkes, dehnungsarmes Polyester-Spannseil, unten mit einem 4 mm starkem Spannseil. Maschenweite 100 mm, 9,5 x 1 m. Ausgerüstet mit 4 Spannschnüren und einem 75 mm breiten beschichteten Einfassband in neongelb.

Nr. 30681

Stück € 185,00



Beach Volleyballnetz Court Royal 2 mm

Aus 2 mm Polyethylen Flechtleine schwarz twisted, Maschenweite 100 mm, 8,5 x 1 m. Grüne PVC Einfassung 100 mm, mit 4 mm schwarzem PE Seil 12,5 m lang.

Nr. 30684

Stück € 65,00

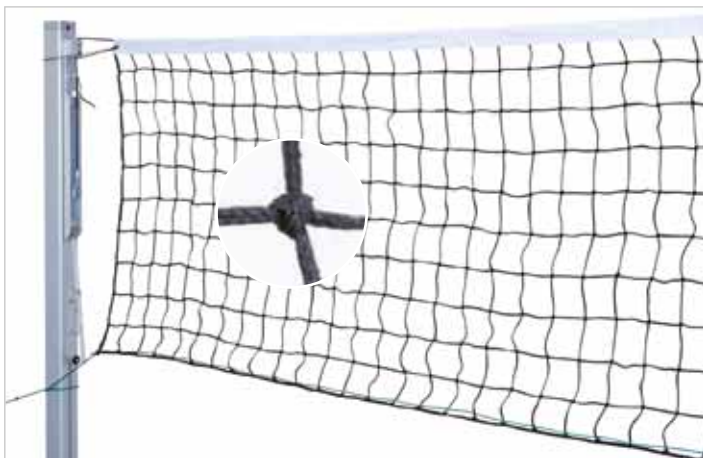

Volleyballnetz Court Royal Turnier 3 mm

Aus 3 mm BR Polyethylen Flechtleine schwarz braided, Maschenweite 100 mm, 9,5 x 1 m. Weiße PVC Einfassung 100 mm, mit 5 mm verzinktem, beschichtetem Stahlkabel 11,70 cm lang.

Nr. 30660

Stück € 89,00



Volleyball-Antenne einteilig

Mit DVV-Prüfzeichen, Länge 1,80 m, kompl. mit Haltetaste aus beschichtetem Polyestergewebe und Markierungsband.

Nr. 30675

Paar € 55,00



Fußballtennis-Anlage Bimbi 3 m

Die Netzanlage kann sehr schnell durch ein praktisches Verbindungssystem auf- und abgebaut werden. Das Netz wird einfach über die beiden Pfosten gestülpt. Netzspannung 5-fach verstellbar, kompl. mit Aufbewahrungstasche.
Größe: 3 x 0,85 m.

Nr. 40500

Stück € 75,00

Ersatznetz für Bimbi 3 m

Aus 1,2 mm Nylon. Größe 3 x 0,85 m mit beidseitigem Hohlraum zum Einschleiben der Netzhaltestangen.

Nr. 40501

Stück € 30,00



Fußballtennis-Anlage Bimbi 6,10 m

Die Netzanlage kann sehr schnell durch ein praktisches Verbindungssystem auf- und abgebaut werden. Das Netz wird einfach über die beiden Pfosten gestülpt. Netzspannung 5-fach verstellbar, kompl. mit Aufbewahrungstasche.
Größe: 6,10 x 0,85 m.

Nr. 40506

Stück € 105,00

Ersatznetz für Bimbi 6,10 m

Aus 1,2 mm Nylon. Größe 6,10 x 0,85 m mit beidseitigem Hohlraum zum Einschleiben der Netzhaltestangen.

Nr. 40509

Stück € 42,00

Alle Preise verstehen sich inkl. gesetzlicher MwSt. – Preisadjustierungen sind aufgrund der Rohstoffknappheit und der Lieferproblematik jederzeit möglich.



Jugendtor Court Royal 3 x 2 m, vollverschweißt in 4 Teilen

Die von uns entwickelten Jugendtore Court Royal werden in vier Teilen geliefert und entsprechen von Ihrer Stabilität den vollverschweißten Alu-Toren. Die zwei Seitenteile sind vollverschweißt und werden mit den 120 mm x 100 Ovalprofil-Latten mittels super stabilen Einlageprofilen verbunden. Torpfosten und Latte sind aus Aluminium natur. Das verwindungsfreie Spezialprofil ist mit einer besonders tiefen Nut ausgestattet, in der die mitgelieferten Kunststoff Netzhalter komplett eingelassen sind. Vorschriftsgemäß wird eine Anti-Kipp Bodenverankerung für Rasenplätze mitgeliefert. Wahlweise können auch Anti-Kipp Sicherungen für Hartplätze angebracht werden.

Die Tore entsprechen den FIFA-DFB Vorschriften und sind nach DIN EN 748 gefertigt. Maße: 3 x 2 m, Netztiefe 1,25 m.

Nr. 202022

Stück € 1.220,00



Jugendtor Court Royal 5 x 2 m, vollverschweißt in 4 Teilen

Die Jugendtore Court Royal werden in vier Teilen geliefert und entsprechen von Ihrer Stabilität den vollverschweißten Alu-Toren. Die zwei Seitenteile sind vollverschweißt und werden mit den 120 mm x 100 Ovalprofil-Latten mittels super stabilen Einlageprofilen verbunden. Torpfosten und Latte sind aus Aluminium natur. Das verwindungsfreie Spezialprofil ist mit einer besonders tiefen Nut ausgestattet, in der die mitgelieferten Kunststoff-Netzhalter komplett eingelassen sind. Vorschriftsgemäß wird eine Anti-Kipp Bodenverankerung für Rasenplätze mitgeliefert. Wahlweise können auch Anti-Kipp Sicherungen für Hartplätze angebracht werden.

Die Tore entsprechen den FIFA-DFB Vorschriften und sind nach DIN EN 748 gefertigt. Maße: 5 x 2 m Netztiefe 1,5 m.

Nr. 202021

Stück € 1.400,00



Jugendtornetz Borussia

Sehr robustes Netz aus Polypropylen, hochfest, 4 mm, Maschenweite 12 cm. Abmessung: 5,15 m breit, 2,05 m hoch, oben 80 cm, unten 150 cm tief.

Nr. 20240 grün Paar € 109,00

Nr. 20241 weiß Paar € 109,00

Alle Preise verstehen sich inkl. gesetzlicher MwSt. – Preisadjustierungen sind aufgrund der Rohstoffknappheit und der Lieferproblematik jederzeit möglich.



Handballtor Court Royal mit klappbaren Netzbügeln

Nach DIN-EN 749, GS-geprüft, Torrahmen 3 x 2 m verschweißst, Tortiefe Standard 1,25 m (wahlweise 1,45 m).

Aus besonders dickwandigem Alu-Profil 80 x 80 mm mit gerundeten Kanten, Bodenrohr einschraubbar, sehr robuster Hinterbau, Bodenrahmen aus 75 x 50 mm Alu-Rechteckprofil mit Führungsnut, Netzbügel aus Rundrohr 50 x 3 mm für freie Netzaufhängung (das Netz wird nicht über die Bügel geführt).

Nr. 20520 schwarze KU-Felder

Stück € 869,00

Kleinfeld- und Handballtornetz [siehe Abbildung]

Polypropylen hochfest, 4 mm stark.

Nr. 20610 weiß

Paar € 99,00

Nr. 20611 grün

Paar € 99,00



Trainings-Tor Alu MINI

120 x 80 cm, 80 cm tief mit Netzbügel und Bodenrohr. Komplett mit Netz aus 3 mm Polypropylen hochfest. 10 cm Maschenweite.

Nr. 202081 klappbar

Stück € 450,00

Nr. 2020811 vollverschweißst

Stück € 340,00



Trainings-Tor Alu MAXI

180 x 120 cm, 80 cm tief, mit Netzbügel und Bodenrohr. Komplett mit Netz aus 3 mm Polypropylen hochfest. 10 cm Maschenweite.

Nr. 202091 klappbar

Stück € 500,00

Nr. 2020911 vollverschweißst

Stück € 444,00

Ersatz-Tornetz

Nr. 202082

Stück € 19,90

Ersatz-Tornetz

Nr. 202092

Stück € 29,50

Alle Preise verstehen sich inkl. gesetzlicher MwSt. – Preisanpassungen sind aufgrund der Rohstoffknappheit und der Lieferproblematik jederzeit möglich.



Basketballanlage Court Royal mit Gitterbrett

Stabile Einmastkonstruktion aus 90 x 90 x 4 mm Stahlrohr feuerverzinkt, vollverschweißt mit direkter Anschraubplatte für den Korb. Bodenhülsen feuerverzinkt mit Aushebesicherung. GS-geprüft, hergestellt nach DIN EN 1270. Made in Germany. Feuerverzinktes Gitterbrett, eckige Form 120 x 90 cm mit Heavy Duty-Korb und 12-Punkt Kettennetz, inkl. Bodenhülse.

Nr. 300262 Ausladung 120 cm Stück € 1.265,00
Nr. 300222 Ausladung 165 cm Stück € 1.309,00



Basketballanlage Court Royal Heavy Duty mit Alubrett

Stabile Einmastanlage mit gebogenem Stahlrohr Ø 114 x 45 x 5 mm, feuerverzinkt mit direkter Anschraubplatte für den Korb. Zum Einbetonieren mit Hülse. GS-geprüft, hergestellt nach DIN EN 1270. Made in Germany. Massives 8 mm starkes Alu Brett, eckige Form 120 x 90 cm mit Heavy Duty-Korb und 12-Punkt Kettennetz, inkl. Bodenhülse.

Nr. 300232 Ausladung 120 cm Stück € 1.335,00



Basketballanlage Court Royal Heavy Duty mit Gitterbrett

Stabile Einmastanlage mit gebogenem Stahlrohr Ø 114 x 45 x 5 mm, feuerverzinkt mit direkter Anschraubplatte für den Korb. Zum Einbetonieren mit Hülse. GS-geprüft, hergestellt nach DIN EN 1270. Made in Germany. Feuerverzinktes Gitterbrett, eckige Form 120 x 90 cm mit Heavy Duty-Korb und Kettennetz, inkl. Bodenhülse.

Nr. 300230 Ausladung 120 cm Stück € 1.175,00



Basketballanlage Court Royal mit GFK Fächerbrett

Stabile Einmastkonstruktion aus 90 x 90 x 4 mm Stahlrohr feuerverzinkt, vollverschweißt mit direkter Anschraubplatte für den Korb. Bodenhülsen feuerverzinkt mit Aushebesicherung. GS-geprüft, hergestellt nach DIN EN 1270. Made in Germany. GFK-Brett abgerundete Form 120 x 90 cm mit orangefarbenen DIN-Korb und 6 mm Nylonnetz, inkl. Bodenhülse.

Nr. 30026 Ausladung 120 cm Stück € 1.090,00
Nr. 300220 Ausladung 165 cm Stück € 1.175,00



Basketballanlage Court Royal mit Alu Brett 120 x 90 cm

Stabile Einmastkonstruktion aus 90 x 90 x 4 mm Stahlrohr feuerverzinkt, vollverschweißt mit direkter Anschraubplatte für den Korb. Bodenhülsen feuerverzinkt mit Aushebesicherung. GS-geprüft, hergestellt nach DIN EN 1270. Made in Germany. Massives 8 mm starkes Alu Brett, eckige Form 120 x 90 cm mit Heavy Duty-Korb und 12-Punkt Kettennetz, inkl. Bodenhülse.

Nr. 30022 Ausladung 120 cm Stück € 1.465,00
Nr. 300264 Ausladung 165 cm Stück € 1.500,00

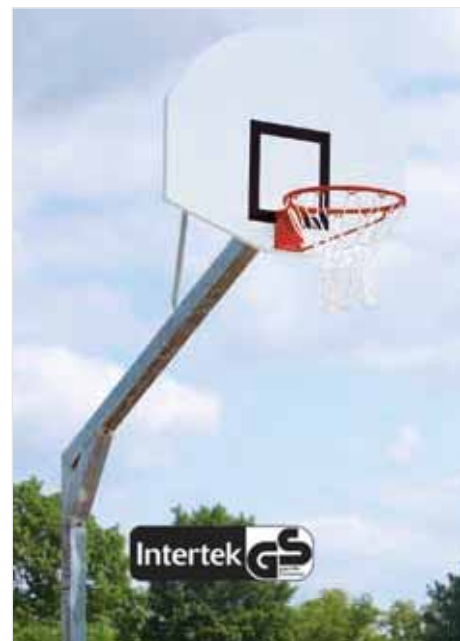

Basketballanlage Court Royal mit Alu Fächerbrett

Stabile Einmastkonstruktion aus 90 x 90 x 4 mm Stahlrohr feuerverzinkt, vollverschweißt mit direkter Anschraubplatte für den Korb. Bodenhülsen feuerverzinkt mit Aushebesicherung. GS-geprüft, hergestellt nach DIN EN 1270. Made in Germany. Massives 8 mm starkes Alu Brett abgerundete Form 120 x 90 cm mit orangefarbenen DIN-Korb und 6 mm Nylonnetz, inkl. Bodenhülse.

Nr. 300265 Ausladung 120 cm Stück € 1.319,00
Nr. 300221 Ausladung 165 cm Stück € 1.368,00

Alle Preise verstehen sich inkl. gesetzlicher MwSt. – Preis Anpassungen sind aufgrund der Rohstoffknappheit und der Lieferproblematik jederzeit möglich.



Basketball Anlage Court Royal Big Duty

Stahlrohr-Einmastgestell aus Quadratprofil 15 x 15 cm, feuerverzinkt, Ausladung 165 cm, vollverschweißt. Einschließlich Zielbrett aus 8 mm massivem Aluminium weiß lackiert. Mit superstabilem Basketballkorb mit 12 Punkt-Kettennetz, verzinkt. Der Korb ist direkt mit dem Gestell verschraubt und verhindert somit bei Überlastung eine Beschädigung des Zielbrettes. Die Anlage ist superstabil, wetterfest, wartungsfrei und sicher gegen Vandalismus, somit ideal für den Einsatz auf öffentlichen Spiel- und Sportplätzen. Ausladung 165 cm. Inkl. Bodenhülse.

Nr. 30027 mit Alu Rechteckbrett 120 x 90 cm

Stück € 1.719,00

Nr. 30038 mit Alu Fächerbrett 120 x 90 cm

Stück € 1.719,00



Basketball Korb DIN rot

Nach internationaler Vorschrift. Rot pulverbeschichtet, DIN-Bohrung 11 x 9 cm. Nach EN 1270. Ohne Netz.

Nr. 300229

Stück € 49,00

Basketball Korb Big Duty verzinkt

Super stabile Ausführung mit Flacheisenverstärkung an Korb und Halterung. Verzinkt mit DIN-Bohrung 11 x 9 cm. Ohne Netz.

Nr. 300219

Stück € 135,00

Basketballnetz Ultra

Nylonkordel 6mm, weiß.

Nr. 30230

Stück € 7,70

Kettennetz 12 Punkt

Stahl verzinkt.

Nr. 30233

Stück € 33,00

Alle Preise verstehen sich inkl. gesetzlicher MwSt. – Preisadjustierungen sind aufgrund der Rohstoffknappheit und der Lieferproblematik jederzeit möglich.

Ballsport + Zubehör



Streetball Set Street

Wetterfestes Kunststoffbrett 112 x 73 cm mit Korb und Netz. Bohrung 7,6 x 6,5 mm

Nr. 310208

Set € 99,00

Streetball Set Bronx

Wetterfestes, recycelbares Kunststoff-Spielbrett 112 x 73, Korb und Netz sowie rückseitiger Wandbefestigung mit Ausladung 30 cm.

Nr. 31010

Set € 199,00

Streetball Set Harlem

Wetterfestes, recycelbares Kunststoff-Spielbrett 120 x 90, Mit Korb und Netz sowie rückseitiger Wandbefestigung mit Ausladung 30 cm. (ohne Abbildung)

Nr. 310103

Set € 222,00



Wandhalterung

Wandbefestigung mit Ausladung ca. 30 cm. Bohrung 7,5 x 6,5 mm

Nr. 300682

Stück € 75,00

Bohrung 11 x 9 mm

Nr. 300683

Stück € 120,00



Streetball Anlage New York

Pulverbeschichteter Stahlrohrpfosten Ø ca. 95 mm, zum Einbetonieren oder Eingraben in den Erdboden. Mit Spielbrett 112 x 73 cm, Korb 45 cm Ø und Netz. Höhenverstellbar von ca. 2 bis 3,05 Meter. Ausladung 60 cm.

Nr. 31020

Stück € 369,00



Streetball Anlage Atlanta

Freistehende, rollbare, robuste Spitzenanlage aus pulverbeschichtetem Stahlrohr Ø ca. 95 mm. Die Basiskonstruktion kann mit Sand (ca. 190 kg) gefüllt werden. Wetterfestes, recycelbares Kunststoff Spielbrett, 112 x 73, cm komplett mit massivem Stahlkorb 45 cm Ø und Nylonnetz. Korbhöhe 3,05 m.

Nr. 310201

Stück € 299,00



Streetball Anlage Los Angeles

Freistehende, rollbare, robuste Spitzenanlage aus pulverbeschichtetem Stahlrohr. Die Basiskonstruktion kann mit Sand (ca. 190 kg) gefüllt werden. Der Korb ist von 3,05 m (Wettspiel) bis auf 2,10 m (Kids) automatisch über einen Hebel höhenverstellbar. Wetterfestes, recycelbares Kunststoff-Spielbrett 112 x 73 cm komplett mit massivem Stahlkorb 45 cm Ø, Nylonnetz und Ausleger.

Nr. 310203

Stück € 399,00

Alle Preise verstehen sich inkl. gesetzlicher MwSt. – Preisadjustierungen sind aufgrund der Rohstoffknappheit und der Lieferproblematik jederzeit möglich.



Padel Tennis Netzpfeiler PP 73 BH

Ausführung rund \varnothing 73 mm aus grün kunststoffbeschichtetem Aluminium drei Kammern Spezialprofil, sehr stabil mit anschraubbarer Alu-Zahnradmechanik. Netzhaltestangen, sowie sämtliche Schrauben und Haken aus VA Stahl. Zum Einbau in den Boden, Lieferung ohne Bodenhülsen. Gesamtlänge: 125 cm, über Boden: 92 cm
Nr. 40635 Paar € 379,00



Padel Tennis Netzpfeiler PP 73 mit Platte

Ausführung rund \varnothing 73 mm aus grün kunststoffbeschichtetem Aluminium drei Kammern Spezialprofil, sehr stabil mit anschraubbarer Alu-Zahnradmechanik. Netzhaltestangen, sowie sämtliche Schrauben und Haken aus VA Stahl. Mit Bodenplatte zur Befestigung auf der Betonplatte mit Dübeln. Länge über Boden: 92 cm
Nr. 40636 Paar € 550,00



Padel Tennisnetz PN 8

Aus ca. 3 mm Polypropylen hochfest, schwarz, PES Netzeinfassband. Komplett mit kunststoffummanteltem Stahlseil.
Maße: 1000 x 92 cm, Maschenweite 4,5 cm
Nr. 40630 Stück € 169,00



Padel Tennisnetz PN 9

Sehr stabile Kunststoff Doppel-Netzeinfassung, komplett mit kunststoffummanteltem Stahlseil. Seiten und Unterkanten mit schwerer, schwarzer Kunststoff-Einfassung, sowie zwei 10 mm starken Glasfaserstäben zur seitlichen Fixierung. Lange Lebensdauer und beste Haltbarkeit. 3 Jahre Werksgarantie auf das Netzwerk.
Maße: 1000 x 92 cm, Maschenweite 4,5 cm
Nr. 40631 Stück € 199,00



Gurtband III

Mit Kunststoffsteckschnalle, Klettverschluss und Karabinerhaken.
Nr. 40720 Stück € 17,00

Bodenhülsen 73

Bodenhülsen für 73 mm \varnothing Padelpfeiler.
Nr. 404281 Paar € 39,00

Alle Preise verstehen sich inkl. gesetzlicher MwSt. – Preisänderungen sind aufgrund der Rohstoffknappheit und der Lieferproblematik jederzeit möglich.



Pickleball Netz PN 5

Aus ca. 3 mm Polyethylen-Flechtleine, handgeknüpft, schwarz, in sich verknötet, sehr stabile Kunststoff Doppel-Netzeinfassung, komplett mit kunststoffummanteltem Stahlseil. Seiten und Unterkanten mit schwerer, schwarzer Kunststoff-Einfassung, sowie zwei 10 mm starken Glasfaserstäben zur seitlichen Fixierung. Lange Lebensdauer und beste Haltbarkeit. 3 Jahre Werksgarantie auf das Netzwerk.

Maße: 660 x 80 cm Maschenweite 4,5 cm
Nr. 404230

Stück € 129,00

Pickleball Pfosten Alu PP 73

Ausführung rund \varnothing 73 mm aus grünem kunststoffbeschichtetem Aluminium drei Kammern Spezialprofil, sehr stabil mit anschaubarer Alu-Zahnradmechanik. Netzhaltestangen, sämtliche Schrauben und Haken aus VA Stahl. Der Klassiker aus Nordamerika. Zum Einbau in den Boden, Lieferung ohne Bodenröhren. Gesamtlänge: 125 cm, über Boden: 90 cm

Nr. 404222

Paar € 345,00

Bodenröhren 73

Bodenröhren für 73 mm \varnothing Pickleballpfosten.

Nr. 404281

Paar € 39,00

Gurtband III

Mit Kunststoffsteckschnalle, Klettverschluss und Karabinerhaken.

Nr. 40720

Stück € 17,00



Pickleball Netzanlage Court Royal

Diese bewegliche Netzanlage wurde speziell für Pickleball entwickelt. Schneller einfacher Aufbau, Standsicherheit durch breite Stehfüße. Optimale Netzspannung durch Selbstspannsystem. Komplett mit Netz. Maße 670 cm x 86,5 cm, Gewicht 6,8 kg.

Nr. 404231

Stück € 343,00

Pickleball Netzanlage mit Rädern

Nr. 40426

Stück € 530,00

Pickleball Netzanlage Ersatznetz

Mit seitlichen Einschublaschen, 670 x 80 cm

Nr. 404238

Stück € 39,00

Padel Court Besen Kunststoff gelb

150 cm breit, mit 3 austauschbaren Besenteilen an einem Aluminium-Basisgestänge. Komplett mit dreiteiligem, sehr stabilem Alu-Zugbügel und montierbaren Netzabweisern. Der optimale Pflegebesen für mit Quarzsand verfüllte Kunststoffrasenbeläge. Borsten Kunststoff, gelb, schräggestellt.

Nr. 408811

Stück € 179,00

Ersatzbesen Kunststoff gelb

Nr. 40883 50 cm

Stück € 19,00

Alle Preise verstehen sich inkl. gesetzlicher MwSt. – Preisadjustierungen sind aufgrund der Rohstoffknappheit und der Lieferproblematik jederzeit möglich.

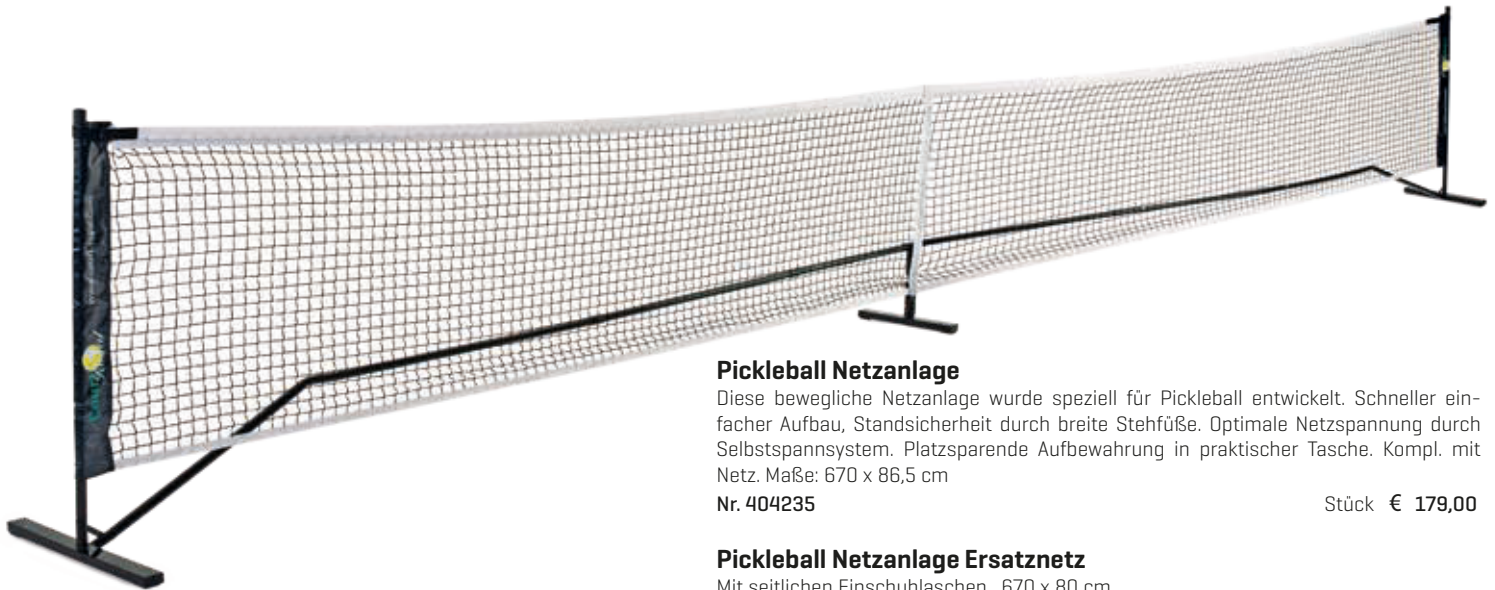

Pickleball Netzanlage

Diese bewegliche Netzanlage wurde speziell für Pickleball entwickelt. Schneller einfacher Aufbau, Standsicherheit durch breite StehfüÙe. Optimale Netzspannung durch Selbstspannsystem. Platzsparende Aufbewahrung in praktischer Tasche. Kompl. mit Netz. Maße: 670 x 86,5 cm

Nr. 404235

Stück € 179,00

Pickleball Netzanlage Ersatznetz

Mit seitlichen Einschublaschen, 670 x 80 cm

Nr. 404238

Stück € 39,00

Yoorna Tinia 2.0

Der Tinia 2.0 ist das ideale Einsteigermodell im Pickleball Sport. Er besitzt eine abgerundete Form und besteht aus Holz mit einem Gewicht von ca. 300 Gramm +/- 15 Gramm. Der hochwertige Griff sitzt optimal in der Hand. Der Griff hat einen Umfang von ca. 10 cm und eine Länge von 13 cm. Der angebrachte Kantenschutz schont den Schläger vor Abnutzung. Durch das Gewicht gibt er vor allem Anfängern mit wenig Krafteinsatz genügend Power. Der Schläger entspricht den Vorgaben der USAPA und ist für alle Turniere des DPB geeignet.

Nr. 404240

Stück € 15,00

Yoorna Inceptor 3.0

Der Inceptor 3.0 besitzt die ideale Kombination aus Qualität und Leistung. Der Schläger verfügt über einen Polymer-Wabenkern gepaart mit einer beständig gewebten Graphitoberfläche. Durch die große Schlagfläche bietet er einen größeren Sweet Spot der sich sowohl für Anfänger als auch fortgeschrittene Spieler anbietet. Durch ein Gewicht von nur ca. 220 Gramm +/- 5 Gramm hat der Schläger eine großartige Handhabe mit hervorragender Kontrolle. Der Griffumfang beträgt etwa 10 cm und die Grifflänge 12 cm. Der Inceptor 3.0 entspricht den Vorgaben der USAPA und ist für alle Turniere des DPB geeignet.

Nr. 404245

Stück € 50,00



Pickleball Bälle 3er Set indoor

Nr. 404250

Stück € 7,90



Pickleball Bälle 3er Set outdoor

Nr. 404251

Stück € 7,90

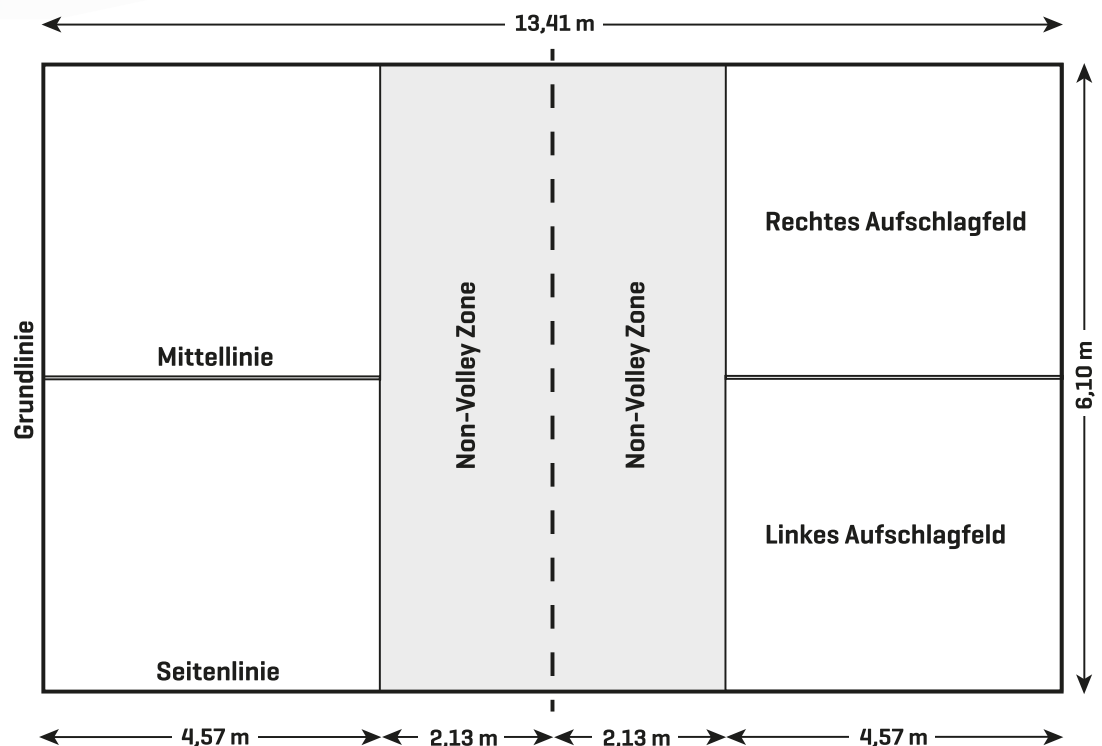

Alle Preise verstehen sich inkl. gesetzlicher MwSt. - Preisadjustungen sind aufgrund der Rohstoffknappheit und der Lieferproblematik jederzeit möglich.



SCORLI LED-Anzeigentafel TENNIS



SCORLI Transporttasche

Zum Aufbewahren und Transportieren des Scorli Anzeigeräts. Mit Schultergurt und zwei Tragegriffen aus strapazierfähigem Material.

Nr. 40895

Stück € 99,00







Das SCORLI Anwendungsvideo zum Downloaden

Alle Preise verstehen sich inkl. gesetzlicher MwSt.
Preisänderungen sind aufgrund der Rohstoffknappheit und der Lieferproblematik jederzeit möglich.

Alle Preise verstehen sich inkl. gesetzlicher MwSt. – Preisänderungen sind aufgrund der Rohstoffknappheit und der Lieferproblematik jederzeit möglich.

Scorli LED-Anzeigentafel für 7 Sportarten

-  Tennis Tischtennis Squash Badminton Padel Volleyball Beach Volleyball
-  Eine spezielle Anwendung ermöglicht mit Tablets und Smartphones die Übertragung des aktuellen Spielstands auf die Scorli Anzeigentafel in Echtzeit. Android + IOS
-  Spielanalyse
-  Versand von Marketingbotschaften
-  Automatisches Turniermanagement (in Vorbereitung)



SCORLI LED-Anzeigentafel für viele Ballsportarten

Elektronische Spielstandsanzeige für den Innen- und Außeneinsatz in Echtzeit. Spielstände und Ergebnisse werden direkt über Bluetooth vom Tablet oder Smartphone übertragen (Android+IOS).

Das eigene Betriebssystem der elektronischen Anzeigentafel mit SCOLI Software und App erlaubt eine störungsfreie Datenübertragung mit einer Reichweite bis zu 80 Metern.

Werbung und Informationen können zusätzlich über eine Wi-Fi PC Schnittstelle mit optionaler Wi-Fi Card und vorinstallierter App vom Smartphone, Tablet oder Laptop dargestellt werden.

Technische Daten:

Auflösung:	128 x 96 pixel
Displaygröße:	640 mm x 480 mm (B x H)
Gewicht:	13 kg
Wi-Fi card:	(optional) TF-E6UW+hub75E005
Display:	Text und Grafik
Lesbarkeit:	Bei Tag 70 m bis 80 m
Bluetooth:	Bluetooth 4.0 Reichweite bis 70 Meter

Nr. 40896

inkl. Stativ

Stück € 2.270,00

Wi-Fi PC Card

Die Wi-Fi PC-Karte wird direkt in die Scorli Anzeigentafel gesteckt und ermöglicht, zusammen mit einer speziellen Anwendung, den Versand von Werbe- und Marketingmaterial über Laptop / Smartphone / Tablet (Android + IOS).

Wi-Fi Card Werbung

Nr. 40897

Stück € 490,00



PFOSTEN- UND NETZABMESSUNG

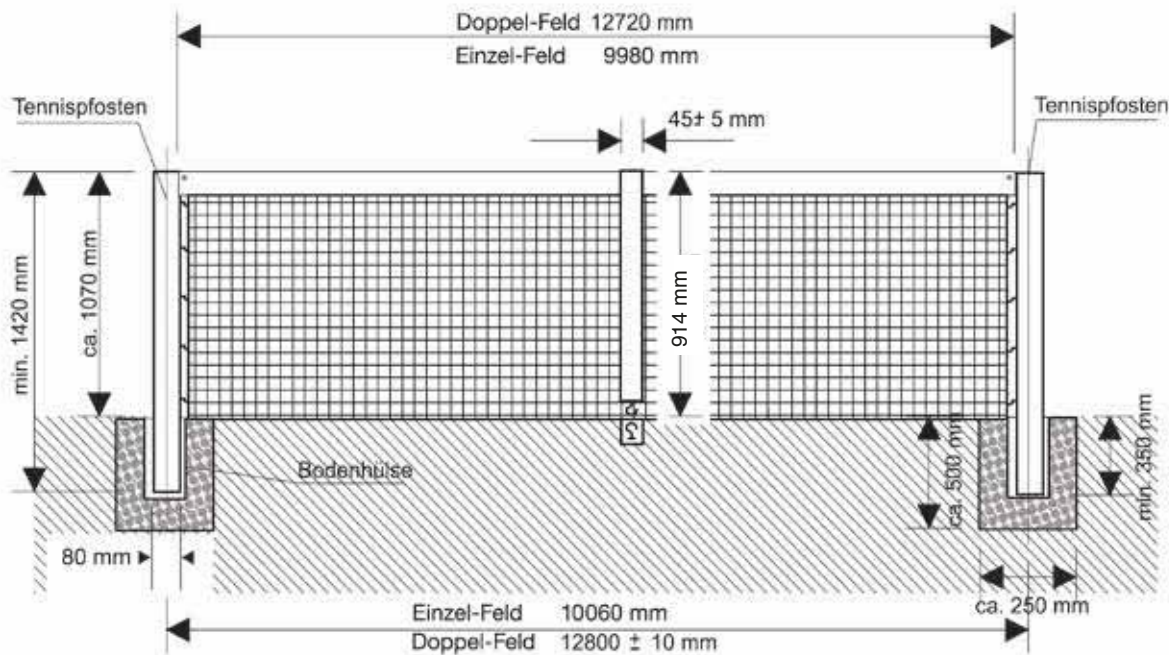

PLATZABMESSUNG

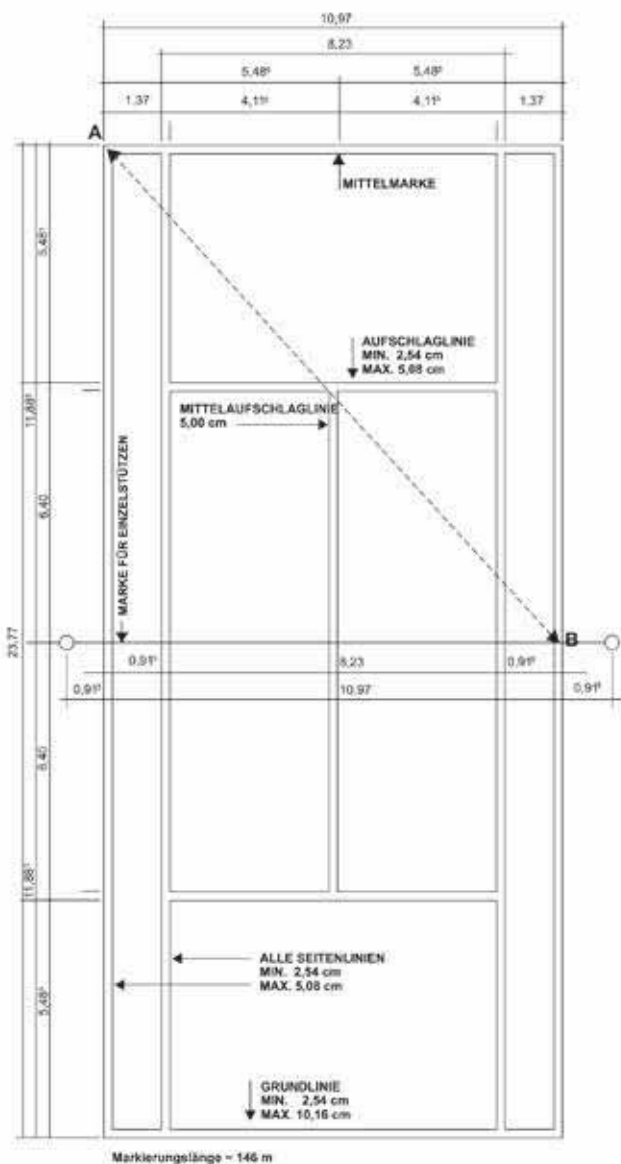

TURNIERPLÄTZE

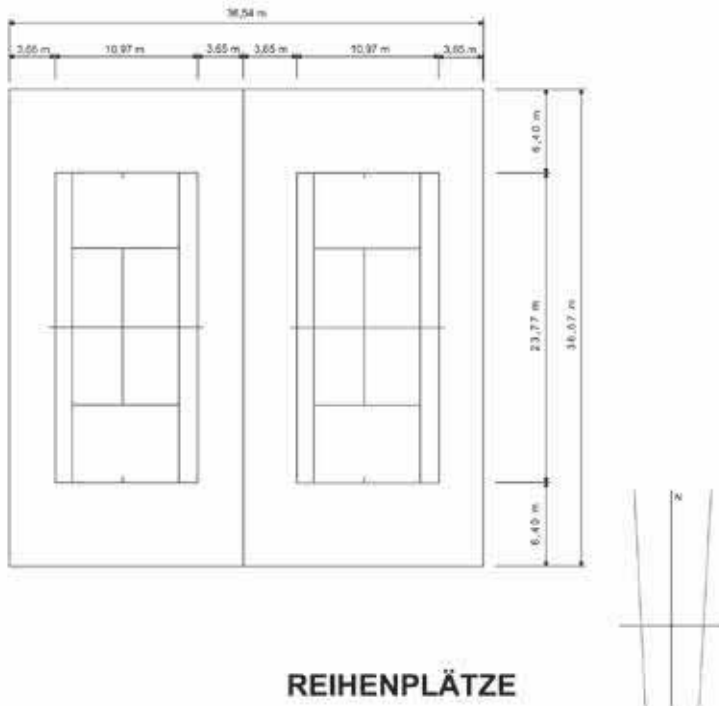

REIHENPLÄTZE

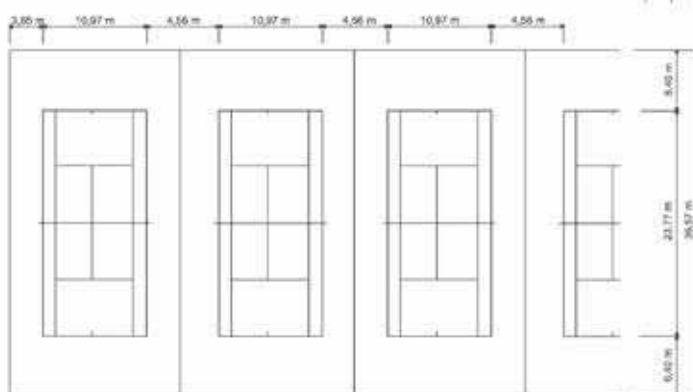

Stichwortverzeichnis

Artikel	Seite	Artikel	Seite	Artikel	Seite
Abfallbehälter	53	Kleinfeldtennis	83, 84, 85, 86	Scorli	102
Abziehbesen	12,13	Kokos-Abzieht Teppich	9	Sichtblenden	56, 57
Abziehnetze	8, 9, 10, 11	Kombi-Besen	9	Single-Netzstützen	35, 37
Abzieht Teppich	9	Kombiplaner	8	Sitzschalen Schiedsrichterstuhl	47
Air-Tennis	65	Konditionspaket	78, 79	Sitzschalen Tribünen	60, 61
Alu-Allzweckschaufel	5	Koordinationsleiter	78	Softbälle	82
Alu-Aufrauhschiene	7	Kreidespray	42	Sonnenschirm	48
Alu-Deckenprofilblatt	7			Spanngarnitur	41
Alu-Ziegelmehlchieber	6	Line Master	15	Spannmechanik	32
Anzeigegeräte	44, 45, 102	Linienband	40, 41	Spannschraube	35
		Linienbesen	14	Sportradar	74
Badminton	90, 91	Linienblitz	15	Speziala	41
Ball Caddy	69, 76	Linienkehrmaschine	15	Spiel- und Satzanzeigergerät	44, 45
Bälle	77, 80, 82	Linienstampfer	42	Spielerbank Grand Slam	48
Ballfang	58, 59	Linienwalze	42	Spielpläne	54
Ballkörbe	75, 76			Sportbänke	48, 49, 50, 51
Ballröhre	75	Magnetschilder	54	Springseile	80
Ballwagen	75, 76	Markierungsbänder	40, 41	Stage Bälle	82
Ballwand	65, 66, 72	Markierungskegel	79	Stage Kindertennisschläger	82
Ballwurfmaschinen	67, 68, 69, 70, 71	Markierungslinien für Kindertennis	86	Stage Linien	86
Bänke	48, 49, 50, 51	Markierungsstreifen Universal	40	Stahldrahtbesen	12
Basketball	96, 97, 98	Markierungswagen	42, 84	Standard-Trennnetz	58, 59
Beachtennis	90	Match Liner	15	Streetball Anlagen	98
Beachvolleyball	89	Match Pointer	44, 45	Stützstange	58
Befestigungsstifte	40	Match Timer	43		
Belegungssystem	54	Medizinbälle	80	Tagesbelegungsplan	54
Beregnungsanlagen	18, 19	Mehrzweckstrahlrohr	19	Teil- und Vollkreisregner	
Besen	12, 13, 14	Methodikbälle	80	Tennisbälle	77, 82
Besenstiele	4	Minitore	95	Tennisball-Sammler	74, 75, 76
Bimbi Kleinfeldanlagen	83, 84, 85	Mittelungskästen	55	Tennislinien	40, 41
Blenden	56, 57	Mittelband	34	Tennisnetzanlagen	83, 84, 85, 86
Bodendübel	41	Motorwalzen	20, 21	Tennisnetze	24, 25, 26, 27, 28, 29
Bodenhülsen	31, 32, 33	Multisport Radar	74	Tennisnetzpfosten	30, 31, 32, 33
Bodenmarkierungen	83, 84			Tennisplatz Saugset	17
Bürstenmatte Platzfit	9	Nass-Schuhreinigungswanne	52	Tennisplatzabmessung	103
		Netze	26, 27, 28, 29, 58, 59	Tennisplatzbank	48, 49, 50, 51
clax® Ballwagen	75	Netzgewicht	35	Tennisplatzbelegung	54
Combiplaner	8	Netzmittelband	34	Tennisplatz-Belegungsuhr	43
Court Royal Power Play	70, 71	Netzpfosten	30, 31, 32, 33	Tennisplatzbesen	12, 13, 14
Court Royal Tennisnetze	26, 27, 28, 29	Netzstützen	35, 37	Tennisplatz-Fräse USP 10	22
		Netzwände	72	Tennisplatz-Nummern	43
Deckenprofilblatt	7	Nummern	43	Tennisplatz-Schwämme	17
Doppelkralle	41			Tennis schläger	82
Dreibein-Klappstativ	18	Optiplan	10	Trainingshilfen	78, 79, 80
		Padel Tennis	99	Trainingswände	65, 66, 70
Einschlageisen	41	Papierkörbe	53	Transportable Netzanlage	36, 37
Erdanker	35	Perrot Versenkreger	18	Trenn- und Stoppnetze	58, 59
Ergebnistafeln	44, 45	Pfosten	30, 31, 32, 33	Tribünen	62, 63
Ersatzteile für Tennisnetzpfosten	32	Pickle Ball	100, 101	Tribünensitze	60, 61
		Platz- und Spielfeldabmessungen	103	Turbobesen	23
Fächerdüse	19	Platzfit	9	Turnier Tennisbälle	77
Frankfurter Schaufel	5	Platznummern	43	Turniernetze	28, 29
Führungsstange Alu/Holz	11	Platzwalzen	20, 21, 22	Tutor Ballwurfmaschine	67
Fußabstreifer	52	Playmate Ballwurfmaschinen	68, 69		
Fußballtore + Tornetze	94	Pyramiden Ranglisten	54	Übungshilfen	78, 79, 80
		Quarzsandbesen	13	Übungswände	65, 66, 72
Geka-Gegenstücke	19	Ranglisten	54	Universal Spielfpfosten	91
Gerätehalter	16	Ratschenspanngerät	41	USP Motorwalzen	21
Geschwindigkeitsmesser	74	Regner	18, 19		
Granulat-Abziehbesen	12	Regnerstativ	18	Verankerungsrohr	41
Granutop	12	Rinnenreiniger	6	Verbotsschilder	43
Gummigranulat	59	Rohranker	41	Volleyball	88, 89
Gummiharken	6	Rolldry	17		
Gurtband	34	Rundregner	18, 19	Walzen	20, 21, 22
		Sammelkörbe	69, 74, 75, 76	Wasserabroller	17
Hallentrennnetze	58, 59	Sandy - Besandungsggerät	22	Wasserschieber Spezial	17
Handballtore	95	Satzanzeiger	44, 45	Wasserschlauch	19
Handbesen	14, 15	Saugset	17	Werbepbank	48
Handbesenhalter	16	Saugwalze Spezial	17	Werbeblenden	56, 57
Handhobel	6	Scharrierer	7	Werbeschiedsrichterstuhl	47
Handtuchhalter	100	Scharrierholz	7	Wochenbelegungsplan	54
Handwalzen	22	Schaukel	5		
Hinweisschilder	43	Schaukasten	55	Ziegelmehlboxen	4
Holzklötzchen	40	Scherensauger	17	Ziegelmehlchieber	6
Holzstiele	4	Schwamm	17	Ziegelmehlverteiler	7
		Schiedsrichterstuhl	46, 47	Zugbügel	11
Infokästen	55	Schlauch	19	Zugseil	11
Iso-line Linienabdeckband	40	Schleppmatten	8, 9, 10, 11	Zagro Motorwalzen	20
Jowo Tennis Caddy	76	Schleppnetze	10, 11		
		Schleppnetzmaterial	10		
Karabinerhaken	56	Schlüssel für Tennisnetzpfosten	32		
Kindermarkierungslinien	85	Schubkarre	5		
Kindernetzanlage	83, 84, 85, 86	Schuhreiniger	52		
Kindertennisschläger	82	Schultennis	82, 83, 84, 85, 86		
Klappbarer Tennisnetzpfosten	32				
Klappstativ	74				

Allgemeine Geschäftsbedingungen

I. Geltungsbereich

- Die nachstehenden allgemeinen Geschäftsbedingungen gelten für alle zwischen dem Besteller und Tennismehl24.com (nachfolgend „uns“) geschlossenen Verträge über die Lieferung von Waren. Maßgeblich ist die im Zeitpunkt der Abgabe der Bestellung jeweils aktuelle Fassung unserer Allgemeinen Liefer- und Zahlungsbedingungen. Abweichende Bedingungen des Bestellers, die wir nicht ausdrücklich anerkennen, sind für uns unverbindlich, auch wenn wir ihnen nicht ausdrücklich widersprechen. Die nachstehenden allgemeinen Geschäftsbedingungen gelten auch dann, wenn wir in Kenntnis entgegenstehender oder abweichender Bedingungen des Bestellers dessen Bestellung vorbehaltlos ausführen.
- In den Verträgen sind alle Vereinbarungen, die zwischen dem Besteller und uns zur Ausführung der Verträge getroffen wurden, schriftlich niedergelegt.

II. Angebot und Vertragschluss

- Unsere Angebote sind freibleibend und unverbindlich. Die Bestellung, etwa durch Klicken auf den „Bestellen“-Button, ist als Angebot zum Abschluss eines Vertrags zu qualifizieren. Der Vertrag kommt erst durch unsere schriftliche Auftragsbestätigung oder Lieferung der Waren zustande. Der Umfang des Vertragsinhalts wird durch unsere schriftliche Auftragsbestätigung nebst ihren Anlagen abschließend bestimmt. Der Besteller hat den Inhalt der Auftragsbestätigung zu überprüfen und etwaige Abweichungen zu seiner Bestellung unverzüglich anzuzeigen. Weitere Bestimmungen, Ergänzungen und Nebenabreden bedürfen der Schriftform.
- An allen Abbildungen, Kalkulationen, Zeichnungen sowie anderen Unterlagen behalten wir uns unsere Eigentums-, Urheber- sowie sonstige Schutzrechte vor. Der Besteller darf diese nur mit unserer schriftlichen Einwilligung selbst verwenden oder an Dritte weitergeben, unabhängig davon, ob wir diese als vertraulich gekennzeichnet haben. Unterlagen, die als vertraulich bezeichnet worden sind, sind auf Verlangen unverzüglich an uns herauszugeben.

III. Zahlungsbedingungen und Zahlungsarten

- Unsere Preise gelten ab Werk ohne Verpackung, wenn in der Auftragsbestätigung nichts anderes festgelegt wurde. In unseren Preisen ist die jeweils gültige gesetzliche Mehrwertsteuer eingeschlossen. Diese werden wir in der gesetzlichen Höhe am Tage der Rechnungsstellung in der Rechnung gesondert ausweisen.
- Montagen und sonstige Dienstleistungen werden zu den nachfolgend abgedruckten Sätzen abgerechnet. Reise- und Wartezeiten gelten als Arbeitszeit. Bitte hier Preise für Montageleistungen einfügen.
- Ein Skontoabzug ist nur bei einer besonderen schriftlichen Vereinbarung zwischen uns und dem Besteller zulässig. Der Kaufpreis ist 10 Tage nach Eingang der Rechnung bei dem Besteller zur Zahlung fällig, soweit sich aus Rechnung oder Auftragsbestätigung kein anderes Zahlungsziel ergibt. Dies gilt auch für Entgeltforderungen für Montageleistungen unseres Unternehmens. Im Falle von Teillieferungen behalten wir uns eine anteilige Fakturierung vor. Eine Zahlung gilt erst dann als erfolgt, wenn wir über den Betrag verfügen können. Im Falle von Scheckzahlungen gilt die Zahlung erst als erfolgt, wenn der Scheck eingelöst wird.
- Gerät der Besteller mit einer Zahlung in Verzug, gelten die gesetzlichen Regelungen. Ist der Besteller Unternehmer, hat er die Geldschuld während des Verzugs in Höhe von 8 Prozentpunkten über dem jeweiligen Basiszinssatz zu verzinsen. Ist der Besteller Verbraucher, gilt ein Zinssatz von 5 Prozent über dem jeweiligen Basiszinssatz. Wir behalten uns vor, einen höheren Verzugschaden nachzuweisen und geltend zu machen.
- Der Besteller ist zur Aufrechnung, auch wenn Mängelrügen oder Gegenansprüche geltend gemacht werden, nur berechtigt, wenn die Gegenansprüche rechtskräftig festgestellt, von uns anerkannt wurden oder unstreitig sind. Zur Ausübung eines Zurückbehaltungsrechts ist der Besteller nur befugt, wenn sein Gegenanspruch auf dem gleichen Vertragsverhältnis beruht.
- Wenn nach Vertragsschluss erkennbar wird, dass unser Zahlungsanspruch durch mangelnde Leistungsfähigkeit des Bestellers gefährdet wird, so können wir die Leistung verweigern und dem Besteller eine angemessene Frist setzen, in welcher er Zug um Zug gegen Lieferung zu zahlen oder Sicherheit zu leisten hat. Bei Verweigerung des Bestellers oder erfolglosem Ablauf der Frist können wir vom Vertrag zurücktreten und Schadensersatz wegen Nichtleistung verlangen.
- Im Fall verzögerter Zahlung können wir nach schriftlicher Mitteilung an den Besteller die Erfüllung unserer Verpflichtungen bis zum Erhalt der Zahlung zurückstellen.
- Sie können wahlweise per Rechnung, Vorauskasse, Bankeinzug/Lastschrift oder Nachname.

IV. Liefer- und Leistungszeit

- Handelt es sich bei dem zugrunde liegenden Vertrag um ein Fixgeschäft im Sinne von § 286 Abs. 2 Nr. 4 BGB oder von § 376 HGB, haften wir nach den gesetzlichen Bestimmungen. Gleiches gilt, wenn der Besteller infolge eines von uns zu vertretenden Lieferverzugs berechtigt ist, den Fortfall seines Interesses an der weiteren Vertragserfüllung geltend zu machen. In diesem Fall ist unsere Haftung auf den vorhersehbaren, typischerweise eintretenden Schaden begrenzt, wenn der Lieferverzug nicht auf einer von uns vertretenden vorsätzlichen Verletzung des Vertrages beruht, wobei uns ein Verschulden unserer Vertreter oder Erfüllungsgehilfen zuzurechnen ist. Ebenso haften wir dem Besteller bei Lieferverzug nach den gesetzlichen Bestimmungen, wenn dieser auf einer von uns zu vertretenden vorsätzlichen oder grob fahrlässigen Verletzung des Vertrages beruht, wobei uns ein Verschulden unserer Vertreter oder Erfüllungsgehilfen zuzurechnen ist. Unsere Haftung ist auf den vorhersehbaren, typischerweise eintretenden Schaden begrenzt, wenn der Lieferverzug nicht auf einer von uns zu vertretenden vorsätzlichen Verletzung des Vertrages beruht.
- Für den Fall, dass ein von uns zu vertretender Lieferverzug auf der schuldhaften Verletzung einer wesentlichen Vertragspflicht beruht, wobei uns ein Verschulden unserer Vertreter oder Erfüllungsgehilfen zuzurechnen ist, haften wir nach den gesetzlichen Bestimmungen mit der Maßgabe, dass in diesem Fall die Schadensersatzhaftung auf den vorhersehbaren, typischerweise eintretenden Schaden begrenzt ist.
- Eine weitergehende Haftung für einen von uns zu vertretenden Lieferverzug ist ausgeschlossen. Die weiteren gesetzlichen Ansprüche und Rechte des Bestellers, die ihm neben dem Schadensersatzanspruch wegen eines von uns zu vertretenden Lieferverzugs zustehen, bleiben unberührt.
- Wir sind zu Teillieferungen und Teilleistungen jederzeit berechtigt, soweit dies für den Kunden zumutbar ist.
- Kommt der Besteller in Annahmeverzug, so sind wir berechtigt, Ersatz des entstehenden Schadens und etwaiger Mehraufwendungen zu verlangen. Gleiches gilt, wenn der Besteller Mitwirkungspflichten schuldhaft verletzt. Mit Eintritt des Annahme- bzw. Schuldnerverzugs geht die Gefahr der zufälligen Verschlechterung und des zufälligen Untergangs auf den Besteller über.

V. Gefährübergang - Versand/Verpackung

- Ist der Besteller Unternehmer geht die Gefahr des zufälligen Untergangs und der zufälligen Verschlechterung der Ware mit der Auslieferung der Sache an den Spediteur, den Frachtführer oder sonst zur Ausführung der Versendung bestimmten Person oder Anstalt auf den Unternehmer über. Verzögert sich oder unterbleibt der Versand infolge von Umständen, die uns nicht zuzurechnen sind, geht die Gefahr vom Tage der Meldung der Versandbereitschaft auf den Unternehmer über. Wir verpflichten uns, vom Unternehmer verlangte Versicherungen auf dessen Kosten abzuschließen.
- Verpackung, Verladung und Versand erfolgen unversichert auf Kosten des Bestellers. Die Kosten für Versand und Verpackung bestimmen sich wie folgt:
 - Unsere Versandkosten setzen sich aus der Versandkostenpauschale und den jeweiligen Versandkostenzuschlägen zusammen. Diese sind beim jeweiligen Artikel spätestens jedoch im Warenkorb hinterlegt.
 - Artikel, die im Katalog mit dem Vermerk „ab Werk“ gekennzeichnet wurden sind besonders sperrige und schwere Geräte. Für diese Waren berechnen wir die tatsächlich anfallenden Versandkosten. Diese Kosten teilen wir Ihnen selbstverständlich vorab mit.

Wird Ihre Bestellung in mehreren Teillieferungen ausgeführt, berechnen wir Ihnen die Fracht- bzw. Paketversandpauschale nur einmal.

Wir werden uns bemühen, hinsichtlich Versandart und Versandweg Wünsche und Interessen des Bestellers zu berücksichtigen; dadurch bedingte Mehrkosten - auch bei vereinbarter Frachtfreilieferung - gehen zu Lasten des Bestellers.

- Wird der Versand auf Wunsch oder aus Verschulden des Bestellers verzögert, so lagern wir die Waren auf Kosten und Gefahr des Bestellers. In diesem Fall steht die Anzeige der Versandbereitschaft dem Versand gleich.

VI. Gewährleistung/Haftung

- Ist der Besteller Unternehmer, bestehen Mängelansprüche nur, wenn der Besteller seinen nach § 377 HGB geschuldeten Untersuchungs- und Rügepflichten ordnungsgemäß nachgekommen ist.
- Bei Montageleistungen sind die Mängelansprüche wegen offensichtlicher Mängel ausgeschlossen, wenn sich der Besteller die Geltendmachung seiner Rechte nicht ausdrücklich bei der Abnahme vorbehalten hat.
- Soweit ein von uns zu vertretender Mangel der Ware vorliegt, sind wir unter Ausschluss der Rechte des Bestellers, vom Vertrag zurückzutreten oder den Preis herabzusetzen (Minderung), zur Nacherfüllung verpflichtet, es sei denn, dass wir aufgrund der gesetzlichen Regelungen zur Verweigerung der Nacherfüllung berechtigt sind. Der Besteller hat uns eine angemessene Frist zur Nacherfüllung zu gewähren. Die Nacherfüllung kann nach Wahl des Bestellers durch Beseitigung des Mangels (Nachbesserung) oder Lieferung einer neuen Ware erfolgen. Ist der Besteller Unternehmer, tragen wir im Falle der Mangelbeseitigung die erforderlichen Aufwendungen, soweit sich diese nicht erhöhen, weil der Vertragsgegenstand sich an einem anderen Ort als dem ursprünglichen Lieferort befindet. Im Verhältnis zu Verbrauchern bleibt es hinsichtlich der Kostentransportpflicht für Aufwendungen der Mängelbeseitigung bei der gesetzlichen Regelung.
- Ist die Nacherfüllung fehlgeschlagen, kann der Besteller nach seiner Wahl Herabsetzung des Kaufpreises (Minderung) verlangen oder den Rücktritt vom Vertrag erklären. Die Nachbesserung gilt mit dem zweiten vergeblichen Versuch als fehlgeschlagen, soweit nicht aufgrund des Vertragsgegenstands weitere Nachbesserungsversuche angemessen und dem Besteller zumutbar sind. Schadensersatzansprüche zu den nachfolgenden Bedingungen wegen des Mangels kann der Käufer erst geltend machen, wenn die Nacherfüllung fehlgeschlagen ist. Das Recht des Käufers zur Geltendmachung von weitergehenden Schadensersatzansprüchen zu den nachfolgenden Bedingungen bleibt hiervon unberührt.
- Ist der Besteller Unternehmer verjähren die Gewährleistungs-Ansprüche ein Jahr nach Ablieferung der Ware bei dem Besteller, es sei denn, wir haben den Mangel arglistig verschwiegen; in diesem Fall gelten die gesetzlichen Regelungen. Ist der Besteller Verbraucher, bleibt es bei den gesetzlichen Verjährungsfristen.
- Ist der Besteller Unternehmer, sind wir entsprechend den gesetzlichen Vorschriften zur Rücknahme der neuen Ware bzw. zur Herabsetzung (Minderung) des Kaufpreises auch ohne die sonst erforderliche Fristsetzung verpflichtet, wenn der Abnehmer des Bestellers als Verbraucher der verkauften neuen beweglichen Sache (Verbrauchsgüterkauf) wegen des Mangels dieser Ware gegenüber dem Besteller die Rücknahme der Ware oder die Herabsetzung (Minderung) des Kaufpreises verlangen können und dem Besteller ein ebensolcher daraus resultierender Rückgriffsanspruch entgegengehalten wird. Wir sind darüber hinaus verpflichtet, Aufwendungen des Bestellers, insbesondere Transport-, Wege-, Arbeits- und Materialkosten zu ersetzen, die dieser im Verhältnis zum Endverbraucher im Rahmen der Nacherfüllung aufgrund eines bei Gefährübergang von uns auf den Besteller vorliegenden Mangels der Ware zu tragen hatte. Der Anspruch ist ausgeschlossen, wenn der Besteller seinen nach § 377 HGB geschuldeten Untersuchungs- und Rügepflichten ordnungsgemäß nachgekommen ist.
- Die Verpflichtung gemäß Abschnitt VI Ziff. 4 ist ausgeschlossen, soweit es sich um einen Mangel aufgrund von Werbeaussagen oder sonstiger vertraglicher Vereinbarungen handelt, die nicht von uns herrühren, oder wenn der Besteller gegenüber dem Endverbraucher eine besondere Garantie abgegeben hat. Die Verpflichtung ist ebenfalls ausgeschlossen, wenn der Besteller selbst nicht aufgrund der gesetzlichen Regelungen zur Ausübung der Gewährleistungsrechte gegenüber dem Endverbraucher verpflichtet war oder diese Rüge gegenüber einem ihm gestellten Anspruch nicht vorgenommen hat. Dies gilt auch, wenn der Besteller gegenüber dem Endverbraucher Gewährleistungen übernommen hat, die über das gesetzliche Maß hinausgehen.
- Wir haften uneingeschränkt nach den gesetzlichen Bestimmungen für Schäden an Leben, Körper und Gesundheit, die auf einer fahrlässigen oder vorsätzlichen Pflichtverletzung von uns, unseren gesetzlichen Vertretern oder unseren Erfüllungsgehilfen beruhen, sowie für Schäden, die von der Haftung nach dem Produkthaftungsgesetz umfasst werden. Für Schäden, die nicht von Satz 1 erfasst werden und die auf vorsätzlichen oder grob fahrlässigen Vertragsverletzungen sowie Arglist von uns, unseren gesetzlichen Vertretern oder unseren Erfüllungsgehilfen beruhen, haften wir nach den gesetzlichen Bestimmungen. Soweit wir, unsere gesetzlichen Vertreter oder unsere Erfüllungsgehilfen nicht vorsätzlich gehandelt haben, ist aber die Schadensersatzhaftung für Fälle die nicht von Satz 1 erfasst werden, auf den vorhersehbaren, typischerweise eintretenden Schaden begrenzt. In dem Umfang, in dem wir bezüglich der Ware oder Teile derselben eine Beschaffenheits- und/oder Haltbarkeitsgarantie abgegeben haben, haften wir auch im Rahmen dieser Garantie. Für Schäden, die auf dem Fehlen der garantierten Beschaffenheit oder Haltbarkeit beruhen, aber nicht unmittelbar an der Ware eintreten, haftet wir allerdings nur dann, wenn das Risiko eines solchen Schadens ersichtlich von der Beschaffenheits- und Haltbarkeitsgarantie erfasst ist.
- Wir haften auch für Schäden, die durch einfache Fahrlässigkeit verursacht werden, soweit die Fahrlässigkeit die Verletzung solcher Vertragspflichten betrifft, deren Einhaltung für die Erreichung des Vertragszwecks von besonderer Bedeutung ist (Kardinalpflichten). Wir haften jedoch nur, soweit die Schäden typischerweise mit dem Vertrag verbunden und vorhersehbar sind.
- Eine weitergehende Haftung ist ohne Rücksicht auf die Rechtsnatur des geltend gemachten Anspruchs ausgeschlossen, dies gilt insbesondere auch für deliktische Ansprüche oder Ansprüche auf Ersatz vergeblicher Aufwendungen statt der Leistung; hiervon unberührt bleibt unsere Haftung gemäß Abschnitt IV Ziff. 2 bis Abschnitt IV Ziff. 4 dieses Vertrages. Soweit unsere Haftung ausgeschlossen oder beschränkt ist, gilt dies auch für die persönliche Haftung unserer Angestellten, Arbeitnehmer, Mitarbeiter, Vertreter und Erfüllungsgehilfen.
- Schadensersatzansprüche des Bestellers wegen eines Mangels verjähren ein Jahr ab Ablieferung der Ware. Dies gilt nicht im Fall von von uns, unseren gesetzlichen Vertretern oder unseren Erfüllungsgehilfen verschuldeten Verletzungen des Lebens, des Körpers oder der Gesundheit, oder wenn wir, unsere gesetzlichen Vertreter vorsätzlich oder grob fahrlässig gehandelt haben, oder wenn unsere einfachen Erfüllungsgehilfen vorsätzlich gehandelt haben.

VII. Eigentumsvorbehalt

- Bis zur Erfüllung aller Forderungen, die uns gegen den Besteller zustehen, bleibt die gelieferte Ware (Vorbehaltsware) unser Eigentum. Ist der Kunde Unternehmer, bleibt die von uns gelieferte Ware bis zur vollständigen Bezahlung sämtlicher Forderungen aus unserer Geschäftsbeziehung mit dem Unternehmer unser Eigentum. Im Falle des vertragswidrigen Verhaltens des Bestellers, z.B. Zahlungsverzug, haben wir nach vorheriger Setzung einer angemessenen Frist das Recht, die Vorbehaltsware zurückzunehmen. Nehmen wir die Vorbehaltsware zurück, stellt dieses einen Rücktritt vom Vertrag dar. Wir sind berechtigt, die Vorbehaltsware nach der Rücknahme zu verwerten. Nach Abzug eines angemessenen Betrages für die Verwertungskosten, ist der Verwertungserlös mit den uns vom Besteller geschuldeten Beträgen zu verrechnen.
- Der Besteller hat die Vorbehaltsware pflichtig zu behandeln und diese auf seine Kosten gegen Feuer-, Wasser- und Diebstahlschäden ausreichend zum Neuwert zu versichern. Wartungs- und Inspektionsarbeiten, die erforderlich werden, sind vom Besteller auf eigene Kosten rechtzeitig durchzuführen.
- Der Besteller ist berechtigt, die Vorbehaltsware ordnungsgemäß im Geschäftsverkehr zu veräußern und/oder zu verwenden, solange er nicht in Zahlungsverzug ist. Verpfändungen oder Sicherungsübereignungen sind unzulässig. Die aus dem Weiterverkauf oder einem sonstigen Rechtsgrund (Versicherung, unerlaubte Handlung) bezüglich der Vorbehaltsware entstehenden Forderungen (einschließlich sämtlicher Saldoforderungen aus Kontokorrent) tritt der Besteller bereits jetzt sicherungshalber in vollem Umfang an uns ab; wir nehmen die Abtretung hiermit an. Wir ermächtigen den Besteller wiederum, die an uns abgetretenen Forderungen für dessen Rechnung im eigenen Namen einzuziehen. Die Einzugsermächtigung kann jederzeit widerrufen werden, wenn der Besteller seinen Zahlungsverpflichtungen nicht ordnungsgemäß nachkommt. Zur Abtretung dieser Forderung ist der Besteller auch nicht zum Zwecke des Forderungseinzugs im Wege des Factoring befugt, es sei denn, es wird gleichzeitig die Verpflichtung des Factors begründet, die Gegenleistung in Höhe der Forderungen solange unmittelbar an uns zu bewirken, als noch Forderungen von uns gegen den Besteller bestehen.
- Eine Verarbeitung oder Umwidmung der Vorbehaltsware durch den Besteller wird in jedem Fall für uns vorgenommen. Sofern die Vorbehaltsware mit anderen, uns nicht gehörenden Sachen verarbeitet wird, erwerben wir das Miteigentum an der neuen Sache im Verhältnis des Wertes der Vorbehaltsware (Rechnungsbetrag inklusive der Umsatzsteuer) zu den anderen verarbeiteten Sachen im Zeitpunkt der Verarbeitung. Für die durch Verarbeitung entstehende neue Sache gilt das Gleiche wie für die Vorbehaltsware. Im Falle der untreuhändigen Vermischung der Vorbehaltsware mit anderen, uns nicht gehörenden Sachen erwerben wir Miteigentum an der neuen Sache im Verhältnis des Wertes der Vorbehaltsware (Rechnungsbetrag inklusive der Umsatzsteuer) zu den anderen vermischten Sachen im Zeitpunkt der Vermischung. Ist die Sache des Bestellers in Folge der Vermischung als Hauptsache anzusehen, sind der Besteller und wir uns einig, dass der Besteller uns anteilmäßig Miteigentum an dieser Sache überträgt; die Übertragung nehmen wir hiermit an. Unser so entstandenes Allein- oder Miteigentum an einer Sache verwahrt der Besteller für uns.
- Bei Zugriffen Dritter auf die Vorbehaltsware, insbesondere Pfändungen, wird der Besteller auf unser Eigentum hinweisen und uns unverzüglich benachrichtigen, damit wir unser Eigentumsrechte durchsetzen können. Soweit der Dritte nicht in der Lage ist, uns die in diesem Zusammenhang entstehenden gerichtlichen oder außergerichtlichen Kosten zu erstatten, haftet hierfür der Besteller.
- Wir sind verpflichtet, die uns zustehenden Sicherheiten insoweit freizugeben, als der realisierbare Wert unserer Sicherheiten die zu sichernden Forderungen um mehr als 10 % übersteigt, dabei obliegt uns die Auswahl der freizugebenden Sicherheiten.

VIII. Erfüllungsort, Gerichtsstand, anzuwendendes Recht

- Ist der Besteller Kaufmann, juristische Person des öffentlichen Rechts oder öffentlich rechtliches Sondervermögen, ist Leistungs- und Erfüllungsort für Lieferungen und Zahlungen unser Firmensitz Großerdenfeld.
- Ist der Besteller Kaufmann, juristische Person des öffentlichen Rechts oder öffentlich rechtliches Sondervermögen im Sinne von § 38 ZPO, so ist ausschließlicher Gerichtsstand für alle sich aus dem Vertragsverhältnis ergebenden Streitigkeiten –unabhängig vom Streitwert- das Amtsgericht Steinfurt.
- Es gilt das Recht der Bundesrepublik Deutschland, unter Ausschluss aller Kollisionsnormen und des Übereinkommens der Vereinten Nationen über den internationalen Warenverkauf (CISG).

IX. Allgemeines

- Personen- und firmenbezogene Daten werden von uns unter Beachtung der gesetzlichen Vorschriften gespeichert.
- Sollten einzelne Bestimmungen dieses Vertrages ganz oder teilweise unwirksam sein oder ihre Rechtswirksamkeit später verlieren, so wird hierdurch die Gültigkeit des Vertrages im Übrigen nicht berührt. Für diesen Fall verpflichten sich die Parteien, anstelle der unwirksamen Regelung eine wirksame Regelung zu vereinbaren, die, soweit rechtlich möglich, dem mit der unwirksamen Regelung verfolgten wirtschaftlichen Zweck unter Berücksichtigung der in diesem Vertrag zum Ausdruck gekommenen Interessen der Parteien am nächsten kommt. Das gleiche gilt, soweit der Vertrag eine von den Parteien nicht vorhergesehene Lücke aufweist.



TENNISMEHL GMBH

Hundsberg 13
97950 Großbrinderfeld
Telefon 09391 9870-0
Telefax 09391 9870-26
info@tennismehl.com

www.tennismehl.com