



[www.tennismehl24.com](http://www.tennismehl24.com)



TENNIS  MEHL  
GMBH

Tennismehl

Tennisplatzzubehör

Tennisplatzbau

Ziegelsplittprodukte

# TENNIS

Zubehörkatalog

# 2019

# 2020



[www.tennismehl.com](http://www.tennismehl.com)

# TENNISMEHL

Qualitäts-Mehl für eine erfolgreiche Saison



Tennismehl/Ziegelmehl aus gemahlene(n) Tonziegeln, ist der seit Jahrzehnten meistverwendete Qualitätsbaustoff für Tennisplätze. **Unser Ziegelmehl wird aus erstklassigen, neuwertigen roten, mehrfach gebrannten Tonziegeln und Ziegelsteinen hergestellt.** Qualität und Farbe werden laufend überwacht. Die Herstellung erfolgt nach DIN 18035.



Das gemahlene Korn wird in den Größen 0/2 und 0/3 trocken gelagert und in handlichen Säcken zu 40 kg, Big Pack oder auch als lose Schüttware geliefert.



Gerne unterbreiten wir Ihnen ein individuelles Angebot.

Telefon: 09391-9870-0  
[www.tennismehl.com/Kontakt](http://www.tennismehl.com/Kontakt)  
[info@tennismehl.com](mailto:info@tennismehl.com)



[www.tennismehl.com](http://www.tennismehl.com)



# Inhaltsverzeichnis

<b>Instandhaltungsgeräte</b>	<b>6 - 13</b>
<b>Markierungslinien · Zubehör</b>	<b>14 - 16</b>
<b>Netze · Netzpfosten · Zubehör</b>	<b>17 - 25</b>
<b>Anzeigegeräte</b>	<b>26 - 27</b>
<b>Schiedsrichterstühle</b>	<b>28 - 29</b>
<b>Bänke</b>	<b>30 - 33</b>
<b>Abziehgeräte</b>	<b>34 - 43</b>
<b>Berechnungsanlagen</b>	<b>44 - 45</b>
<b>Schuhreiniger · Papierkörbe · Schilder</b>	<b>46 - 48</b>
<b>Ballmaschinen · Ballwände</b>	<b>49 - 45</b>
<b>Ballsammler · Bälle</b>	<b>55 - 58</b>
<b>Kindertennis</b>	<b>59 - 63</b>
<b>Übungshilfen</b>	<b>64 - 66</b>
<b>Belegungssysteme</b>	<b>67 - 69</b>
<b>Sichtblenden</b>	<b>70 - 71</b>
<b>Anlagenzubehör</b>	<b>72 - 77</b>
<b>Sport und Spiele</b>	<b>78 - 86</b>



# Platzabmessungen

## PFOSTEN- UND NETZABMESSUNG

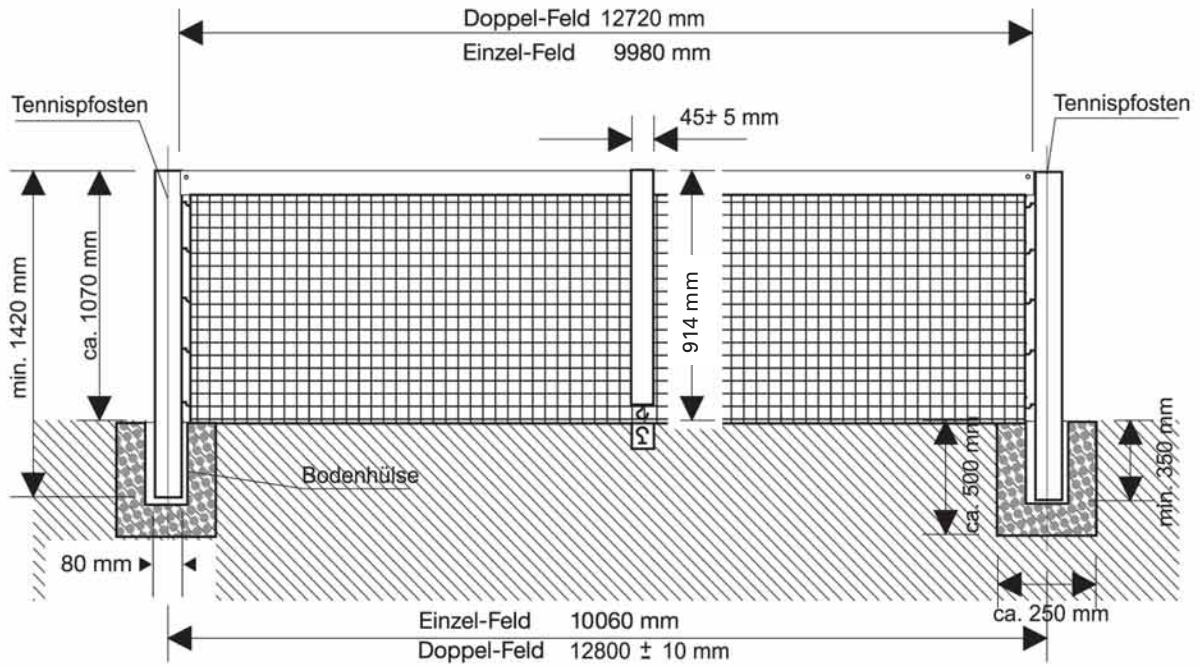

## PLATZABMESSUNG

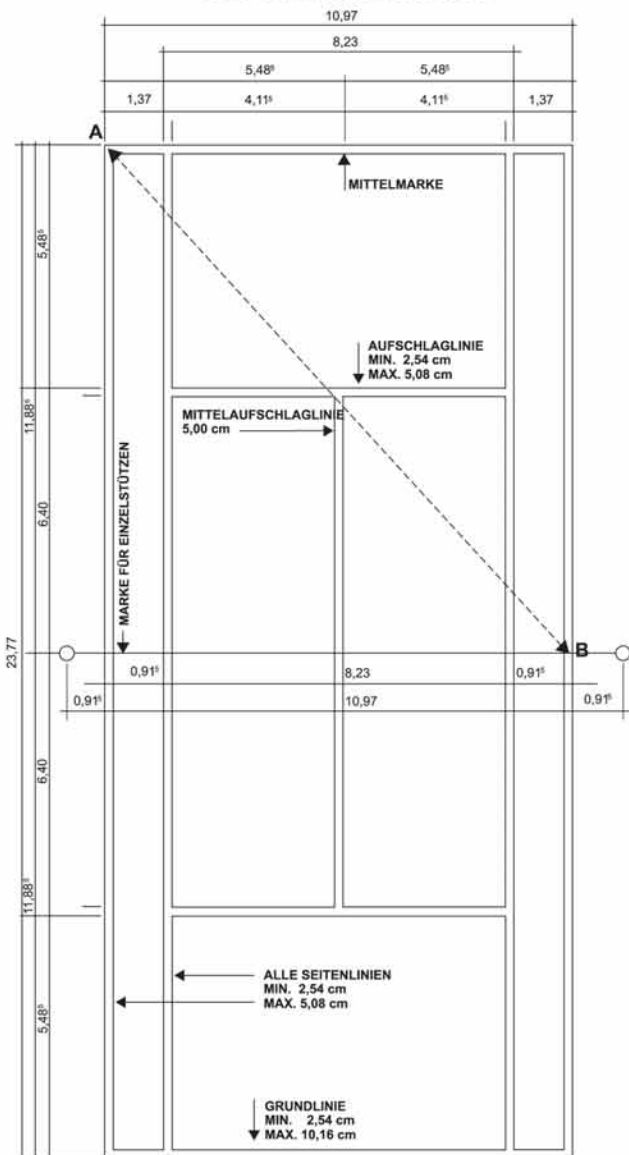

Markierungslänge ~ 146 m

## TURNIERPLÄTZE

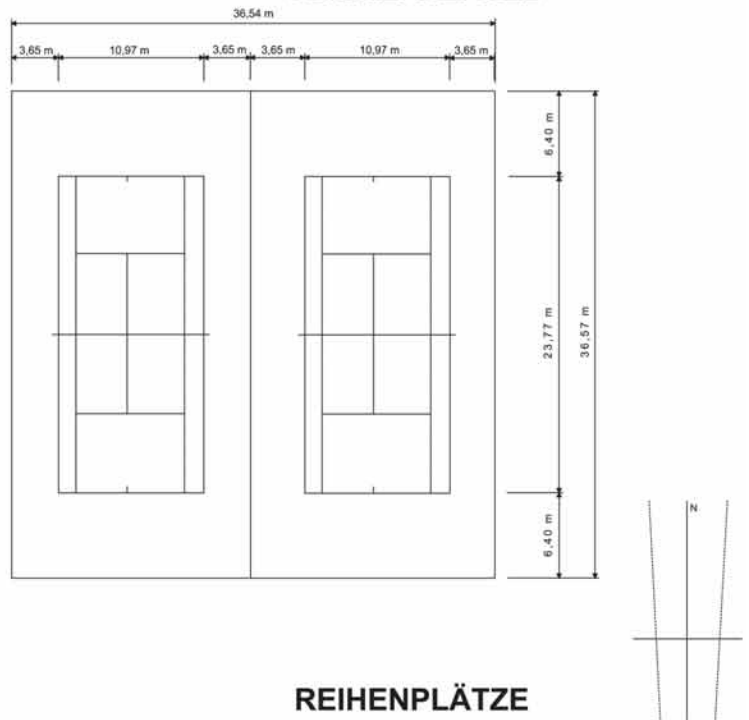

## REIHENPLÄTZE

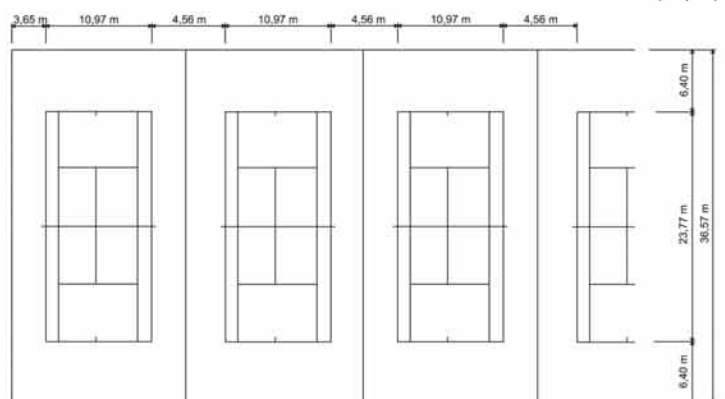



# Anzeigegeräte



# SCORLI

## SCORLI Watch

Scorli Armbanduhren kommunizieren unabhängig und miteinander direkt mit der SCORLI Scoreboard-Anzeigentafel. Die Verbindung erfolgt nicht über ein Mobilfunknetz sondern über Bluetooth. (Der Betrieb von Smartwatches über mobile Netze ist bei Turnieren nicht erlaubt)



SCORLI Watch pink

- + Leichte, modische Armbanduhr
- + Digitale Uhrzeitanzeige
- + Kratzfestes Panzerglas (Gorilla Glas)
- + Komfortable Einschalterbedienung während des Matches
- + Alle wichtigen Spielarten vorprogrammiert
- + Stabile Bluetooth-Verbindung in Echtzeit bis zu 70 Metern Entfernung
- + Akku wiederaufladbar
- + Spielstände in Echtzeit auch auf Laptop, Tablet oder Smartphone übertragbar
- + Synchronisierung mit Herzfrequenz-Monitor möglich (optional)

## SCORLI Watch blue

Nr. 40899 (mit Farbangabe) Stück € 365,00

## SCORLI LED-Anzeigentafel

Elektronische Spielstandsanzeige für den Innen- und Außeneinsatz in Echtzeit. Spielstände und Ergebnisse werden direkt über Bluetooth von der SCORLI Watch, vom Tablet oder Smartphone übertragen (Android). Das eigene Betriebssystem der elektronische Anzeigentafel mit SCOLI Software und App erlaubt eine störungsfreie Datenübertragung mit einer Reichweite bis zu 80 Metern. Werbung und Informationen können zusätzlich über eine Wi-Fi PC Schnittstelle mit optionaler Wi-Fi card und vorinstallierter App vom Smartphone, Tablet oder Laptop dargestellt werden.



## Technische Daten

Auflösung:	128 x 96 pixel
Displaygröße:	640 mm x 480 mm (B x H)
Gewicht:	13 kg
Wi-Fi card:	(optional) TF-E6UW+hub75E005
Display:	Text und Grafik
Lesbarkeit:	Bei Tag 70 m bis 80 m
Bluetooth:	Bluetooth 4.0 Reichweite bis 70 Meter

Nr. 40896 inkl. Stativ Stück € 1.995,00

## Wi-Fi Card Werbung

Nr. 40897 Stück € 265,00



## SCORLI Transporttasche

Zum Aufbewahren und Transportieren des Scorli Anzeigegeräts. Mit Schulter Gurt und zwei Tragegriffen aus strapazierfähigen Material.

Nr. 40895 Stück € 99,00

## Das SCORLI Anwendungsvideo zum Downloaden

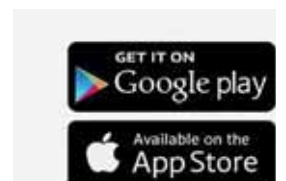

# Instandhaltungsgeräte



## Ziegelmehlboxen

Verbund von Glasfaser-Kunststoff und Kunstharz, dadurch hohe Eigenstabilität. Das Material ist UV-beständig und vor jeder Witterung geschützt. Eisenteile aus nichtrostendem Edelstahl.

Jede Ziegelmehlbox ist mit klappbarem Deckel ausgerüstet. Lieferfarbe: grau/orange

<b>Nr. 41290</b>	700 kg	550 Ltr.	134 x 99 x 78 cm		Stück €	<b>619,00</b>
<b>Nr. 41291</b>	700 kg	550 Ltr.	134 x 99 x 78 cm	mit Untenentnahme	Stück €	<b>724,00</b>
<b>Nr. 41300</b>	1100 kg	750 Ltr.	134 x 99 x 96 cm		Stück €	<b>724,00</b>
<b>Nr. 41301</b>	1100 kg	750 Ltr.	134 x 99 x 96 cm	mit Untenentnahme	Stück €	<b>829,00</b>
<b>Nr. 41310</b>	1500 kg	1100 Ltr.	163 x 121 x 101 cm		Stück €	<b>1.059,00</b>
<b>Nr. 41311</b>	1500 kg	1100 Ltr.	163 x 121 x 101 cm	mit Untenentnahme	Stück €	<b>1.159,00</b>
<b>Nr. 41312</b>	2200 kg	1500 Ltr.	184 x 143 x 104 cm	mit Untenentnahme	Stück €	<b>1.579,00</b>

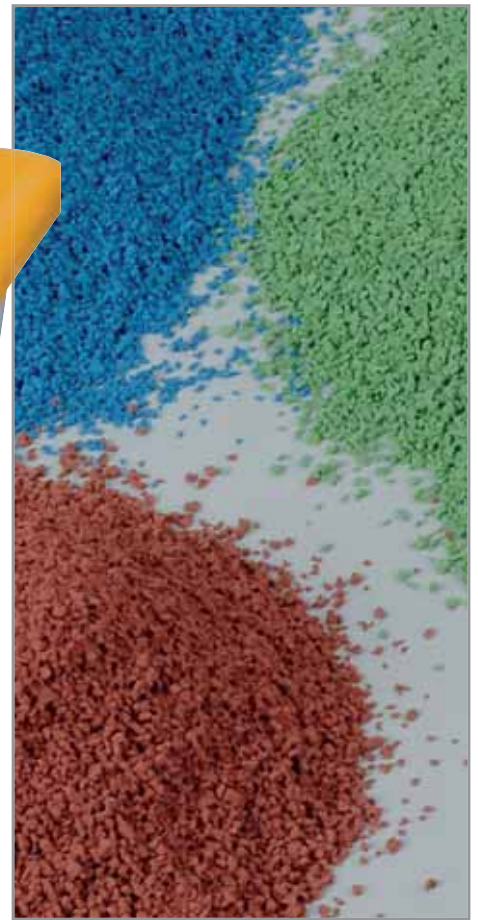

## Gummigranulat

Zum Einstreuen von Tennishallengleitbelägen. Korn 0,5 – 1,5 mm. Spezialgranulat abriebfest, staubfrei, antistatisch, geruchslos, rutschsicher. Lieferung in 25 kg Säcken. Ideal auch zum Nachstreuen. Größere Mengen und andere Farben, ab 500 kg auf Anfrage. Bitte geben Sie bei Ihrer Bestellung die gewünschte Farbe an.

<b>Nr. 47010</b>	Farbe: rot	per kg	€	<b>5,60</b>
<b>Nr. 47020</b>	Farbe: grün	per kg	€	<b>5,60</b>
<b>Nr. 47030</b>	Farbe: blau	per kg	€	<b>5,60</b>



## Besenstiel 24 mm

Aus Holz Ø 24 mm gerade. Länge 1,5 m.  
Für Linienblitz, Matchliner, Linienbesen, Handbesen.

**Nr. 40091**

Stück € **3,90**

## Besenstiel 28 mm

Aus Holz Ø 28 mm gerade. Länge 1,5 m. Für Ziegelmehlverteiler, Alu-Deckenprofilblatt, Ziegelmehlschieber, Doppelglätter, Spezialscharrierer, Moosabschneider, Scharrierer, Alu-Aufrauschiene, Gummiharke.

**Nr. 40094**

Stück € **6,30**



# Instandhaltungsgeräte



## Schubkarre Standard 85 l

Fassungsvermögen 85 l. Verzinkte Stahlwanne mit umlaufendem breiten Wulstrand; 1 Luftrad 400 x 100 mm, in der Mitte Nylon-Gleitlager, Traglast 240 kg.

Nr. 40103

Stück € 179,00

## Schubkarre Universal 100 l

Fassungsvermögen ca. 100 l. Nahtlos gepresste, verzinkte Stahlwanne, stabil, eingerollter Rand, 2 Lufträder. Traglast 300 kg.

Nr. 401021

Stück € 299,00



## Schubkarre Court Royal 250 l

Die neu entwickelte Schubkarre für Tennissand darf auf keinem Tennisplatz fehlen. Fassungsvermögen 250 l, Polyethylen Kunststoffmulde 6 mm Wandstärke, umlaufender, stabiler Rand, bruchfest, hohe Abriebfestigkeit und absolut UV-resistent. Stabiler 1" Stahlrohrrahmen, phosphatiert und kunststoffbeschichtet, Verstärkungstraversen für stabilen Muldenboden, einfache Entleerung über Rohrkufen, Lufträder, kugelgelagert mit Schlauchbereifung 400 x 80 mm, Traglast 350 kg.

Nr. 401025

Stück € 399,00



## Alu-Allzweckschaufel

Das ideale Arbeitsgerät für und um den Tennisplatz. Zum Ziegelmehl verteilen im Frühjahr, oder zum Aufladen von Altmaterial und Laub. Komplett mit Stiel.

Nr. 40101 Größe: 380 x 380 mm

Stück € 29,90

Nr. 40100 Größe: 370 x 270 mm

Stück € 29,90



## Frankfurter Schaufel 1)

Aus Stahl, rot lackiert und ölgehärtet mit Eschenstiel, abgerundete Form.

Nr. 40099

Stück € 29,90

## Holsteiner Schaufel 2)

Aus Stahl, rot lackiert und ölgehärtet mit Eschenstiel, gerade Form.

Nr. 40098

Stück € 29,90

# Instandhaltungsgeräte



## Rinnenreiniger A Stahl feuerverzinkt

Zum Reinigen von Schlitzrinnen. Breite 5 cm, kompl. mit Holzstiel.

Nr. 40030

Stück € 89,00



## Rinnenreiniger

Der ideale Rinnenreiniger für ACO-Rinnen sowie sonstige Wasser-Abfläufe. Aus Stahl rot lackiert, inklusive handlichem Holzstiel. Breite 10 cm.

Nr. 40033

Stück € 34,00



## Handhobel

Aus Aluminium, 200 cm breit mit Gummileiste, zum Einschlämmen des Deckenmaterials und zum Entfernen von Wasserstellen.

Nr. 40020

Stück € 189,00

Ersatzgummileiste für Handhobel

Nr. 40021

Stück € 39,00



## Rollkornschaber

100 cm breit mit starker Gummileiste. Zum Abziehen von Rollkorn sowie zum Egalisieren. Mit Hochstielhalter inkl. Alu-Stiel.

Nr. 40022

Stück € 62,00

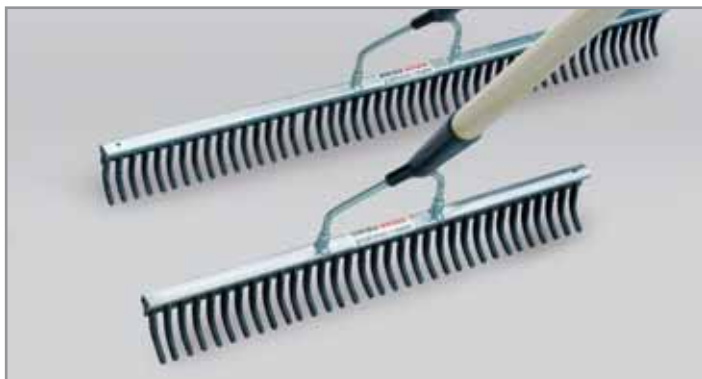

## Gummiharken

Zum schnellen Entfernen von Laub und Unrat (ohne Stiel).

Nr. 40090 Breite 50 cm, 33 Zinken

Stück € 62,00

Nr. 40089 Breite 75 cm, 49 Zinken

Stück € 83,00

Holzstiel Ø 28 mm für Gummiharken

Nr. 40094

Stück € 6,30



## Alu-Ziegelmehlschieber

Zum Verfüllen von Löchern und Egalisieren von Unebenheiten, 100 cm breit (ohne Stiel).

Nr. 40060

Stück € 59,00

Holzstiel Ø 28 mm für Gummiharken

Nr. 40094

Stück € 6,30



# Instandhaltungsgeräte



## Scharrierholz

Dreikant-Hartholz, 70 cm breit mit Sägeblatt (ohne Stiel), extra breite Ausführung.

**Nr. 40040** Stück € **27,00**

Scharrierholz, wie oben, jedoch ohne Sägeblatt.

**Nr. 40042** Stück € **17,50**

Sägeblatt für Scharrierholz

**Nr. 40051** Stück € **13,00**

Holzstiel Ø 28 mm für Scharrierholz

**Nr. 40094** Stück € **6,30**

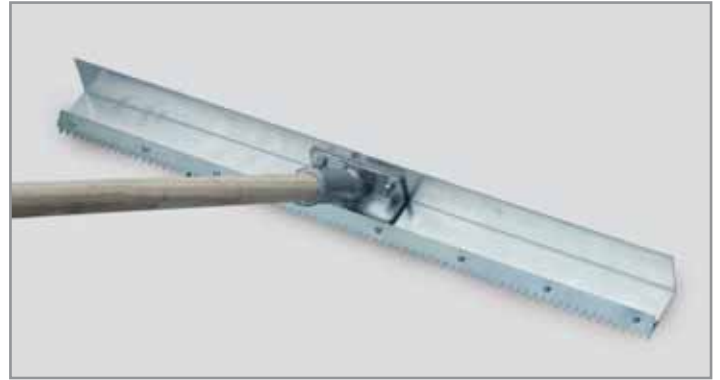

## Scharrierer

Aus Aluminium, mit Sägeblatt, 70 cm breit (ohne Stiel), mit Stielaufnahme.

**Nr. 40050** Stück € **69,00**

Sägeblatt für Scharrierer

**Nr. 40051** Stück € **13,00**

Holzstiel Ø 28 mm für Aluscharrierer

**Nr. 40094** Stück € **6,30**



## Alu-Deckenprofilblatt

Zur Beseitigung von Unebenheiten der Tennisplatzdecke, 80 cm breit (ohne Stiel).

**Nr. 40080** Stück € **74,00**

Alu-Deckenprofilblatt, wie oben, jedoch 150 cm breit.

**Nr. 40081** Stück € **104,00**

Holzstiel Ø 28 mm für Alu-Deckenprofilblatt.

**Nr. 40094** Stück € **6,30**

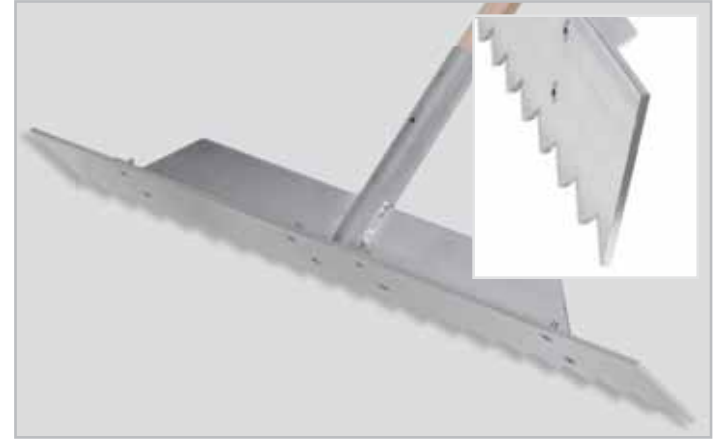

## Alu-Aufrauschiene

Zum schnellen Aufrauen und Ebnen der Tennisplatzdecke, 80 cm breit (ohne Stiel).

**Nr. 40070** Stück € **69,00**

Holzstiel Ø 28 mm für Alu-Aufrauschiene.

**Nr. 40094** Stück € **6,30**



## Ziegelmehlverteiler

Aluminiumprofil mit stabiler Stiel-Halterung. Das Gerät ist vor allem bei Ausbesserungsarbeiten eine wertvolle Hilfe zum großflächigen Egalisieren und Verteilen von Deckenmaterial. Gleichzeitig ist mit dem Präzisionsprofil eine exakte Feststellung von Unebenheiten möglich, 200 cm breit. Ohne Stiel.

**Nr. 40084** Stück € **146,00**

Holzstiel Ø 28 mm für Ziegelmehl-Verteiler

**Nr. 40094** Stück € **6,30**



## Spezielscharrierer

Aus VA-Stahl nicht rostend, zum professionellen Abkratzen von Tennisplätzen. Von Anwendern entwickelt. 68 cm breit (ohne Stiel).

**Nr. 40083** Stück € **99,00**

Holzstiel Ø 28 mm für Spezielscharrierer.

**Nr. 40094** Stück € **6,30**

# Instandhaltungsgeräte

## ZAGRO Motorwalzen

Die ZAGRO Tennisplatzwalzen in langjährig bewährter Bauart und Qualität. Mit einteiligem Walzenkörper ohne Differential oder mit zweiteiligem Walzenkörper mit Ausgleichsdifferential für besseres Wenden der Walze. Der mechanisch abgedrehte Walzenkörper zeichnet diese ZAGRO Motorwalze aus. Die 800 mm breite Nachlaufwalze verhindert das Einsinken im Tennisbelag.

### Technische Daten:

Motor: Honda GX 160, Viertakt 4,0 kW = 5,5 PS bei 3600 U/min.  
 Kraftstoff: bleifreies Normalbenzin  
 Antrieb: hydraulisch  
 Walzenkörper: einteilig oder zweiteilig, gedreht, 12 mm stark, Ø 508 mm  
 Geschwindigkeit: bis ca. 6 km/h stufenlos; vor- und rückwärts  
 Arbeitsbreite: 900 mm  
 Gewicht: leer ca. 350 kg, gefüllt ca. 470 kg  
 Maße: Länge: 1800 mm, Breite: 990 mm, Höhe 1100 mm

### Motorwalze Zagro einteilig ZBW 06 EX OV

Nr. 40141 Einteiliger Walzenkörper ohne Verkleidung Stück € 6.282,00

### Motorwalze Zagro einteilig ZBW 06 EX MV

Nr. 40153 Einteiliger Walzenkörper mit Verkleidung Stück € 6.345,00

LEASING

### Motorwalze Zagro zweiteilig ZBW 06 EXD OV

Nr. 40157 Zweiteiliger Walzenkörper ohne Verkleidung Stück € 6.828,00

### Motorwalze Zagro zweiteilig ZBW EXD MV

Nr. 40158 Zweiteiliger Walzenkörper mit Verkleidung Stück € 6.890,00



LEASING

### Motorwalze Zagro FUTURA -Aufsitzwalze

Aufsitzwalze mit schwenkbarem Sitz, gummiereiftes, breites Antriebsvorderrad, geteilter Walzenkörper mit Ausgleichsdifferential für hohe Wendigkeit. Einfaches und müheloses Walzen der Tennisplätze.

### Technische Daten:

Motor: Honda GX 160, Viertakt  
 4,0 kW = 5,5 PS bei 3600 U/min.  
 Kraftstoff: bleifreies Normalbenzin  
 Antrieb: hydraulisch  
 Walzenkörper: zweiteilig, gedreht, 12 mm stark, Ø 508 mm  
 Geschwindigkeit: bis ca. 6 km/h stufenlos; vor- und rückwärts  
 Arbeitsbreite: 900 mm  
 Gewicht: leer ca. 380 kg, gefüllt ca. 510 kg  
 Maße: Länge: 1800 mm, Breite 990 mm, Höhe: 1050 mm

Nr. 40152

Stück € 8.950,00

LEASING



# Instandhaltungsgeräte

## USP Motorwalzen

Die neuen Hydraulikwalzen von Universal Sport zeichnen sich durch ihre massive und formschöne Bauweise aus.

Durch die Verwendung von Serienbauteilen sind die Walzen kostengünstig, langlebig und wartungsfreundlich. Ein ganz besonderes Augenmerk wurde bei der Konstruktion auf die Arbeitssicherheit gelegt. Ein ruhiger Lauf wird durch die Ansauggeräusch-Dämmung ermöglicht. Die Walzen sind mit einer elektronischen, kontaktlosen Zündung und einem Ölwarn-Kontrollsystem ausgestattet.

Alle USP Motorwalzen sind GS und TÜV geprüft.

### Technische Daten:

Motor:	Honda GX 160, Viertakt 4,0 kW = 5,5 PS bei 3600 U/min.
Kraftstoff:	bleifreies Normalbenzin
Antrieb:	wartungsfreier Hydraulik-Antrieb mit Dekompressions-Automatik, leichter Start
Walzen:	einteilig oder geteilt; 900 mm breit Ø 480 mm;
Geschwindigkeit:	bis ca. 6 km/h stufenlos; vor- und rückwärts
Arbeitsbreite:	900 mm
Gewicht:	leer ca. 390 kg; gefüllt ca. 510 kg
Maße:	Länge: 1750 mm; Breite: 990 mm; Höhe: 1080 mm

## Motorwalze USP I 0V

Nr. 40120 Einteiliger Walzenkörper ohne Verkleidung      Stück € 5.510,00

## Motorwalze USP II 0V

Nr. 40130 Zweiteiliger Walzenkörper ohne Verkleidung      Stück € 6.107,00



## Motorwalze USP I MV

Einteiliger Walzenkörper mit Verkleidung  
Nr. 40132      Stück € 5.626,00

## Motorwalze USP II MV

Zweiteiliger Walzenkörper mit Verkleidung  
Nr. 40133      Stück € 6.240,00

## Abdeckhaube

Aus hochwertigem PVC-Material  
Nr. 40160      Stück € 259,00



# Instandhaltungsgeräte



## SANDY II – Besandungsgerät

Das neue SANDY II wurde gründlich überarbeitet und erleichtert jetzt noch effektiver die Neu-Besandung bei der Frühjahrsinstandsetzung. 2 Helfer für den Materialnachschub und eine gute halbe Stunde reichen aus, um einen Ziegelmehlteppich wie Sand gleichmäßig und in einem Arbeitsgang aufzutragen.

Sandy läßt sich willig von Hand bewegen und fasst ca. 120 kg frisches Ziegelmehl. Mit den Abmessungen von ca. 1000 x 500 x 600 mm ist es sehr handlich und hat mit ca. 50 kg Idealgewicht. Arbeitsbreite 990 mm.

Das funktionelle Aufsandgerät wurde von Fachleuten entwickelt und hat sich auf etlichen Plätzen in der Praxis bewährt. Der frische Ziegelmehlteppich wird nach dem Auftragen nicht mehr befahren. Auch auf unebenem Untergrund erhalten Sie eine völlig glatte Oberfläche, die anschließend nur noch mit dem Schleppnetz bearbeitet werden muss.

Nr. 40142

Stück € 1.154,00



## Tennisplatz-Fräse USP 10

An Hexerei grenzt es tatsächlich, wenn man feststellt, in welcher Zeit und mit welcher Präzision Frühjahrsüberholungen jetzt mit dieser Spezialfräse durchgeführt werden.

Bisher mussten Platzwart und Mitglieder mühsam das verbrauchte Ziegelmehl von Hand abtragen. Oft wurde zu wenig Material entfernt. Tennisdecken wurden immer dicker und undurchlässiger. Mit der Tennisplatz-Fräse USP 10 ist diese Mühsal jetzt vorbei! Die exakte Höheneinstellung erfolgt mit 2 Flügelschrauben per Hand. Sie ist auf beiden Seiten unabhängig voneinander möglich. Mit dieser Vorrichtung kann die Frästiefe millimetergenau bestimmt werden. Das Fräsgut wird streifenförmig ausgeworfen und kann mit geringem Aufwand in Schubkarren geschaufelt werden. Die Kraft des 5,5 PS starken Honda-Motors stellt sicher, dass die Arbeit mit der Tennisplatz-Fräse USP 10 absolut gleichmäßig erfolgt, so dass die Plätze ebenflächig bleiben oder wieder werden. Durch ein flächendeckendes Servicenetz ist die Wartung und Reparatur des leise laufenden Motors überall gewährleistet. Die Tennisplatz-Fräse USP 10 rollt vorne auf 2 unabhängig voneinander gelagerten Walzenkörpern. Dadurch wird der Druck gleichmäßig verteilt, so dass sie auch bei aufgetauten Plätzen im Frühjahr kaum einsinkt. Durch die hinteren, profillosen Vollgummiräder und das geringe Gewicht wird das Gerät außerordentlich wendig und mobil.

Die Tennisplatz-Fräse USP 10 passt durch jede Zugangstür und kann problemlos von einer Person bedient werden.

### Technische Daten:

- Länge ca. 800 mm • Breite ca. 850 mm • Höhe ca. 1000 mm
- Fräsbreite ca. 655 mm • Gewicht ca. 75 kg
- Motor Honda, 4-Takt, 4,0 kW/5,5 PS

Nr. 40140

Stück € 3.307,00



## Handwalze I Spezial

Für Tennis- und Sportplätze geeignet. Arbeitsbreite 90 cm. Leergewicht 60 kg, mit Wasserfüllung 180 kg, Walzenkörper einteilig mit abgerundeten Kanten und Gegengewichten.

Nr. 40170

Stück € 720,00

## Handwalze I

Wie oben, jedoch ohne Gegengewichte.

Nr. 40171

Stück € 652,00

## Handwalze II Spezial (s. Abbildung nebenstehend)

Wie oben, jedoch erheblich wendefreudiger durch geteilten Walzenkörper.

Nr. 40180

Stück € 975,00

## Handwalze II

Wie oben, jedoch ohne Gegengewichte.

Nr. 40181

Stück € 899,00



# Instandhaltungsgeräte



## Turbobesen USP 10

Der Turbobesen USP 10 erleichtert Ihnen das Abtragen des alten Ziegelmehl im Frühjahr. Durch das geringe Eigengewicht ist der Besen mühelos zu bewegen. Der Keilriemenantrieb ermöglicht einen links/rechts Lauf, dadurch können auch die Ecken des Tennisplatzes sauber abgetragen werden. Der Turbobesen USP 10 ist vielseitig einsetzbar so kann er zum Beispiel auch zum Laub und Schneeräumen auf Wegen und Parkplätzen eingesetzt werden.

Technische Daten:

- Motor: Honda Viertaktmotor ca. 5 PS. Normalbenzin von Hand
- Fahrtrieb: Keilriemenantrieb links/rechts
- Kehrbesenantrieb: ca. 90 cm
- Arbeitsbreite: Ballonreifen
- Bereifung: 65 kg
- Gewicht: ca. 40 min.
- Zeitaufwand pro Platz:

Nr. 40161

Stück € 2.290,00

## Zubehör:

Nr. 40165 Bürstenring PVC doppelt weiß(o. Abb.)

Stück € 278,00

Nr. 40164 Bürstenring PVC/Stahl

Stück € 199,00

Nr. 40162 Schwadformer

Stück € 139,00



## Der selbstfahrende Turbobesen USP 800

Der selbstfahrende TURBOBESEN USP 800 erleichtert Ihnen das Abtragen des alten Ziegelmehl im Frühjahr. Im Gegensatz zum Turbobesen USP 10, ist der TURBOBESEN USP 800 mit einem stufenlos einstellbaren, hydrostatischen Selbstfahrantrieb sowie einem hydrostatischen Kehrbesenantrieb ausgestattet. Beide Antriebe, für den Fahrtrieb und den Besenantrieb, werden bequem vom übersichtlich angeordneten Bedienpanel aus gesteuert bzw. zugeschaltet. Die Höheneinstellung des Kehrbesens ist auf einer breiten Stützwalze gelagert und kann millimetergenau, ohne Werkzeug über der an der Besen-Halterung befindlichen Handkurbel justiert werden. Die durchgängige Anwendung der hydrostatischen Antriebe garantiert bequemes und genaues Arbeiten bei geringem Wartungsaufwand.

Technische Daten:

- Motor: Honda Viertaktm. ca. 6 PS. Normalbenzin
- Fahrtrieb: hydrostatisch mit Klinknaben
- Kehrbesenantrieb: hydrostatisch, links/rechts
- Arbeitsbreite: ca. 90 cm
- Bereifung: Ballonreifen
- Gewicht: 100 kg
- Zeitaufwand pro Platz: ca. 20 min.

Nr. 40143

Stück € 3.980,00



## Zubehör

Nr. 40145 PVC-Borsten extra (Serienausst.) gelb

Satz € 259,00

Nr. 40147 Stahl-Borsten

Satz € 199,00

Nr. 40148 Schwadformer (ohne Abbildung)

Stück € 199,00



# Markierungslinien · Zubehör



## Markierungsstreifen Universal

Die neu entwickelte Linie mit Aussparung, ideal zum Selbsteinbau. Nagellos, einfacher Einbau nach Anleitung. Besonders guter Halt im Boden durch verstärkte und verlängerte Bodenschkel mit Widerhaken. Die neue Aussparungsstanzung gibt der Linie nicht nur eine schönere Optik, sondern ein optimales Ballsprungverhalten, sowie eine rutschsichere Oberfläche. Eine 4 + 5 cm Garnitur besteht aus 85 Stäben 4 cm und 8 Stäben 5 cm, je 1,60 m lang. Eine 5 cm Garnitur besteht aus 93 Stäben 5 cm 1,60 m lang. Jede Garnitur enthält 100 Stück T-Verbinder. Unsere Linienbänder sind nach internationalen Vorschriften gefertigt.

**Nr. 40290** weiß, 4 + 5 cm

Satz € **359,00**

**Nr. 40291** weiß, 5 cm

Satz € **399,00**



## Ersatzmarkierungsstreifen mit Aussparung

Verpackungseinheit 10 Stück à 1,60 m.

Komplett mit Verbindern.

**Nr. 40292** weiß, 4 cm

**Nr. 40293** weiß, 5 cm

Satz € **44,50**

Satz € **46,70**

## T-Verbinder

100 Stück pro Satz

**Nr. 40301**

Satz € **33,00**

## Markierungsband I nagelarm

Die Oberflächenprägung des Bandes bietet sicheren Ballabsprung und besitzt eine enorme Rutschsicherheit. Das Band wird in Abständen von ca. 50 cm genagelt.

Breite 4 cm. Inhalt pro Garnitur 150 lfm.

**Nr. 40200** je 3 Rollen à 50 m

150 lfm. € **279,00**

Nur komplette Garnitur erhältlich.



## Befestigungsstifte

Runder Plattkopf, feuerverzinkt. Speziell für Tennislinien gefertigt.

Pro Platz benötigt man 5 kg.

**Nr. 40310** pro Kilo € **6,90**

## Holz-Klötzchen

Diese imprägnierten Holzkeile dienen zur Eckpunktbefestigung. Sie benötigen 16 Stück pro Tennisplatz.

**Nr. 40330**

Stück € **2,80**

## Iso-line Linienabdeckband

Die neue Antifrost-Linienabdeckung schützt vor Frost und anderen extremen Witterungseinflüssen. Polyäthylene 150 mm breit, 8 mm stark, in drei Rollen à 50 m. Das Band sollte in Abständen von ca. 30 cm mit Steinen beschwert werden.

**Nr. 40341**

Satz € **89,00**

# Markierungslinien · Zubehör

## Tennislinie Speziala / Court Plus

Die Tennislinie aus flexiblem Hart - PVC - Profil. Mit 4 mm breiten Querschlitzten, in Abständen von 28 mm. Die Linien für ein Doppelspielfeld werden zugeschnitten in 6 oder 7 Einzelrollen geliefert. Durch die Verwendung von Hart - PVC und der Querschlitzung ergibt sich eine ausgezeichnete Verzahnung mit der Tennisdecke. Die Verankerung der Linie erfolgt mit 18 Bodendübeln pro Platz, welche jeder Garnitur beigegefügt sind. Die Arbeiten können von nur einer Person ausgeführt werden. Bitte wählen Sie den passenden Verankerungssatz zur Linie aus.

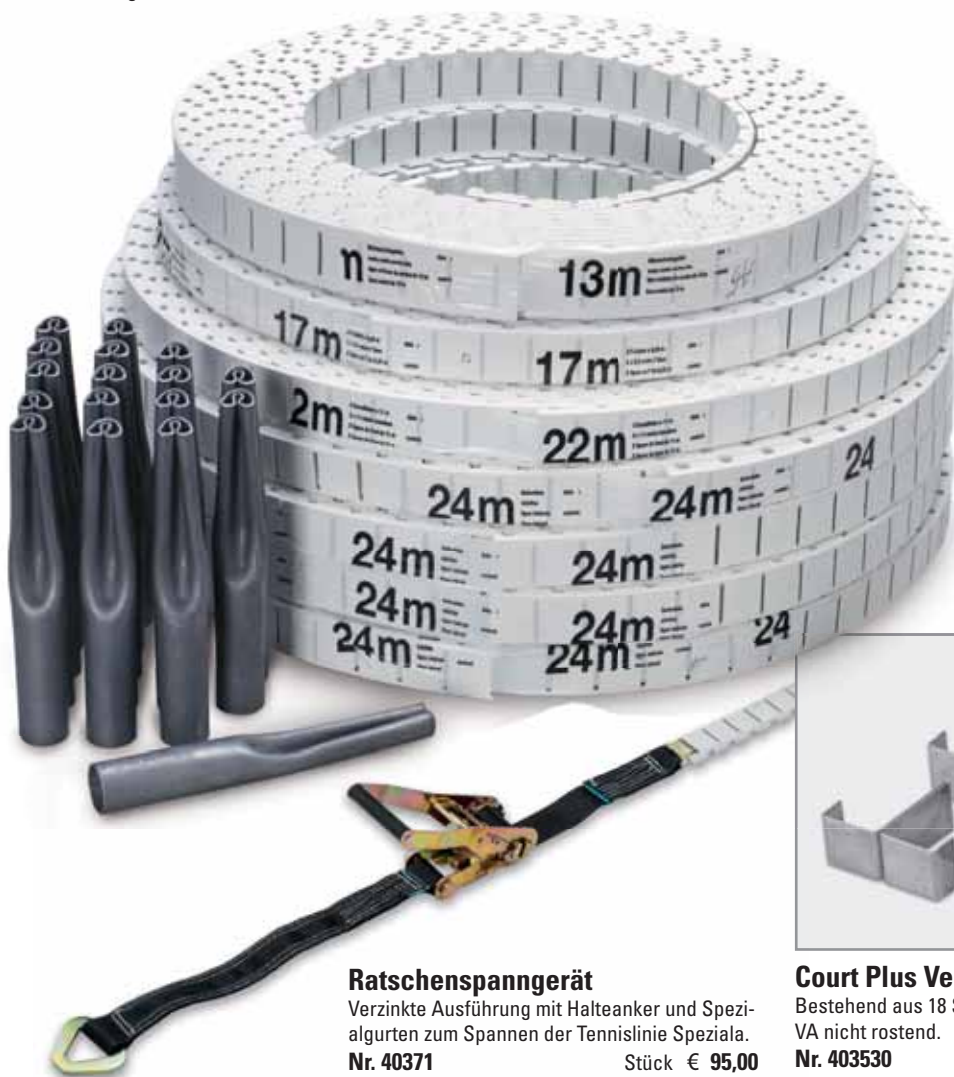

### Ratschenspanngerät

Verzinkte Ausführung mit Halteanker und Spezialgurten zum Spannen der Tennislinie Speziala.

Nr. 40371 Stück € 95,00



### Einschlageisen

Aus Stahl. Um Beschädigungen beim Einschlagen des Bodendübels zu vermeiden, sollte das Einschlageisen unbedingt verwendet werden.

Nr. 40376 Stück € 25,00

### Verankerungsrohr Bodendübel

Nr. 40373 Stück € 7,90

### Verankerungsrohr Bodendübel aus VA nicht rostend

Nr. 403730 Stück € 19,90

## Tennislinie Speziala I / Court Plus I

Inklusive 18 Stück Verankerungsrohr Bodendübel  
4 Rollen à 24 m = 4 cm breit / 1 Rolle à 22 m = 4 cm breit  
1 Rolle à 17 m = 4 cm breit / 1 Rolle à 13 m = 5 cm breit  
Nr. 40365 weiß Satz € 332,00

## Tennislinie Speziala II / Court Plus II

Inklusive 18 Stück Verankerungsrohr Bodendübel  
4 Rollen à 24 m = 4 cm / 1 Rolle à 22 m = 5 cm breit  
1 Rolle à 30 m = 5 cm breit  
Nr. 40366 weiß Satz € 366,00

## Tennislinie Speziala III/ Court Plus III

Inklusive 18 Stück Verankerungsrohr Bodendübel  
4 Rollen à 24 m = 5 cm breit / 1 Rolle à 22 m = 5 cm breit  
1 Rolle à 30 m = 5 cm breit  
Nr. 40367 weiß Satz € 373,00

## Ersatzrollen Speziala 4 cm

Nr. 40374 17 m Stück € 47,00  
Nr. 403740 22 m Stück € 6200  
Nr. 403741 24 m Stück € 67,00

## Ersatzrollen Speziala 5 cm

Nr. 40375 13 m Stück € 43,00  
Nr. 403750 22 m Stück € 71,00  
Nr. 403752 24 m Stück € 77,00  
Nr. 403751 30 m Stück € 99,00



## Court Plus Verankerungsset

Bestehend aus 18 Stück Doppelkrallen  
VA nicht rostend.

Nr. 403530 Satz € 39,00

## Doppelkralle einzeln

Aus Edelstahl. Zur besseren Fixierung der Eckpunkte. Passend nur für „Speziala“ Liniensysteme.

Nr. 40353 Stück € 3,50

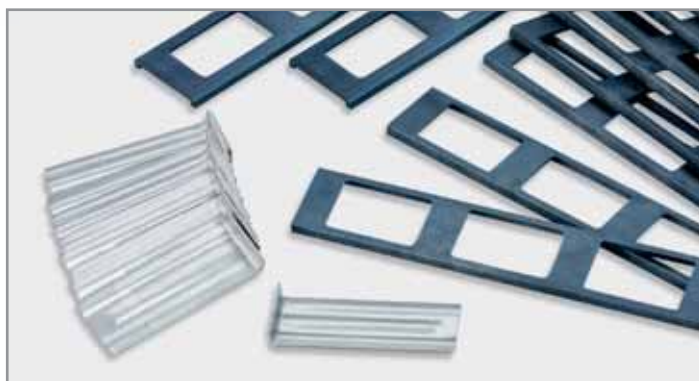

## Speziala Verankerungsset I

Bestehend aus: 18 Stück Rohranker VA,  
16 Stück Fixierungen, 4 cm + 2 Stück in  
5 cm

Nr. 403760 Satz € 47,00

## Speziala Verankerungsset III

Bestehend aus: 18 Stück Rohranker  
VA, 18 Stück Fixierungen 5 cm

Nr. 403762 Satz € 60,00

## Rohranker einzeln

Nr. 40372 Stück € 2,90

## Speziala Verankerungsset II

Bestehend aus: 18 Stück Rohranker  
VA, 8 Stück Fixierungen 4 cm + 10 Stück  
in 5 cm

Nr. 403761 Satz € 58,00

## Endfixierung einzeln

Nr. 40358 4 cm Stück € 2,30

Nr. 40359 5 cm Stück € 2,50



# Markierungslinien · Zubehör



## Linienstamper

Aus Stahl, kunststoffbeschichtet, schwere Ausführung, zum Einstampfen der Markierungslinien, Gewicht 6,5 kg.

Nr. 40380

Stück € 99,00



## Linienstamper 2

Aus Stahl, grün, kunststoffbeschichtet mit beweglichem Gewicht zum gelenkschonenderen Einstampfen der Markierungslinien. Gewicht 9,4 Kg.

Nr. 40381

Stück € 119,00



## Linien-Walze

Diese Walze eignet sich ideal für das Einwalzen der Tennisplatzlinien. Durch das hohe Gewicht ca. 65 kg und die Walzenbreite von 10 cm wird die Linie schnell und sauber eingedrückt. Kein Stampfen nötig.

Nr. 40384

Stück € 599,00

## Markierungswagen für Tennis

Neu für Midi-Tennis entwickelt, Streubreite ca. 50 mm, für Markierungskreide.

Nr. 45005

Stück € 198,00

## Kreide für Tennisplätze

5 kg. im Eimer.

Nr. 45009

Stück € 8,90

## BMI Stahl-Bandmaße

Platalkapsel aus verzinktem Stahl mit genarbttem PVC-Überzug. Stahl-Band weiß, 13 mm breit mit schwarzer Maßeinteilung und roter Metervorzahl. Kurbelmechanismus aus Polyamid. Größen: 10, 20, 30, 50 m.

Nr. 10584 10 m Stück € 26,00

Nr. 10585 20 m Stück € 38,00

Nr. 10586 30 m Stück € 47,00

Nr. 10587 50 m Stück € 70,00

## Streckenmessgerät Rollfix-Easy

Solide Konstruktion mit ausklappbarem Standbügel. Der Zähler ist mit einer Nullstellungs-Einrichtung ausgestattet. Gutes Ablesen des Messergebnisses. Messbereich 9999,99 m, Gesamthöhe 96 cm, zusammengeklappt 49 cm, Raddurchmesser: 318,5 mm = 1 m Umfang.

Nr. 10590

Stück € 252,00





# Netze · Netzpfosten · Zubehör



## Tennisnetzpfosten Alu TP 73

Ausführung rund  $\varnothing$  73 mm aus grün kunststoffbeschichtetem Aluminium drei Kammern-Spezialprofil, sehr stabil mit anschraubbarer Alu-Zahnradmechanik. Netzhaltestangen sowie sämtliche Schrauben und Haken aus VA Stahl. Lieferung ohne Bodenhülsen.

Nr. 40422

Paar € 279,00



## Tennisnetzpfosten Stahl TP 76

Ausführung rund  $\varnothing$  76 mm aus Stahlrohr grün kunststoffbeschichtet, mit anschraubbarer Alu-Zahnradmechanik und eingelassenen Messingseillaufrollen. Abnehmbare Kurbel, Netzbefestigungslaschen und Netzhaken fest verschweißt. Lieferung ohne Bodenhülsen.

Nr. 40427

Paar € 249,00

## Bodenhülsen 73

Bodenhülsen für 73 mm  $\varnothing$  Tennispfosten.

Nr. 404281

Paar € 29,00

## Bodenhülsen 76

Bodenhülsen für 76 mm  $\varnothing$  Tennispfosten.

Nr. 40428

Paar € 29,00



## Tennisnetzpfosten USA Stahl 76

Ausführung rund  $\varnothing$  76 mm aus Stahlrohr grün kunststoffbeschichtet, mit Zahnradmechanik und Seillaufrollen aus Messing sowie abnehmbarer Kurbel. Der Klassiker aus Nordamerika. Lieferung ohne Bodenhülsen.

Nr. 40425

Paar € 299,00



## Tennisnetzpfosten USA Stahl 80

Ausführung 80 x 80 mm aus Stahlrohr grün kunststoffbeschichtet, mit Zahnradmechanik und Seillaufrollen aus Messing sowie abnehmbarer Kurbel. Der Klassiker aus Nordamerika. Lieferung ohne Bodenhülsen.

Nr. 40424

Paar € 319,00

## Bodenhülsen 76

Bodenhülsen für 76 mm  $\varnothing$  Tennispfosten.

Nr. 40428

Paar € 29,00

## Bodenhülsen 80 x 80

Bodenhülsen für 80 x 80 mm Tennispfosten.

Nr. 40433

Paar € 36,00

# Netze · Netzpfeosten · Zubehör



**TOP  
SELLER**



## Tennisnetzpfeosten

### Court Royal TP 83

Ausführung rund ø 83 mm. Aluminium Spezialprofil mit Innenverstärkung und Nut für die Befestigung der Netzhaltestange. Innenliegende Trapez-Spannmechanik mit Aluminiumschlüssel zum einfachen Spannen des Tennisnetzes. Steckbare Abdeckkappe aus Aluminiumguss mit Sicherungskette.

Gesamtlänge der Pfeosten 142 cm. Gewicht 10,5 kg. Bodenhülsen aus Alu, Einstecktiefe 35 cm, komplett mit Alugussdeckel. GS geprüft nach DIN EN 1510.

**Nr. 40400** Alu eloxiert Paar € **329,00**

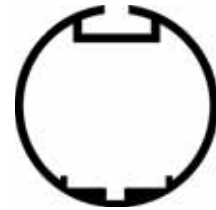

**Nr. 40410** grün pulverbeschichtet Paar € **345,00**



**Nr. 40411** weiß pulverbeschichtet Paar € **345,00**



**Nr. 40447** schwarz pulverbeschichtet Paar € **345,00**

# Netze · Netzpfosten · Zubehör



## Tennisnetzpfosten Court Royal TP 80

Ausführung Vierkant 80 x 80 mm. Aluminium Spezialprofil mit Innenverstärkung und Nut für die Befestigung der Netzhalte-Stange. Innenliegende Trapez-Spannmechanik mit Aluminiumschlüssel zum einfachen Spannen des Tennisnetzes. Steckbare Abdeckkappe aus Aluminiumguss mit Sicherungskette.

Gesamtlänge der Pfosten 142 cm. Gewicht 10,5 kg. Bodenhülsen aus Alu, Einstecktiefe 35 cm komplett mit Alugussdeckel. GS geprüft nach DIN EN 1510.

**Nr. 40430** Alu eloxiert Paar € **359,00**

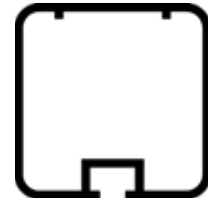

**Nr. 40440** grün pulverbe. Paar € **369,00**



**Nr. 40445** weiß pulverb. Paar € **369,00**



**Nr. 40446** schw. pulverb. Paar € **369,00**



**Nr. 40448** blau pulverb. Paar € **369,00**



# Netze · Netzpfosten · Zubehör



**Messing Mechanik 76**  
für Tennisnetzpfosten USA Stahl 76. Komplett mit Befestigungsschrauben.  
**Nr. 404251** Stück € **169,00**

**Messingkurbel**  
für Mechanik Tennisnetzpfosten USA Stahl 76 und 80.  
**Nr.404242** Stück € **16,50**

**Messing Mechanik 80**  
für Tennisnetzpfosten USA Stahl 80. Komplett mit Befestigungsschrauben.  
**Nr. 404241** Stück € **169,00**

**Messingschraube**  
für Kurbel Tennisnetzpfosten USA Stahl 76 und 80.  
**Nr.404243** Stück € **4,90**

## Tennisnetzpfosten Court Royal zum Umklappen

Dieser Pfosten wird eingesetzt, wenn keine Tiefe für Bodenhülsen vorhanden ist. Die Befestigung erfolgt mit einem 10 mm Stahl-Dübel und einer Schraube. Der 80 x 80 mm Alupfosten wird durch eine Abstützung nach vorne auf der feuerverzinkten Basiskonsole gehalten. Die Ausführung entspricht unserem Tennispfosten Royal.

**Nr. 40470** Paar € **469,00**



**Mechanik für Tennispfosten**  
Diese Zahnrad-Wickel-Mechanik kann mit 2 M8 Schrauben an jedem Pfosten befestigt werden. Löcher vorbohren und M8 Gewinde einschneiden. Schon können Sie mit dieser Mechanik das Netz wieder spannen.  
**Nr. 40429** Stück € **59,00**



## Ersatzteile für Tennisnetzpfosten

- |                           |                                       |   |                                       |   |                                       |
|---------------------------|---------------------------------------|---|---------------------------------------|---|---------------------------------------|
| 1. Bodenhülse 80 x 80 mm  | <b>Nr. 40431</b> Stück € <b>17,50</b> | 8. Schraubensatz mit 8 Ringschrauben, 8 Nutsteine und 2 Netzhaken | <b>Nr. 40403</b> Satz € <b>14,20</b>  | 13. Netzreparaturschnur 20 m, 3 mm Poly schwarz | <b>Nr. 40653</b> Stück € <b>9,90</b>  |
| 2. Bodenhülse 83 mm Ø     | <b>Nr. 40401</b> Stück € <b>17,50</b> | 9. Deckel Blindpf. 80 x 80  | <b>Nr. 40416</b> Stück € <b>12,00</b> | 14. Netzreparaturschnur 20 m, 3 mm Poly grün    | <b>Nr. 40654</b> Stück € <b>9,90</b>  |
| 3. Abd. f. Boden. 80 x 80 | <b>Nr. 40450</b> Stück € <b>5,50</b>  | 10. Deckel Mech.-Pf. 80 x 80                                      | <b>Nr. 40415</b> Stück € <b>12,00</b> | 15. Bodenhülse 76 mm Ø                          | <b>Nr. 40428</b> Stück € <b>29,00</b> |
| 4. Abd. f. Boden. 83 Ø    | <b>Nr. 40420</b> Stück € <b>5,50</b>  | 11. Deckel Blindpfosten 83 Ø                                      | <b>Nr. 40407</b> Stück € <b>12,00</b> | (Ohne Abbildung)                                |                                       |
| 5. Spannmechanik          | <b>Nr. 40405</b> Stück € <b>64,80</b> | 12. Deckel Mechanikpf. 83 Ø                                       | <b>Nr. 40406</b> Stück € <b>12,00</b> |   |                                       |
| 6. Schlüssel für Spannm.  | <b>Nr. 40404</b> Stück € <b>12,00</b> |   |                                       |   |                                       |
| 7. Netzhaltestange        | <b>Nr. 40402</b> Stück € <b>7,90</b>  |   |                                       |   |                                       |

# Netze · Netzpfeosten · Zubehör



## Tennisnetzanlage Court Royal II Turnier

Diese neu entwickelte Tennisnetzanlage ist ein einzigartiges Produkt der Spitzenklasse und unterscheidet sich zu den herkömmlichen Anlagen durch die einfache Umbaumöglichkeit vom Doppelspielfeldmaß auf das Einzelspielfeldmaß. Die Anlage wird in fünf Teilen geliefert. Für die Einzelspiel Nutzung wird lediglich das Mittelteil ausgebaut und ein Einzelspielfeldnetz eingespannt. Die Lieferung erfolgt ohne Netz, Singlernetzstützen und Gurtband. Hier empfehlen wir das Tennisnetz Court Royal TN 50 Nr. 40565 (Seite 23) für Doppel und Tennisnetz Court Royal TN 55 Nr. 40566 für Einzel sowie das Gurtband II Nr. 40710 (Seite 24). Gewicht: 165 kg.

Nr. 40485 weiß

Nr. 40481 schwarz

Eingesetzt bei ATP, WTA und im Davis Cup mit Zusatzgewicht

Stück € 1.790,00

Stück € 1.790,00



## Tennisnetzanlage Court Royal umgebaut für das Einzelspiel

## Zusatzgewichte für Turniere

ATP und Davis-Cup. (1 Satz besteht aus 4 Gewichten à 10 kg)

Nr. 404901 weiß

Nr. 404904 schwarz

Satz € 449,00

Satz € 449,00



## Single-Netzstützen Spezial für Tennisnetzanl. Court Royal

Nr. 404902 weiß

Nr. 404905 schwarz

Paar € 79,00

Paar € 79,00

## Tennisnetzanlage Court Royal mit aufgesetzten Gewichten





# Netze · Netzpfeifen · Zubehör



## Tennisnetz Court Royal TN 8

Aus ca. 3,2 mm Polyäthylen-Flechtleine, handgeknüpft, schwarz, stabile 4-fach vernähte Polyester-Netzeinfassung, komplett mit Stahlseil. GS-geprüft nach DIN EN 1510.

Nr. 40549 schwarz

Stück € 149,00



## Tennisnetz Court Royal TN 9

Aus ca. 3,4 mm Polyäthylen-Flechtleine, handgeknüpft, schwarz, in sich verknötet, sehr stabile 6-fach vernähte Kunststoff Doppel-Netzeinfassung, komplett mit kunststoffummanteltem Stahlseil. Seiten und Unterkanten mit schwerer, schwarzer Kunststoff-Einfassung, sowie zwei 10 mm starken Glasfaserstäben zur seitlichen Fixierung. Lange Lebensdauer und beste Haltbarkeit. 3 Jahre Werksgarantie auf das Netzwerk. GS-geprüft nach DIN EN 1510.

Nr. 40545 schwarz

Stück € 169,00



## Tennisnetz Court Royal TN 15 schwarz

Aus ca. 3,2 mm Polyäthylen-Flechtleine, handgeknüpft, schwarz, 6 Doppelreihen in sich verknötet, stabile 4-fach vernähte Polyester-Netzeinfassung. Ein super Tennisnetz, lange Haltbarkeit, gute Qualität. Komplett mit Stahlseil. GS-geprüft nach DIN EN 1510.

Nr. 40550 schwarz

Stück € 179,00



## Tennisnetz Court Royal TN 15 grün

Aus ca. 3,2 mm Polyäthylen-Flechtleine, handgeknüpft, schwarz, 6 Doppelreihen in sich verknötet, stabile 4-fach vernähte Polyester-Netzeinfassung. Ein super Tennisnetz, lange Haltbarkeit, gute Qualität. Komplett mit Stahlseil. GS-geprüft nach DIN EN 1510.

Nr. 40552 grün

Stück € 179,00



## Tennisnetz Court Royal TN 20 schwarz

Aus ca. 3,4 mm Polyäthylen-Flechtleine, handgeknüpft, schwarz, 6 Doppelreihen in sich verknötet, stabile 4-fach vernähte Polyester-Netzeinfassung. Das 1000-fach bewährte, klassische Tennisnetz, eingesetzt in der Tennis Bundesliga, ATP-Turnieren, Davis-Cup, sowie bei der Olympiade. Ein Produkt der Spitzenklasse. Komplett mit Stahlseil. 2 Jahre Werksgarantie auf das Netzwerk. GS-geprüft nach DIN EN 1510.

Nr. 40560 schwarz

Stück € 199,00



## Tennisnetz Court Royal TN 20 grün

Aus ca. 3,4 mm Polyäthylen-Flechtleine, handgeknüpft, schwarz, 6 Doppelreihen in sich verknötet, stabile 4-fach vernähte Polyester-Netzeinfassung. Das 1000-fach bewährte, klassische Tennisnetz, eingesetzt in der Tennis Bundesliga, ATP-Turnieren, Davis-Cup, sowie bei der Olympiade. Ein Produkt der Spitzenklasse. Komplett mit Stahlseil. 2 Jahre Werksgarantie auf das Netzwerk. GS-geprüft nach DIN EN 1510.

Nr. 40570 grün

Stück € 199,00





# Netze · Netzpfeosten · Zubehör



## Tennisnetz Court Royal TN 90 schwarz

Aus ca. 3,8 mm Polyäthylen-Flechtleine, handgeknüpft, schwarz, 6 Doppelreihen, in sich verknötet, sehr stabile 4-fach vernähte Polyester-Netzeinfassung, komplett mit kunststoffummanteltem Stahlseil. Seiten und Unterkanten mit schwerer, schwarzer Kunststoff-Einfassung, sowie zwei 10 mm starken Glasfaserstäben zur seitlichen Fixierung. Lange Lebensdauer und beste Haltbarkeit. Ein Tennisnetz der Sonderklasse. 3 Jahre Werksgarantie auf das Netzwerk. GS-geprüft nach DIN EN 1510.

Nr. 40610 schwarz

Stück € 249,00



## Tennisnetz Court Royal TN 90 grün

Aus ca. 3,8 mm Polyäthylen-Flechtleine, handgeknüpft, schwarz, 6 Doppelreihen, in sich verknötet, sehr stabile 4-fach vernähte Polyester-Netzeinfassung, komplett mit kunststoffummanteltem Stahlseil. Seiten und Unterkanten mit schwerer, schwarzer Kunststoff-Einfassung, sowie zwei 10 mm starken Glasfaserstäben zur seitlichen Fixierung. Lange Lebensdauer und beste Haltbarkeit. Ein Tennisnetz der Sonderklasse. 3 Jahre Werksgarantie auf das Netzwerk. GS-geprüft nach DIN EN 1510.

Nr. 40611 grün

Stück € 249,00



## Tennisnetz Court Royal TN 30

Aus ca. 3,8 mm Polyäthylen-Flechtleine, handgeknüpft, schwarz, 7 Doppelreihen, in sich verknötet, sehr stabile 6-fach vernähte Kunststoff Doppel-Netzeinfassung, komplett mit kunststoffummanteltem Stahlseil. Seiten und Unterkanten mit schwerer, schwarzer Kunststoff-Einfassung, sowie zwei 10 mm starken Glasfaserstäben zur seitlichen Fixierung. Lange Lebensdauer und beste Haltbarkeit. 3 Jahre Werksgarantie auf das Netzwerk. GS-geprüft nach DIN EN 1510.

Nr. 40548 schwarz

Stück € 259,00



## Tennisnetz Deluxe schwarz, Court Royal TN 200

Aus ca. 5 mm Polyschnur mit Kunststoff-Überzug. Schwarz, stabile Einfassung mit Stahlseil. Sehr lange Lebensdauer. Ein fast unverwüchliches Tennisnetz. 5 Jahre Werksgarantie auf das Netzgewebe. GS-geprüft nach DIN EN 1510.

Nr. 40580 schwarz

Stück € 335,00

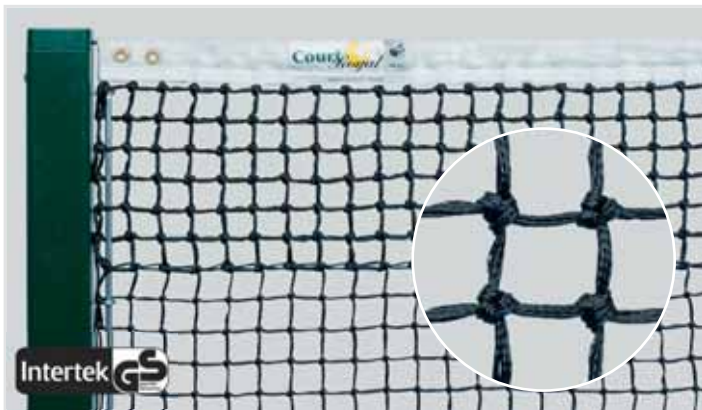

## Tennisnetz Court Royal TN 50 Turnier

Aus ca. 3,4 mm Polyäthylen-Flechtleine, handgeknüpft, schwarz, 7 Doppelreihen in sich verknötet, stabile, 4-fach vernähte Polyester-Netzeinfassung. Komplett mit Stahlseil. 2 Jahre Garantie auf das Netzgewebe. Maschenweite 4 cm, dadurch kann kein Ball mehr im Netz hängen bleiben. GS geprüft nach DIN EN 1510. Eingesetzt in der Tennis Bundesliga, bei ATP Turnieren, Davis-Cup sowie bei den olympischen Spielen.

Nr. 40565 schwarz

Stück € 269,00



## Tennisnetz Open Air schwarz, Court Royal TN 150

Aus ca. 3,9 mm Polyestergerewebe mit KU-Überzug, schwarz. Sehr robustes und wetterfestes Tennisnetz. Besonders lange Lebensdauer. Ein Spitzenprodukt aus dem Hause Universal Sport. 3 Jahre Werksgarantie auf das Netzwerk. Komplett mit Stahlseil. GS-geprüft nach DIN EN 1510.

Nr. 40575 schwarz

Stück € 299,00

## Mess-Stab

Aluminiumrohr mit Markierung bei 91,5 cm Netzhöhe

Nr. 40652

Stück € 9,90



## Tennisnetz Court Royal TN 55 Turnier Einzelspielfeld

Aus ca. 3,4 mm Polyäthylen-Flechtleine, handgeknüpft, schwarz, 7 Doppelreihen in sich verknötet, stabile, 4-fach vernähte Polyester-Netzeinfassung. Komplett mit Stahlseil. 2 Jahre Garantie auf das Netzgewebe. Maschenweite 4 cm, dadurch kann kein Ball mehr im Netz hängen bleiben. GS geprüft nach DIN EN 1510. Eingesetzt in der Tennis Bundesliga, bei ATP Turnieren, Davis-Cup sowie bei den olympischen Spielen.

Nr. 40566 schwarz

Stück € 229,00

# Netze · Netzpfosten · Zubehör



## Gurtband I

Aus Nylongewebe, mit Messingösen.

Nr. 40700 Stück € 6,90

## Gurtband II

Aus Nylon, mit Verstell-schlaufen und Karabinerhaken.

Nr. 40710 Stück € 14,70

## Gurtband III

Mit Kunststoffsteckschnalle, Klettverschluss und Karabinerhaken.

Nr. 40720 Stück € 14,90

## Gurtband IV

Mit Klettverschluss und Karabinerhaken.

Nr. 40711 Stück € 12,90

## Gurtband Universal

Aus Nylon hochfest, nichtrostenden Schnallen und Spezialhaken.

Nr. 40690 Stück € 14,50

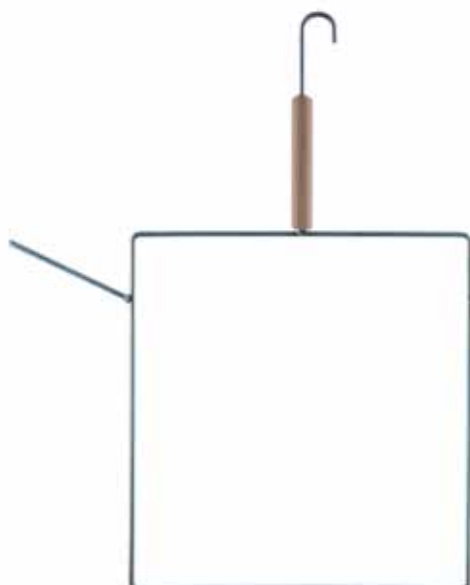

## Tennisnetz-Haltebügel

Zum Aufwickeln und griffbereiten Aufbewahren von Tennisnetzen. Die preiswerte, ordentliche Problemlösung; keine Netznäuel mehr, schneller Auf- und Abbau, schonende Aufbewahrung und leichte Handhabung der Netze.

Nr. 40551

Stück € 29,00



## Tennisnetz-Nummerierung

Praktische Kunststoffschilder, 30 mm Durchmesser, rot mit weißen Nummern und Karabinerhaken zum Anbringen an Tennisnetzen und zur Kennzeichnung der Netze nach Plätzen.

Nr. 40553

6er Set € 21,00

Nr. 40554

12er Set € 42,00

Nr. 40556

18er Set € 63,00



# Netze · Netzpfeosten · Zubehör



## 1) Tennis-Netzgewicht

Aus Stahlrohr, mit Aufhängeöse für Gurtband.

Nr. 40721 Stück € 39,00

## 2) Erdanker I

Aus VA-Material, nicht rostend.

Nr. 40740 Stück € 9,90

## 3) Erdanker-Versenkchülse

Aus Aluminium, verzinkt, für Hallen- und Allwetterplätze.

Nr. 40760 Stück € 22,50

## 4) Spannschraube

Aus Stahl, verzinkt.

Nr. 40730 Stück € 13,00

## 5) Erdanker Spezial

V2A-Stahlseil mit 3 mm Kauschenschlaufe zum Einschlagen. Verankert sich durch Nachziehen im Boden.

Nr. 40751 Stück € 29,90

## 6) Erdanker II

Verzinkt, zum Einschlagen, einfache Handhabung.

Nr. 40750 Stück € 13,90

## 7) Erdanker III

U-Form verzinkt. Hier kann die Linie durchgezogen werden.

Nr. 40755 Stück € 19,90



## Ersatz-Tennisnetzeinfassung

Schnelles Auswechseln, komplett mit Anschlingsschnur.

Nr. 40670 Stück € 49,00

## Ersatzdrahtseil mit Schlaufen

13,80 m lang.

Nr. 40660 Stück € 35,00



## Single-Netzstützen

Aus Aluminium mit großen Alu-Tellerfüßen, für Einzelspiele.

Nr. 40650	Alu natur	Paar € 39,00
Nr. 40649	weiß	Paar € 49,00
Nr. 40648	grün	Paar € 49,00
Nr. 40655	schwarz	Paar € 49,00
Nr. 40647	blau	Paar € 49,00





# Anzeigegeräte



## Court Royal Pointer heavy II

Die neue Generation der Court Royal Pointer ist eine Weiterentwicklung in Qualität und Funktionalität zu einem besonders attraktiven Preis. Die im Spritzguss hergestellten, tiefgezogenen 4 mm ABS Kunststoff Platten sind sehr robust, witterungsbeständig und lichtecht. 6 stabile, leicht drehbare, nicht verklebende Drehscheiben mit 7 cm hohen, sehr gut lesbaren Zahlen, zeichnen dieses Spitzenprodukt aus. Der Court Royal Pointer ist beidseitig lesbar und durch sein verbessertes Design, mit Home und Guest, noch übersichtlicher. Leichtes Anbringen am Zaun durch mitgelieferte Spezialbefestigung.

Grösse ca. 46 x 60 cm mit 7 cm hohen Zahlen von 0 bis 7.

<b>Nr. 40832</b>	blau	Stück	€	<b>96,00</b>
<b>Nr. 40838</b>	grün	Stück	€	<b>96,00</b>
<b>Nr. 40839</b>	weiß	Stück	€	<b>96,00</b>

## Court Royal Pointer heavy II freistehend

Die neue Generation der Court Royal Pointer ist eine Weiterentwicklung in Qualität und Funktionalität zu einem besonders attraktiven Preis. Die im Spritzguss hergestellten, tiefgezogenen 4 mm ABS Kunststoff Platten sind sehr robust, witterungsbeständig und lichtecht. 6 stabile, leicht drehbare, nicht verklebende Drehscheiben mit 7 cm hohen, sehr gut lesbaren, Zahlen, zeichnen dieses Spitzenprodukt aus. Der Court Royal Pointer ist beidseitig lesbar und durch sein verbessertes Design, mit Home und Guest, noch übersichtlicher. Stabiler größer, mit Sand füllbarer Kunststoff-Fuß mit Alu Stange zum Befestigen des Court Royal Pointers.

Grösse ca. 46 x 60 cm mit 7 cm hohen Zahlen von 0 bis 7.

<b>Nr. 408321</b>	blau	Stück	€	<b>159,00</b>
<b>Nr. 408381</b>	grün	Stück	€	<b>159,00</b>
<b>Nr. 408391</b>	weiß	Stück	€	<b>159,00</b>

# Anzeigegeräte



## Match Pointer

Der Spielstandanzeiger mit 6 Einstellscheiben für 3 Satzstände. Anzeige auf der Vorder- und Rückseite. Übersichtliches Design, einfache und gute Lesbarkeit. Robuste, witterungsbeständige Ausführung aus lichtbeständigem Kunststoff und nichtrostenden Beschlägen. Leichtes Anbringen am Zaun oder am Netz. Kompl. mit Zaunbefestigung.

### Modell Super Big

Größe 65 x 96 cm mit 12 cm hohen Zahlen.

Nr. 40815 Stück € 197,00

### Modell Big

Größe 46 x 65 cm mit 8 cm hohen Zahlen.

Nr. 40816 Stück € 129,00

### Modell Super

Größe 56 x 80 cm mit 10 cm hohen Zahlen.

Nr. 40814 Stück € 171,00

### Modell Little

Größe 35 x 50 cm mit 6 cm hohen Zahlen.

Nr. 40817 Stück € 106,00

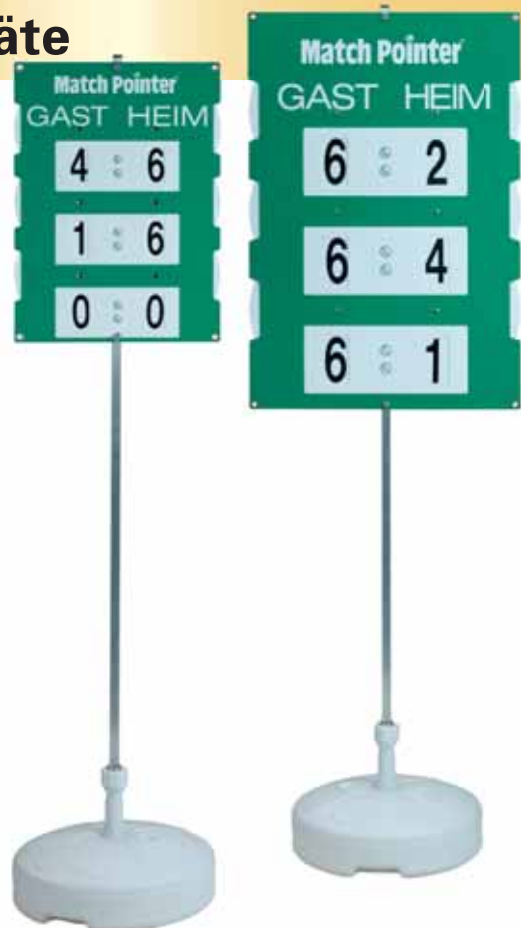

## Match Pointer freistehend

Der Spielstandanzeiger mit 6 Einstellscheiben für 3 Satzstände. Anzeige auf der Vorder- und Rückseite. Übersichtliches Design, einfache und gute Lesbarkeit. Robuste, witterungsbeständige Ausführung aus lichtbeständigem Kunststoff und nichtrostenden Beschlägen. Stabiler Alu-Ständer mit einer Halteschiene und großem, füllbarem Kunststofffuß.

### Modell Big

Größe 46 x 65 cm mit 8 cm hohen Zahlen.

Nr. 40818

Stück € 185,00

### Modell Super Big

Größe 65 x 96 cm mit 12 cm hohen Zahlen.

Nr. 40819

Stück € 275,00

### Ersatzdreh Scheiben Ein Satz besteht aus 6 Scheiben.

Nr. 40811 Modell Little 6 cm Zahlen

Set € 40,00

Nr. 408110 Modell Big 8 cm Zahlen

Set € 47,00

Nr. 408115 Modell Super 10 cm Zahlen

Set € 56,00

Nr. 408111 Modell Super Big 12 cm Zahlen

Set € 64,00



## Spiel- und Satzanzeigergerät

Zum nachträglichen Anbringen an jeden Schiedsrichterstuhl. Vorder- und Rückseite ablesbar. Nach jedem Spiel schlägt der Schiedsrichter ohne Anstrengung eine Tafel um. Gerät kompl. mit Befestigungsmaterial für jeden Schiedsrichterstuhl.

Nr. 40830

Stück € 179,00



## Satzanzeigergerät

Dieses praktische Satz-Anzeigergerät wird einfach über das Netz gestülpt. Die Sätze werden durch Umklappen der 11 cm großen Zahlen beidseitig gezeigt. Von 0 – 9, inkl. Tasche zum Aufbewahren. Maße: 15 x 18 cm.

Nr. 40835

Stück € 25,00

# Schiedsrichterstühle



## Werbeschiedsrichterstuhl Court Royal Deluxe Grand-Slam

Der schwere Tennisstuhl ist komplett mit 10 mm PVC-Platten verkleidet. Die Werbetafeln zwischen den Stufen sind aus 3 mm PVC. Das Aluminium-Basisgestell ist kunststoffbeschichtet. UV-beständiger Kunststoff-Schalensitz, PVC-Schreibbrett. Lieferfarbe: weiß, ohne Werbeaufdruck. Farben: grün, sowie andere RAL-Farben möglich.

Nr. 408101 weiß

Stück € 1.099,00

## Beschriftung mit 4-farbigem Digitaldruck

Bei Stellung einer printfähigen Datei.

Nr. 407934

Stück € 499,00

## Werbeschiedsrichterstuhl Court Royal Deluxe Grand-Prix

Kunststoffbeschichtetes Basisgestell mit zwei Seitenverkleidungen aus 10 mm PVC-Platten. UV-beständiger Schalensitz, PVC-Schreibbrett. Lieferfarbe: weiß, ohne Werbeaufdruck. Farben: grün, sowie andere RAL-Farben möglich.

Nr. 408100 weiß

Stück € 889,00

## Beschriftung mit 4-farbigem Digitaldruck

Bei Stellung einer printfähigen Datei.

Nr. 407941

Stück € 399,00



## Schirm für Schiedsrichterstuhl

Solider, abknickbarer Sonnenschirm mit einem Durchmesser von 150 cm, inklusive Befestigungsteilen.

Nr. 408005 rot Stück € 139,00

Nr. 408011 grün Stück € 139,00

Nr. 408012 blau Stück € 139,00



## Sitzschale Court Royal

Nr. 408148 grün Stück € 29,90

Nr. 408150 rot Stück € 29,90

Nr. 408149 weiß Stück € 29,90

Nr. 408147 blau Stück € 29,90



## Sitzschale rot

Nr. 40771 Stück € 33,00



## Schreibbrett

Weiß, 550 mm x 15 mm x 10 mm.

Nr. 408097 Stück € 21,00



# Schiedsrichterstühle



## Schiedsrichterstuhl Court Royal Turnier

Eleganter Aluminium-Schiedsrichterstuhl GS geprüft nach DIN EN 131. Standsicher durch die stabile Sprossenleiter und die ausladende Stütze mit vier Fußplatten. Der Sitzhalter hat aus Sicherheitsgründen zusätzlich eine Querverstrebung hinter dem UV-beständigen, roten Kunststoff-Schalensitz und ein Schreibbrett. Sitzhöhe ca. 180 cm.

Nr. 40800

Stück € 369,00



## Schiedsrichterstuhl Court Royal Deluxe

Dieser Aluminium-Schiedsrichterstuhl ist GS geprüft nach DIN EN 131 und wird den höchsten Ansprüchen gerecht. Das Leiterteil mit seinen besonders breiten rutschsicheren Stufen, sowie die ausladende Stütze mit vier Fußplatten geben diesem Stuhl eine optimale Standsicherheit. Das Ablageblech zwischen Leiterteil und Stütze sorgt für zusätzliche Stabilität. Der Sitzhalter hat aus Sicherheitsgründen zusätzlich eine Querverstrebung hinter dem UV-beständigen, roten Kunststoff-Schalensitz und ein Schreibbrett. Sitzhöhe ca. 180 cm.

Nr. 40809

Stück € 459,00



## Schiedsrichterstuhl Court Royal Deluxe, pulverbeschichtet

Gleiche Ausstattung wie Artikel Nr. 40809, grün oder weiß pulverbeschichtet mit grüner, weißer oder blauer Sitzschale.

Nr. 40809 grün

Nr. 40808 weiß

Nr. 408089 blau

Stück € 595,00

Stück € 595,00

Stück € 595,00

# Bänke



## Spielerbank Grand Slam Alu 150 cm

Diese Werbebank ist ein idealer Werbeträger und wird weltweit bei internationalen Tennisturnieren sowie in Fußballstadien eingesetzt. Hochwertige Aluminiumkonstruktion, weiß pulverbeschichtet. Die Sitzfläche besteht aus 5 Mehrkammerprofil-Latten, in vier Teilen geliefert, einfachste Montage. Die 10 mm starken Werbetafeln aus PVC sind vormontiert, ohne Werbeaufdruck. Gewicht 27 kg.

Nr. 41222 weiß

Stück € 599,00

### Beschriftung mit 4-farbigem Digitaldruck.

Bei Stellung einer printfähigen Datei.

Nr. 412221

Stück € 249,00



## Werbepark Freiburg GFK 150 cm

2 Vollkunststoff-Füße sowie 5 Mehrkammerprofil-Latten als Sitzfläche sowie einer GFK Rückenlehne zum einfachen Anbringen von Werbestickern. Die exklusive, hochwertige GFK Ausführung ist sehr robust und für extrem heiße Regionen entwickelt.

Nr. 41208 weiß

Stück € 279,00

### Beschriftung mit 4-farbigem Digitaldruck

Bei Stellung einer printfähigen Datei.

Nr. 412209

Stück € 139,00

## Schirmhalter für Spielerbank

Aus Aluminium, weiß, kunststoffbeschichtet mit selbstschneidenden Schrauben zur einfachen Befestigung an der Bank

Nr. 408007

Stück € 39,00



## Schirmhalter für Kunststoffbänke

So sitzen sie ab sofort im Schatten. Der neue Schirmhalter aus Aluminium kann passgenau an die vorhandenen Schrauben der Bänke Köln, Freiburg und Berlin geschraubt werden. Passend für Schirme mit einem Durchmesser von 25 mm.

Nr. 4080097

Stück € 24,90



## Schirmständer Robusto

Sehr stabiler Schirmständer aus Kunststoff mit langem Haltestutzen sowie dem 4,5 kg schweren und mit Sand auffüllbarem Standfuß.

Nr. 408182

Stück € 24,90



## Sonnenschirme Nuovo

Sehr robuster, abknickbarer Sonnenschirm, 150 cm Durchmesser, mit Schnellspannvorrichtung, 8-teilig aus 100 % Polyester-gewebe, ca. 160g/qm wetterfest.

Rohrdurchmesser 25 mm. Passend zum Schirmhalter für Kunststoffbänke sowie zum Schirmständer Robusto.

Nr. 408009 rot

Stück € 89,00

Nr. 4080091 grün

Stück € 89,00

Nr. 4080092 blau

Stück € 89,00



# Bänke



## Tennisbank Deluxe

Die neu entwickelte Tennisplatzbank lässt keine Wünsche offen. Große Mittelablage für Taschen und Schläger ca. 100 x 45 cm, mit zwei bequemen Sesseln, Sitzfläche 57 cm breit und 50 cm tief aus Vollkunststoff witterungsbeständig, lichtecht. Super stabile Ausführung. Ein Produkt der Spitzenklasse.  
**Nr. 41213** weiß Stück € **449,00**



## Bank Hohenzollern

Formschöne sehr stabile Bank für Tennisplätze und Außenanlagen. Mit Armlehnen, Sitzbreite 150 cm, Sitztiefe 50 cm. Aus Vollkunststoff mit eingearbeiteten, rostfreien Metall- Profilträgern. Einfache Montage durch vormontiertes Sitz- und Rückenteil.  
**Nr. 412012** weiß Stück € **325,00**

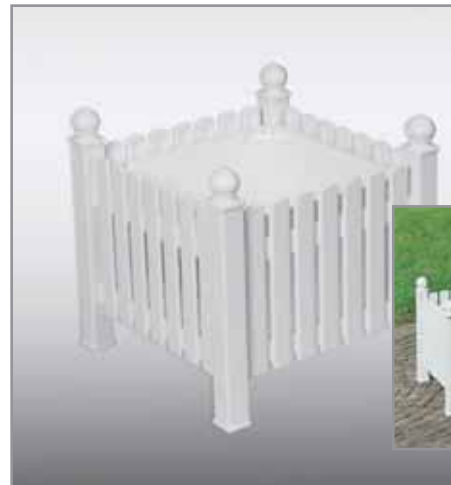

## Pflanzkasten Landhaus

Aus Vollkunststoff, Innenmaß 40 x 40 cm, zerlegt in vier Seitenteile und einer Bodenschale geliefert. Aufstellmaß 46 x 46 x 46 cm.  
**Nr. 412013** weiß Stück € **49,00**



## Bank Köln 120 cm Länge

2 Vollkunststoff-Füße, sowie 9 Mehrkammerprofil-Latten. Bewährte und robuste Ausführung, zerlegbar. Gewicht ca. 13 kg.

**Nr. 412233** weiß

Stück € **107,50**



## Bank Köln 120 cm Länge

2 Vollkunststoff-Füße, sowie 9 Mehrkammerprofil-Latten. Bewährte und robuste Ausführung, zerlegbar. Gewicht ca. 13 kg.

**Nr. 412234** grün

Stück € **112,90**



# Bänke



**Bank München** 150 cm Länge, weiß  
2 Vollkunststoff-FüÙe, sowie 5 Mehrkammerprofil-Latten, ohne Lehne daher beidseitig verwendbar, hoher Sitzkomfort. Gewicht ca. 9 kg.  
**Nr. 412210** weiß Stück € **103,50**

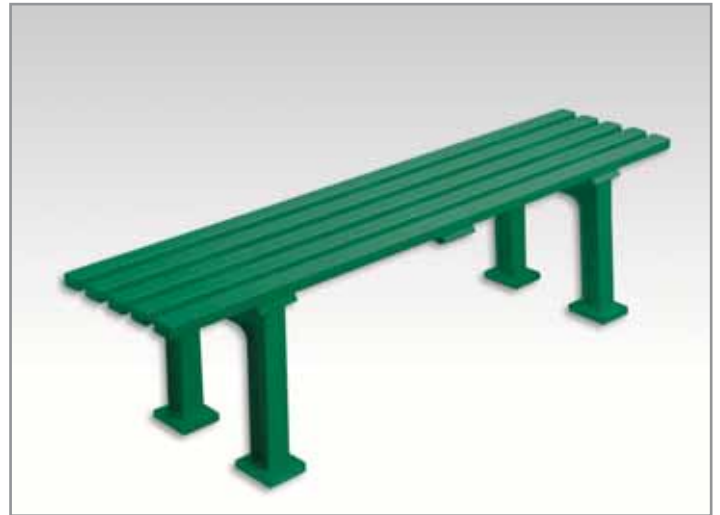

**Bank München** 150 cm Länge, grün  
2 Vollkunststoff-FüÙe, sowie 5 Mehrkammerprofil-Latten, ohne Lehne daher beidseitig verwendbar, hoher Sitzkomfort. Gewicht ca. 9 kg.  
**Nr. 412211** grün Stück € **107,60**



**Bank Freiburg** 150 cm Länge, weiß  
2 Vollkunststoff-FüÙe, sowie 9 Mehrkammerprofil-Latten. Verstärkungswinkel in der Mitte. Bewährte und robuste Ausführung, zerlegbar, Gewicht 15,5 kg.  
**Nr. 41200** weiß Stück € **126,00**



**Bank Freiburg** 150 cm Länge, grün  
2 Vollkunststoff-FüÙe, sowie 9 Mehrkammerprofil-Latten. Verstärkungswinkel in der Mitte. Bewährte und robuste Ausführung, zerlegbar, Gewicht 15,5 kg.  
**Nr. 41199** grün Stück € **137,00**  
**Nr. 411991** blau Stück € **137,00**



**Bank Helgoland** 150 cm Länge, weiß  
2 Vollkunststoff-FüÙe, sowie 12 Mehrkammerprofil-Latten, Verstärkungswinkel in der Mitte, hoher Sitzkomfort, zerlegbar, Gewicht ca. 21 kg.  
**Nr. 41203** weiß Stück € **179,00**



**Bank Helgoland** 150 cm Länge, grün  
2 Vollkunststoff-FüÙe, sowie 12 Mehrkammerprofil-Latten, Verstärkungswinkel in der Mitte, hoher Sitzkomfort, zerlegbar, Gewicht ca. 21 kg.  
**Nr. 41207** grün Stück € **188,00**  
**Nr. 412071** blau Stück € **188,00**

# Bänke



**Bank Stuttgart** 200 cm Länge, weiß  
3 Vollkunststoff-Füße, sowie 5 Mehrkammerprofil-Latten, ohne Lehne daher beidseitig verwendbar, hoher Sitzkomfort. Gewicht ca. 11,5 kg.  
**Nr. 412212** weiß

Stück € 149,00

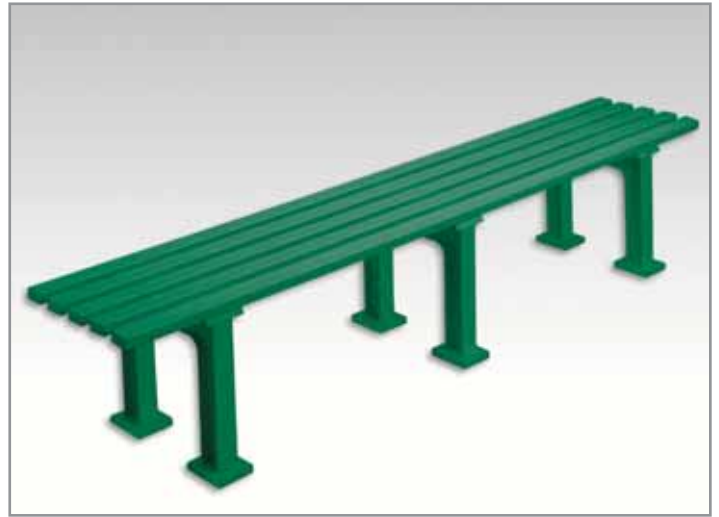

**Bank Stuttgart** 200 cm Länge, grün  
3 Vollkunststoff-Füße, sowie 5 Mehrkammerprofil-Latten, ohne Lehne daher beidseitig verwendbar, hoher Sitzkomfort. Gewicht ca. 11,5 kg.  
**Nr. 412213** grün

Stück € 156,50



**Bank Berlin** 200 cm Länge, weiß  
3 Vollkunststoff-Füße, sowie 9 Mehrkammerprofil-Latten. Bewährte und robuste Ausführung. Zerlegbar. Gewicht 18,5 kg.  
**Nr. 41210** weiß

Stück € 188,00



**Bank Berlin** 200 cm Länge, grün  
3 Vollkunststoff-Füße, sowie 9 Mehrkammerprofil-Latten. Bewährte und robuste Ausführung. Zerlegbar. Gewicht 18,5 kg.  
**Nr. 41211** grün  
**Nr. 412111** blau

Stück € 196,00

Stück € 196,00



**Bank Sindelfingen** 200 cm Länge, weiß  
3 Vollkunststoff-Füße, sowie 12 Mehrkammerprofil-Latten, hoher Sitzkomfort. Gewicht ca. 26 kg.  
**Nr. 41204** weiß

Stück € 224,00



**Bank Sindelfingen** 200 cm Länge, grün  
3 Vollkunststoff-Füße, sowie 12 Mehrkammerprofil-Latten, hoher Sitzkomfort. Gewicht ca. 26 kg.  
**Nr. 41212** grün

Stück € 233,00



# Abziehgeräte

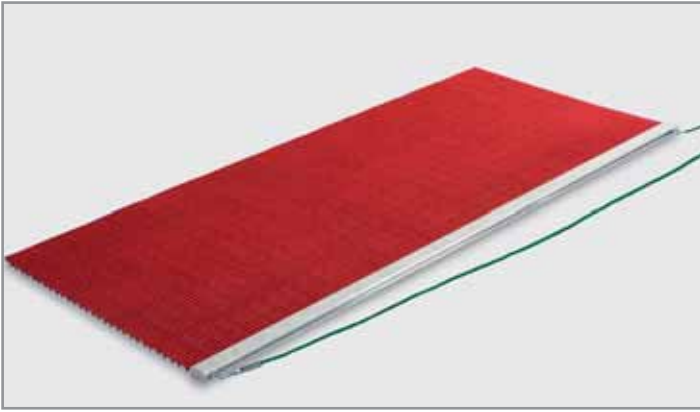

## Schleppmatte Hart-PVC

Das von Universal Sport neu entwickelte Spezial-Aluprofil perfektioniert das lang-jährige Erfolgskonzept der Schleppmatte Hart-PVC und des Combiplaners. Durch die 15 x 20 cm großen Einzelsegmente wird die größtmögliche Flexibilität über die gesamte Einsatzfläche des Abziehgeräts erreicht. Die Vielzahl der Kratzelemente an der Unterseite rauhen den Platz ideal an und beseitigen somit auch Unebenheiten und Laub ohne die Oberfläche zu verletzen. Besonders geeignet für Cannada Tennis-, Kunstrasen-, und Ziegelmehlplätze. Alle verwendeten Materialien sind extrem witterungsbeständig und verschleißarm. Maße 185 x 75 cm.

Nr. 41070

Stück € 199,00

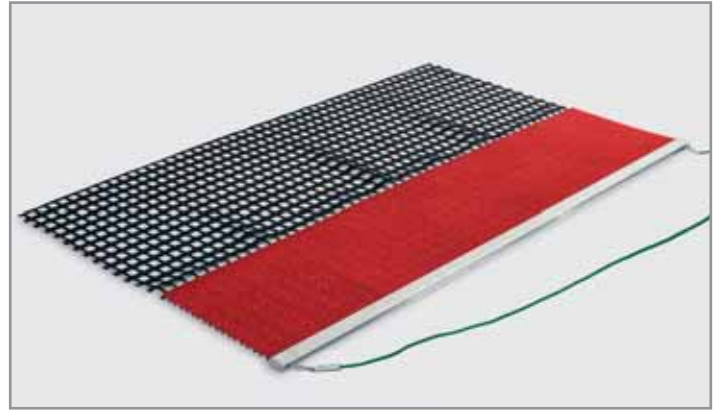

## Tennisplatz-„Combiplaner“

Das von Universal Sport neu entwickelte Spezial-Aluprofil perfektioniert das lang-jährige Erfolgskonzept der Schleppmatte Hart-PVC und des Combiplaners. Dieses Spezialwerkzeug verbindet die Vorteile der Schleppmatte Hart-PVC und die eines Schleppnetzes. So werden mit dem vorderen harten PVC Teil Unebenheiten aufgelockert und beseitigt und mit dem hinteren schweren Schleppnetz-Teil die geöffneten Stellen wieder glattgezogen und aufgekratzt. Unrat mitgeschleppt. Alle verwendeten Materialien sind extrem witterungsbeständig und verschleißarm. Arbeitsbreite: 185 cm.

Nr. 41079

Stück € 199,00

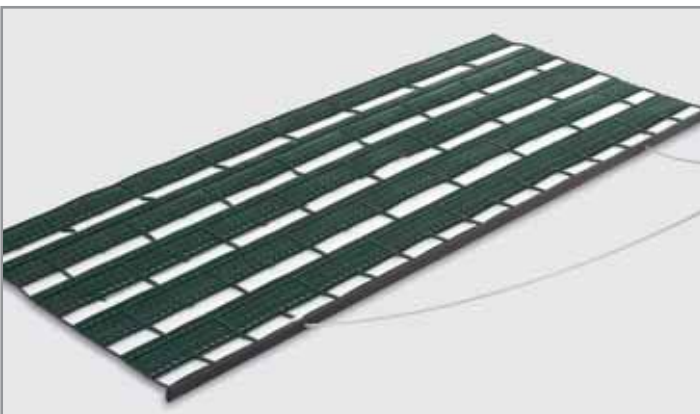
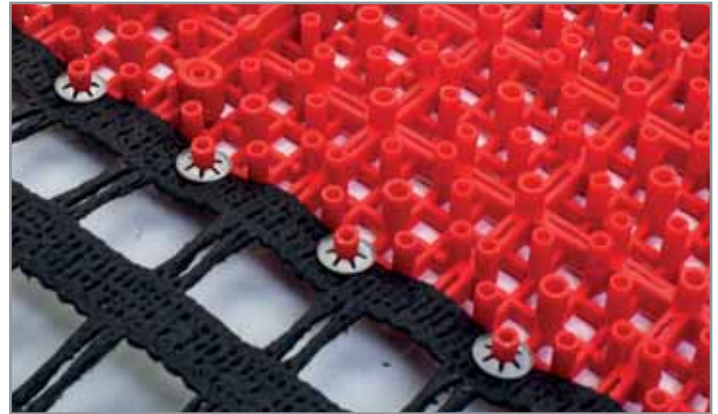

## Schleppmatte »Super Clean«

Diese Matte ist entwickelt worden, um sehr effektiv, schnell und einfach Laub, Blätter, Tannennadeln, usw. von Ihrem Tennisplatz zu entfernen. Dieses geschieht nur durch das Abziehen mit dem »Super Clean« Schleppnetz. Wenn sich der Schmutz auf dem Schleppnetz gesammelt hat, müssen Sie dieses außerhalb des Platzes nur ausschütteln. Gleichzeitig erhalten Sie eine exzellente Egalisierung des Bodens. Das Schleppnetz sollte immer flach auf dem Platz liegen. Abmessung 200 cm x 80 cm. Lieferung inkl. Zugseil, das an der Alu-Zugleiste befestigt ist.

Nr. 41077

Stück € 499,00





# Abziehgeräte



## Bürstenmatte Platzfit 150

Kombiniertes Gerät, bestehend aus einer Kunststoff-Besenleiste und einem Spezial-PVC-Schleppnetz. Das ideale Abziehgerät zwischen Schleppnetz und Besen. Komplett mit Alu-Bügel.

Nr. 41071 Arbeitsbreite 150 cm

Stück € 155,00

Nr. 41072 Ersatzbesen 150 cm

Stück € 49,00



## Bürstenmatte Platzfit 200

Kombiniertes Gerät, bestehend aus einer Kunststoff-Besenleiste und einem Spezial-PVC-Schleppnetz. Das ideale Abziehgerät zwischen Schleppnetz und Besen. Komplett mit Alu-Bügel.

Nr. 41072 Arbeitsbreite 200 cm

Stück € 185,00

Nr. 41071 Ersatzbesen 200 cm

Stück € 65,00



## Kombi-Besen

Das neue Kombi-Gerät mit einem Spezial-PVC-Netz. Das TOP-Pflegegerät für Ziegelmehlplätze. Borstenbesatz aus Kunststoff / Arenga mit extraschwerem Schleppnetz. Komplett mit Alu-Bügel.

Nr. 41073 Arbeitsbreite 200 cm

Stück € 209,00

Nr. 40936 Ersatzbesen 50 cm

Stück € 18,00

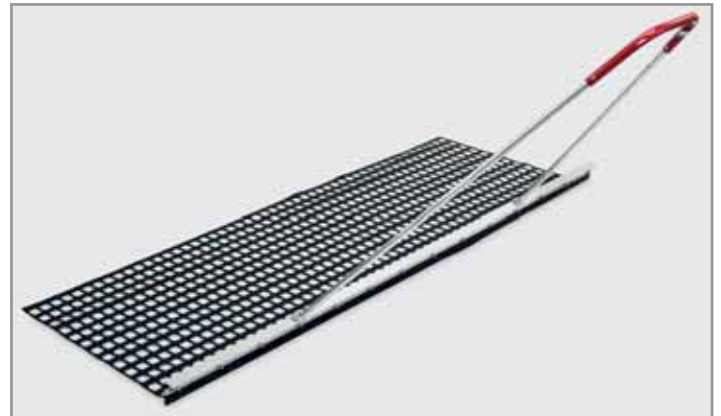

## Handhobel mit Schleppnetzgewebe

Handhobel mit Spezialgummilippe und Schleppnetzgewebe, einfach. Nach dem Sprengen oder Regen den Platz damit abziehen. Durch die Gummilippe und das anschließende Schleppnetzgewebe werden 2 Arbeitsgänge zeitsparend ausgeführt. Einschlämmen und Verfüllen von Löchern und Egalisieren der Platzdecke durch das Schleppnetzgewebe.

Nr. 41078 Arbeitsbreite 200 cm

Stück € 199,00



## Kokos-Abzieht Teppich

Schwere Holzschiene mit 200 x 100 cm Kokosteppich. Randeinfassung PVC. Komplett mit Zugschnur.

Nr. 41060

Stück € 179,00

## Ersatz-Kokos-Abzieht Teppich

Größe 200 x 100 cm.

Nr. 41050

Stück € 99,00

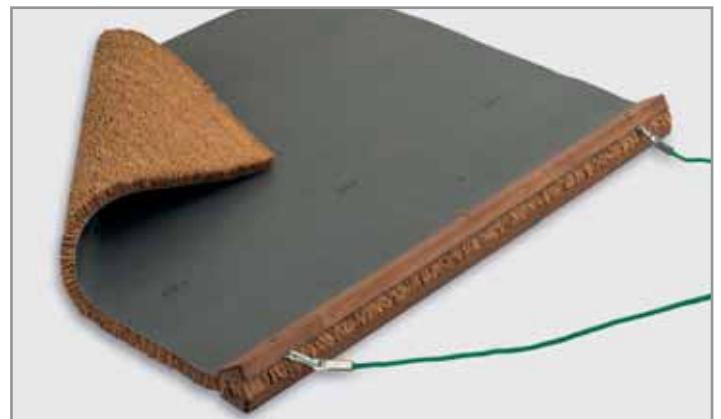

## Spezial-Abziehmatten für Quarzsand

Schwere Holzschiene, Kokosvelourmatte aus 3 cm langen Kokosfasern, die in einem PVC-Material eingegossen sind. Größe 120 x 100 cm mit Zugschlur.

Nr. 40885

Stück € 199,00

## Ersatz-Abziehmatten

Größe 120 x 100 cm.

Nr. 40886

Stück € 139,00

# Abziehgeräte

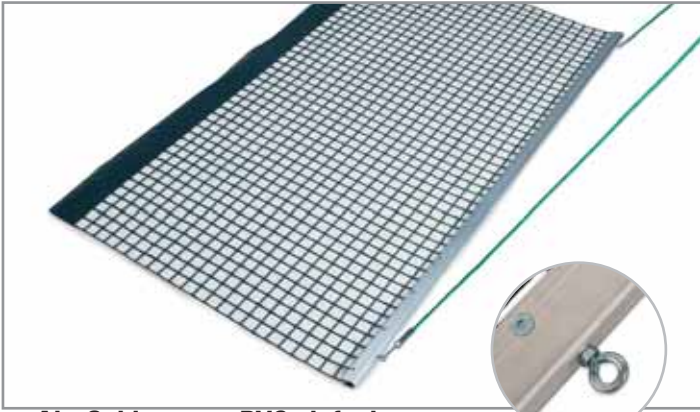

## Alu-Schleppnetz PVC einfach

Mit Aluschiene, Zugschnur und PVC-beschichtetem Netz. Lange Lebensdauer. Arbeitsbreite 200 cm. Netztiefe 115 cm.

Nr. 40980

Stück € 109,00

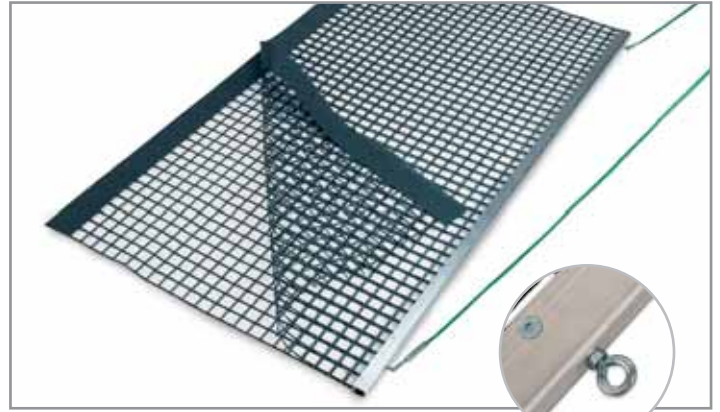

## Alu-Schleppnetz PVC doppelt

Mit Aluschiene, beidseitig verwendbar, verschraubt mit zwei PVC-beschichteten Netzen und Zugseil. Arbeitsbreite 200 cm. Netztiefe 115 cm.

Nr. 41010

Stück € 149,00

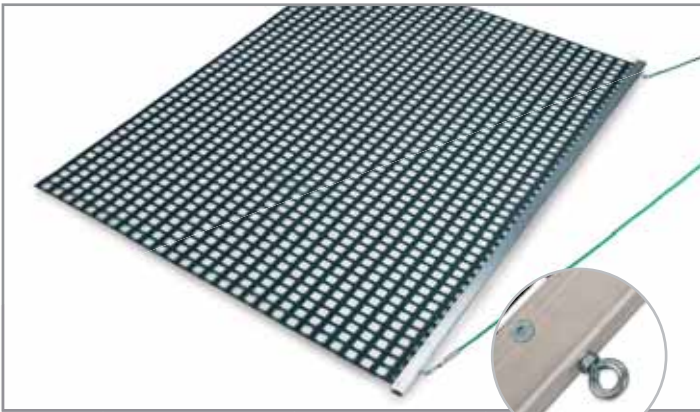

## Alu-Schleppnetz Spezial einfach

Mit schwerem Extra PVC-Gewebe, Aluschiene und Zugseil. Arbeitsbreite 200 cm. Netztiefe 150 cm.

Nr. 410301

Stück € 129,00

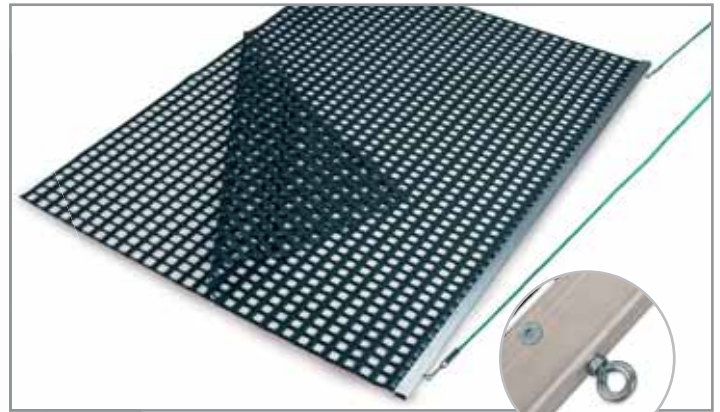

## Alu-Schleppnetz Spezial doppelt

Mit doppeltem Spezial-PVC-Gewebe, Aluschiene und Zugseil. Arbeitsbreite 200 cm. Netztiefe 150 cm.

Nr. 410302

Stück € 179,00



## Schleppnetzmaterial PVC

Als Rollenware 130 x 1,15 m oder in Abschnitten 2 x 1,15 m. Zur Selbstmontage von Schleppnetzen.

Nr. 41001

lfm. € 25,50



## Schleppnetzmaterial Extra

Als Rollenware 30 x 1,5 m oder in Abschnitten 2 x 1,5 m. Zur Selbstmontage von Schleppnetzen.

Nr. 41031

qm € 19,95

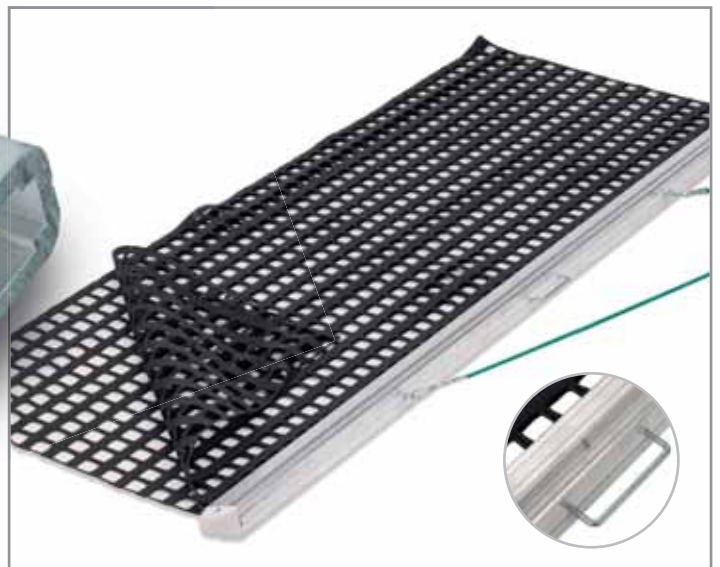

## Optiplan mit Seil

Alu-Zugstange zum Ebnen der Tennisdecke, PVC-Gewebe extra. Arbeitsbreite 200 cm. Netztiefe 75 cm mit Zugseil.

Nr. 410303

Stück € 179,00

## Optiplan mit Zugbügel

Nr. 410304

Stück € 199,00



# Abziehgeräte



## Holz-Schleppnetz PVC einfach

Mit Holzschiene, Zugseil und PVC-beschichtetem Netz.  
Arbeitsbreite 200 cm. Netztiefe 115 cm.

Nr. 41021

Stück € 99,00

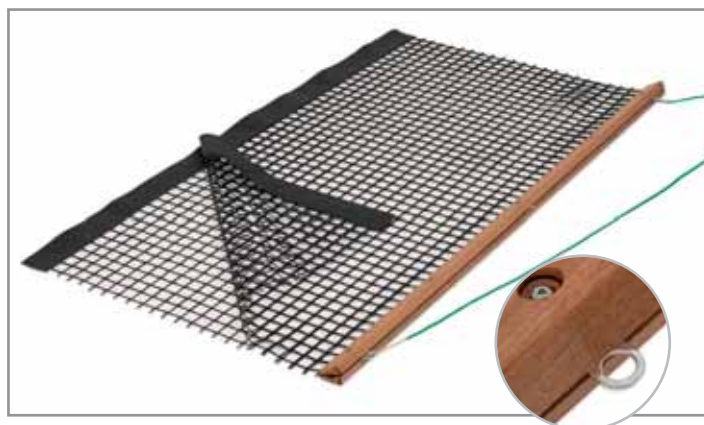

## Holz-Schleppnetz PVC doppelt

Mit Holzschiene, Zugseil und doppelt PVC-beschichtetem Netz.  
Arbeitsbreite 200 cm. Netztiefe 115 cm.

Nr. 41020

Stück € 139,00

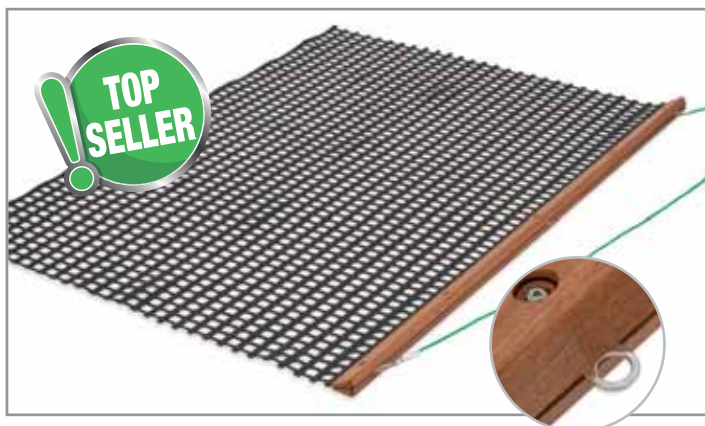

## Holz-Schleppnetz Spezial einfach

Mit extra schwerem Spezial-PVC-Gewebe, Holzschiene und Zugseil.  
Arbeitsbreite 200 cm. Netztiefe 150 cm.

Nr. 41030

Stück € 119,00

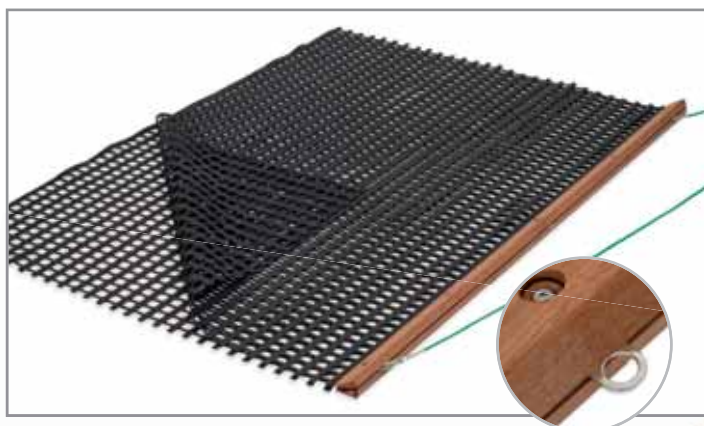

## Holz-Schleppnetz Spezial doppelt

Mit doppeltem Spezial-PVC-Gewebe, Holzschiene und Zugseil.  
Arbeitsbreite 200 cm. Netztiefe 150 cm.

Nr. 41041

Stück € 169,00

## Führungsstange Holz

Dreikantholzer vorgebohrt mit Schrauben.  
Arbeitsbreite 200 cm.  
Kompl. mit Zugschnur.

Nr. 40992 Stück € 62,00



## Führungsstange Alu

Stabiles Alu-Profil. 200 cm breit.  
Kompl. mit Zugschnur,  
einfache Montage.

Nr. 40990 Stück € 74,00

## Wichtige Information

Unsere Holzschleppnetze werden aus verwindungsfreiem Red Pine Holz hergestellt. Es ist nicht vergleichbar mit anderen Harthölzern. Red Pine zeichnet sich durch das hohe Eigengewicht und die besondere Härte aus. Diese seltene Holzart wird im hochwertigen Möbel- und Terrassenbau eingesetzt. Mehr als 100.000 Holzschleppnetze wurden in den letzten Jahren von Universal Sport produziert.



## Zugseil

3,5 m lang mit Karabinerhaken.

Nr. 41002

Stück € 9,50



## Zugbügel

Zugbügel aus Aluminium, dreiteilig, steckbar für alle Tennisplatzbesen und Bürstenmatten mit rotem kunststoffbeschichtetem Griff.

Nr. 40861

Stück € 49,00



# Abziehgeräte

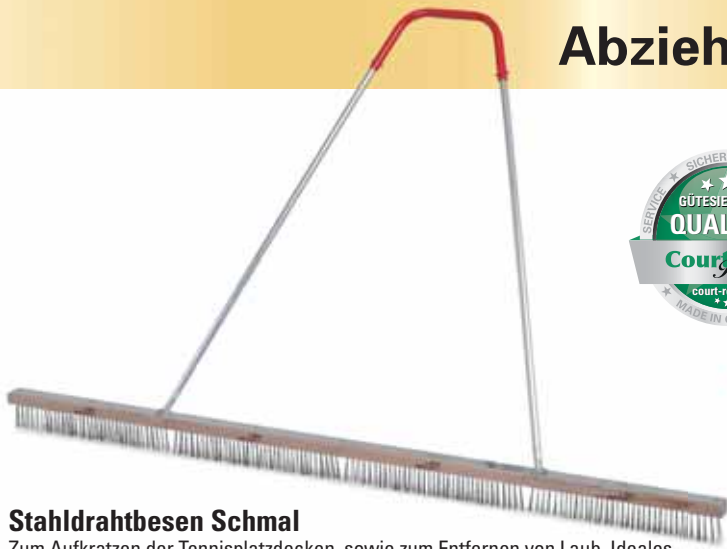

## Stahldrahtbesen Schmal

Zum Aufkratzen der Tennisplatzdecken, sowie zum Entfernen von Laub. Ideales Gerät für Frühjahr, Saison und Herbst. Leichte Ausführung mit Alu- U-Profileschiene. Komplett mit dreiteiligem, sehr stabilem Alu-Zugbügel. Arbeitsbreite 200 cm

Nr. 40925 Stück € 191,00

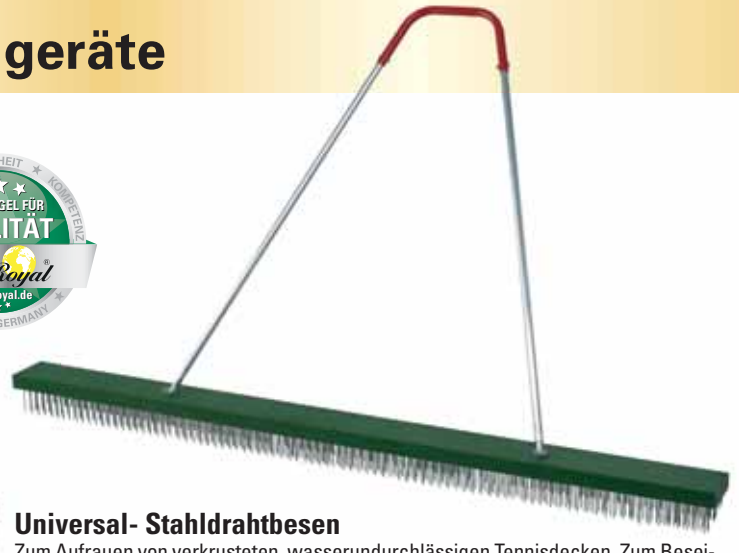

## Universal- Stahldrahtbesen

Zum Aufrauen von verkrusteten, wasserundurchlässigen Tennisdecken. Zum Beseitigen von moosbefallenen Flächen. Ideales Gerät für die Frühjahrsbearbeitung. Sollte auf keinem Tennisplatz fehlen. Schwere Ausführung, komplett mit dreiteiligem, sehr stabilem Alu-Zugbügel. Arbeitsbreite 200 cm.

Nr. 40920 Stück € 299,00

## Ersatzbesen 200 cm

Nr. 40926 Stück € 139,00

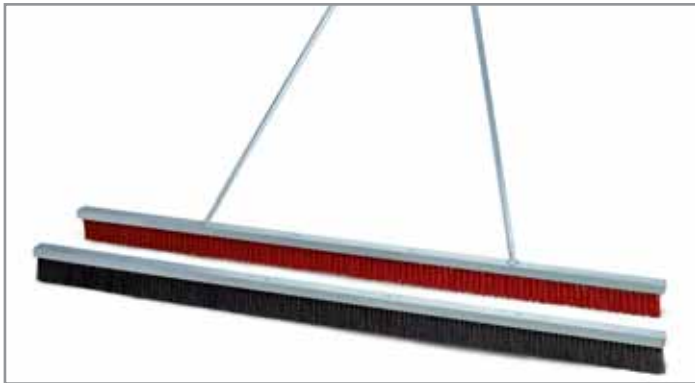

## Tennisplatzbesen Ideal

Besonders gute Pflegeeigenschaften durch lange schmale Borsten. Komplett mit dreiteiligem, sehr stabilem Alu-Zugbügel. Arbeitsbreite 200 cm.

Nr. 40943 Kunststoff Stück € 139,00

Nr. 40942 Arenga Stück € 149,00

## Tennisplatzbesen I

Der neue Tennisplatzbesen hat durch seine langen, schmalen Borsten besonders gute Pflegeeigenschaften. Die verstellbare Zugvorrichtung garantiert einwandfreies Arbeiten. Arbeitsbreite 270 cm.

Nr. 40950 Kunststoff Stück € 179,00

Nr. 40940 Piassava Stück € 179,00

## Ersatzbesen 200 cm

Nr. 40943 Kunststoff Stück € 64,00

Nr. 40942 Arenga Stück € 69,00

## Ersatzbesen 135 cm

Nr. 40970 Kunststoff 135 cm Stück € 49,00

Nr. 40960 Piassava 135 cm Stück € 49,00

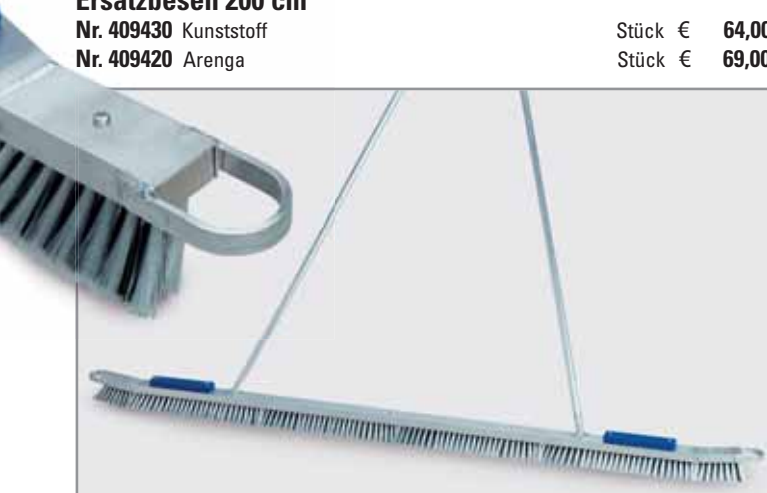

## Granulop- Abziehbesen

Optimales Reinigungsgerät für Granulatböden, 200 cm breit, jeweils 15 cm an beiden Enden abgewinkelt. Durch die spezielle Anordnung der Borsten wird eine gleichmäßige Verteilung des Granulats erreicht. Durch statische Aufladung wird der Bodenbelag von Flusen und Ballabrieb gereinigt. Komplett mit dreiteiligem, sehr stabilem Alu-Zugbügel, sowie seitlichen Netzabweisern und Gewichten, die ein Springen des Besens verhindern.

Nr. 41076 Stück € 209,00

Ersatzbesen 200 cm

Nr. 410761 kompl. Satz € 109,00

## Granulat-Abziehbesen

Besen mit Arenga Besatz für Hallenböden mit Gummigranulat. Spezielle Anordnung der Borsten für ruhiges Gleiten des Besens. Komplett mit dreiteiligem, sehr stabilem Alu-Zugbügel. Arbeitsbreite 200 cm.

Nr. 41075 Stück € 149,00

# Abziehgeräte

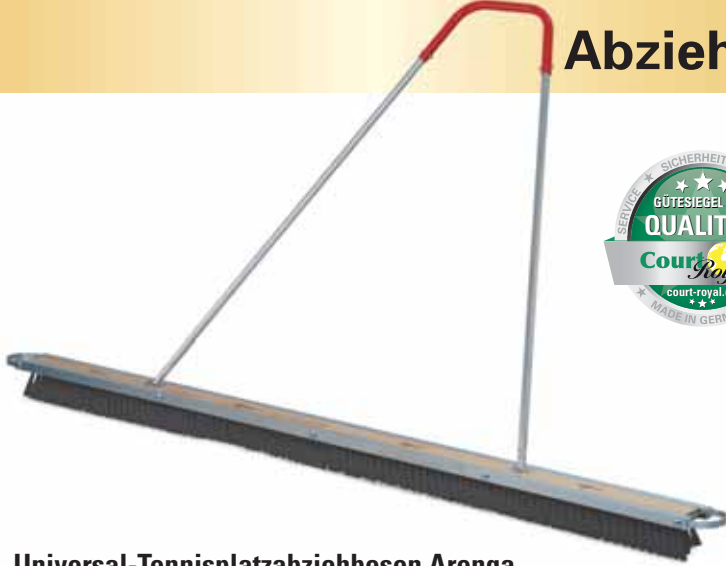

## Universal-Tennisplatzabziehbesen Arena

200 cm breit, mit 4 auswechselbaren Besenteilen. Das Aluminium-Basisgestänge ist an beiden Seiten mit Netzabweisern versehen. Komplett mit dreiteiligem, sehr stabilem Alu-Zugbügel. Borsten Arena mittel.

Nr. 40870

Stück € 169,00

## Ersatzbesen Arena

Nr. 40900 50 cm

Stück € 18,00

## Universal-Tennisplatzabziehbesen Kunststoff rot

200 cm breit, mit 4 auswechselbaren Besenteilen. Das Aluminium-Basisgestänge ist an beiden Seiten mit Netzabweisern versehen. Komplett mit dreiteiligem, sehr stabilem Alu-Zugbügel. Borsten Kunststoff, rot, hart.

Nr. 40860

Stück € 159,00

## Ersatzbesen Kunststoff rot

Nr. 40890 50 cm

Stück € 16,00

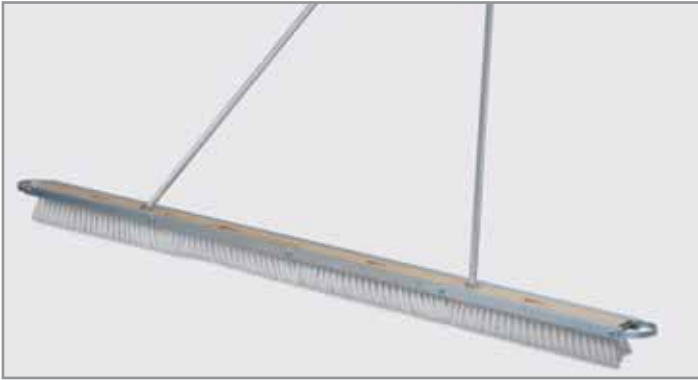

## Universal-Tennisplatzabziehbesen Kunststoff weiß

200 cm breit, mit 4 auswechselbaren Besenteilen. Das Aluminium-Basisgestänge ist an beiden Seiten mit Netzabweisern versehen. Komplett mit dreiteiligem, sehr stabilem Alu-Zugbügel. Borsten Kunststoff weiß, extrem hart, schräggestellt.

Nr. 40865

Stück € 169,00

## Ersatzbesen Kunststoff weiß

Nr. 40864 50 cm

Stück € 16,00

## Tennisplatzabziehbesen Spezial Kunststoff weiß

200 cm breit, mit 4 auswechselbaren Besenteilen. 2 Zusatzgewichte zur Beschwerung, vermeidet jegliches Springen des Besens. Das Aluminium-Basisgestänge ist an beiden Seiten mit Netzabweisern versehen. Komplett mit dreiteiligem, sehr stabilem Alu-Zugbügel. Borsten Kunststoff weiß, extrem hart, schräggestellt.

Nr. 40862

Stück € 189,00

## Ersatzbesen Kunststoff weiß

Nr. 40864 50 cm

Stück € 16,00

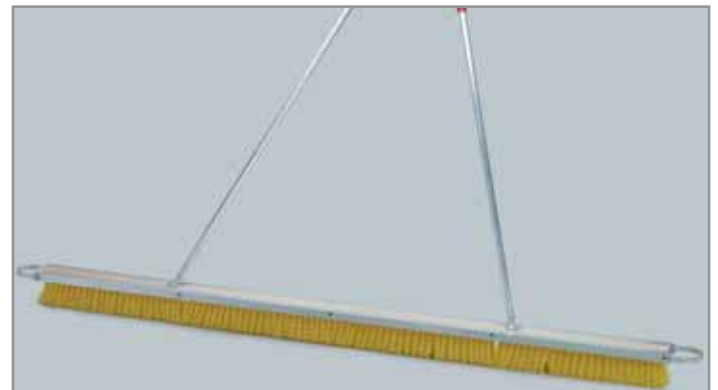
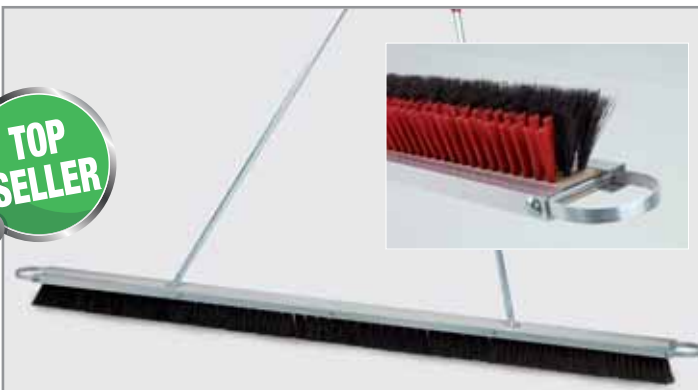

## Allwetterabziehbesen Kunststoff / Arena

200 cm breit, mit 4 auswechselbaren Besenteilen, ist das optimale Pflegegerät für den Sandplatz. Der Besatz besteht aus zwei Reihen Kunststoff und drei Reihen Arengaborsten. Die Kunststoffborsten im vorderen Bereich lockern das Material auf, die Arengaborsten im hinteren Bereich verteilen das aufgelockerte Material gleichmäßig auf dem Platz. Das Aluminium-Basisgestänge ist an beiden Seiten mit Netzabweisern versehen. Kompl. mit dreiteiligem, sehr stabilem Alu-Zugbügel.

Borsten Arena / Kunststoff.

Nr. 40935

Stück € 169,00

## Ersatzbesen Kunststoff/Arenga

Nr. 40936 50 cm

Stück € 18,00

## Quarzsandabziehbesen Kunststoff gelb

200 cm breit, mit 4 auswechselbaren Besenteilen. Das Aluminium-Basisgestänge ist an beiden Seiten mit Netzabweisern versehen. Der optimale Pflegebesen für mit Quarzsand verfüllte Kunststoffrasenbeläge. Komplett mit dreiteiligem, sehr stabilem Alu-Zugbügel. Borsten Kunststoff, gelb, schräggestellt.

Nr. 40881

Stück € 169,00

## Ersatzbesen Kunststoff gelb

Nr. 40883 50 cm

Stück € 18,00

# Abziehgeräte



## Handbesen TOP

Stabiler kunststoffbeschichteter Alu-Stiel mit Gelenk. Bürste mit hochwertigem Besatz.

<b>Nr. 41137</b> Kunststoff	Stück €	<b>29,50</b>
<b>Nr. 41134</b> Arenga	Stück €	<b>29,50</b>

## Ersatzbesen TOP

<b>Nr. 41138</b> Kunststoff	Stück €	<b>11,80</b>
<b>Nr. 41135</b> Arenga	Stück €	<b>11,80</b>

## Linienbesen Vollkunststoff

Gegossener Kunststoffkorpus mit verschleißarmen Borsten. Der ideale Linienbesen mit langer Haltbarkeit. Inkl. super stabilem Alu-Stiel.

<b>Nr. 41112</b>	Stück €	<b>16,90</b>
------------------	---------	--------------



## Handbesen NUOVO

Hochwertiger Kunststoffhandbesen mit KU-Gelenk, einfache Handhabung.

<b>Nr. 41125</b> mit Holzstiel	Stück €	<b>29,90</b>
<b>Nr. 41124</b> mit Alustiel	Stück €	<b>27,90</b>

## Ersatzbesen NUOVO

<b>Nr. 41126</b>	Stück €	<b>20,50</b>
------------------	---------	--------------

## Holzstiel für NUOVO

<b>Nr. 41127</b>	Stück €	<b>11,50</b>
------------------	---------	--------------

## Alustiel für NUOVO

<b>Nr. 411261</b>	Stück €	<b>10,50</b>
-------------------	---------	--------------



## Handbesen I mit Stiel

mit schraubbarem Metallstiel, kunststoff-ummantelt.

<b>Nr. 41116</b> Kunststoff	Stück €	<b>15,90</b>
<b>Nr. 41117</b> Arenga	Stück €	<b>15,90</b>

## Handbesen I ohne Stiel

<b>Nr. 41100</b> Kunststoff	Stück €	<b>9,90</b>
<b>Nr. 41110</b> Arenga	Stück €	<b>9,90</b>

## Holzstiel Ø 24 mm für Handbesen I

<b>Nr. 40091</b>	Stück €	<b>3,90</b>
------------------	---------	-------------





# Abziehgeräte

## Line Master

Die neue Linienkehrmaschine ist der Topseller in den USA. Die von den Vollgummirädern durch Reibradantrieb angetriebene Kunststoffbürste reinigt die Linien mühelos. Robustes Alu-Gehäuse mit ergonomisch gebogenem Haltegriff.

Nr. 41087 Stück € 139,00

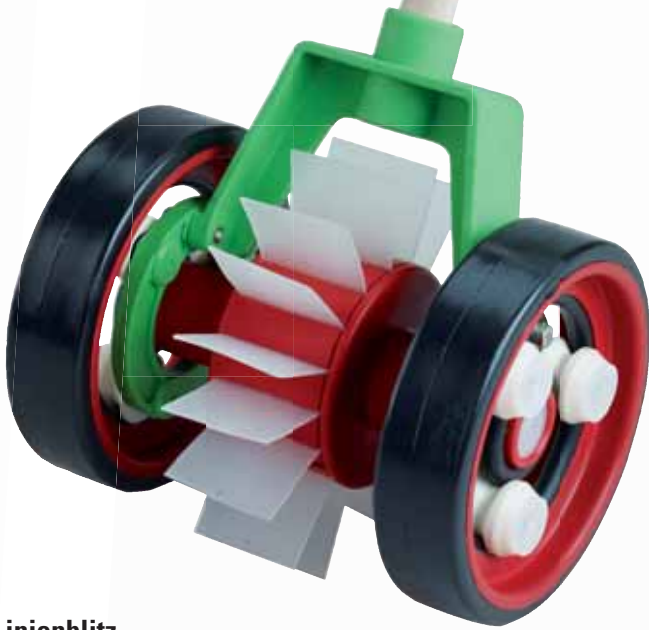

## Linienblitz

Ausgereiftes Linienkehrgerät zum optimalen Reinigen der Tennislinien. Vollkunststoff, jedes Teil auswechselbar. Ohne Stiel.

Nr. 41081

Stück € 149,00

## Ersatzkehrblätter per Satz

Nr. 41084

Satz € 19,90

## Rollengruppe

Nr. 41085

Satz € 48,00

## O-Ring bestehend aus 4 Stück

Nr. 41086

Satz € 19,00

## Bügel

Nr. 41088

Stück € 19,90

## Laufрад 2 Stück

Nr. 41089

Satz € 46,00



## Match Liner

Dieses neue Linienkehrgerät ist in Preis und Handhabung unübertroffen. Durchdachte, leichtgängige Konstruktion aus witterungsbeständigen und abriebfesten Materialien. Durch das Abrollen der Antriebsräder wird die Bürste in entgegengesetzter Richtung angetrieben, optimal geeignet für Tennislinien jeder Art. Ohne Stiel.

Nr. 41082

Stück € 140,00

## Ersatzbürste

Nr. 41083

Stück € 30,00

## Holzstiel Ø 24 mm für Match Liner + Linienblitz

Nr. 40091

Stück € 3,90



# Abziehgeräte

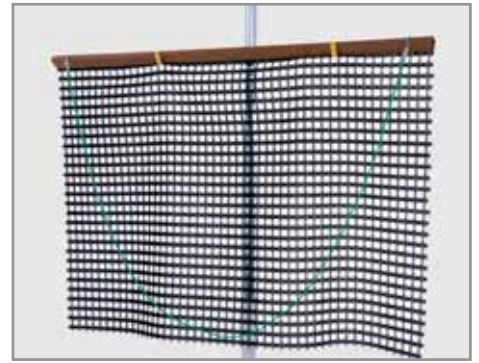

## Schleppnetz Doppelhalter

Der neu entwickelte Schleppnetz Doppelhalter zum idealen Aufbewahren von Schleppnetzen. Aus Aluminiumrohr mit zwei Aufhängehaken, sowie einer Befestigungsschelle für Zaunpfosten mit 60 mm Ø. Der Halter ist gelb kunststoffbeschichtet, daher gut sichtbar.

Nr. 41434

Stück € 49,00



## Gerätehalter

Stahl verzinkt. Befestigungsschelle mit Norm Haken. Zum Aufhängen von Besen, Schleppnetzen und Schleppmatten.

Nr. 41430 Ø 45 mm

Stück € 11,00

Nr. 41440 Ø 60 mm

Stück € 13,00



## Schleppnetzhalter

Aus verzinktem Flacheisen, 3 mm stark, inkl. Befestigungsmaterial zur problemlosen Montage an Maschendrahtzäunen.

Nr. 41443

Paar € 24,00



## Stielhalter

Für Linienbesen. Sowie alle Geräte mit Stiel Ø von 23–28 mm. Die Gummihalierung hält den Stiel sicher fest. Mit den Schellen lässt sich der Halter leicht am Zaun Ø 60 mm befestigen.

Nr. 414321

Stück € 29,00



## Gerätehalter EXTRA

Befestigungsschelle mit Gummieinlage, Pfostenschonend. Alle Stahlteile verzinkt. Für Besen, Schleppnetze und Schleppmatten, für Ø 60 mm Rohr.

Nr. 41435

Stück € 17,90



## Gerätehalter

Befestigungsschelle mit 1 Haken. Für Besen, Schleppnetze und Schleppmatten. Aus Stahl verzinkt, für Ø 60 mm Rohr.

Nr. 41431

Stück € 18,90



## Handbesenhalter

Befestigungsschelle mit 2 Haken zum Aufhängen von Handbesen. Aus Stahl, für Ø 60 mm Rohr.

Nr. 41433

Stück € 19,90

# Abziehgeräte

## Tennisplatzschwämme

Spezielschwamm aus Viskose. Größe: 50 x 30 x 8 cm, zur Trockenlegung einzelner Wasserstellen. Der Schwamm wird auf die Wasserstelle gelegt, er saugt sich selbständig voll und kann dann mühelos außerhalb des Platzes ausgewaschen werden.

Nr. 41155 Stück € 16,00



## Tennisplatz Saug-Set

Zum Aufsaugen von kleinen Wasserlachen. Vielfach eingesetzt und getestet. Bestehend aus einem Eimer mit verzinktem Gitterrost, sowie einem Saugschwamm mit Alu-Platte und Stiel.

Nr. 41182 Set € 125,00



## Wasserabroller

Zum Beseitigen von Wasserpfützen auf Hartplätzen. Rolle aus hart-PVC, 90 cm breit mit Alustiel. Alle Metallteile sind verzinkt.

Nr. 41180 Stück € 146,00



## Ersatzrolle

Nr. 41181 Stück € 69,00

## Universal-Saugwalze Spezial NEU

Das Gerät zum Aufsaugen von Wasserstellen. Durch die enorme Saugfähigkeit kann in kurzer Zeit ein Tennisplatz wieder bespielbar gemacht werden. Saugtrommel mit Schaumgummiauflage, Trommelkörper feuerverzinkt. Druckrolle aus Aluminium. Die Auffangwanne ist aus Kunststoff. Gehäuse feuerverzinkt. Das Wasser wird in beide Fahrrichtungen aufgenommen.

Nr. 41141 Stück € 1.295,00

## Ersatzsaugtrommel

Nr. 41150 Stück € 320,00

## Ersatzschwamm mit Kleber

Nr. 41151 Stück € 99,00



## Wasserschieber Spezial

Aus Aluminium, 145 cm breit mit auswechselbarer Gummileiste und 2 stabilen Kunststoffrädern. Zum schnellen und einfachen Entfernen von Wasserstellen und Einsammeln von Bällen. Geeignet für Nassbereiche und jede Art von Hartplätzen.

Nr. 41183 Stück € 198,50

## Ersatzgummi Spezial

Nr. 41184 Stück € 49,00



# Beregnungsanlagen



## Vollkreisregner

Der bewährte Großflächenregner mit einem Kreisdurchmesser von 32 m und einer Beregnungsfläche von 800 qm, jedoch nicht für Teilkreis einstellbar. Anschluss 3/4", ohne Stativ.

Nr. 41322 Stück € 69,00



## Teil- und Vollkreisregner

Der bewährte Großflächenregner mit einem Kreisdurchmesser von 32 m und einer Beregnungsfläche von 800 qm. Einstellbarer Arbeitsbereich von 20° bis 340°, oder Vollkreis, Anschluss 3/4", ohne Stativ.

Nr. 41321 Stück € 109,00

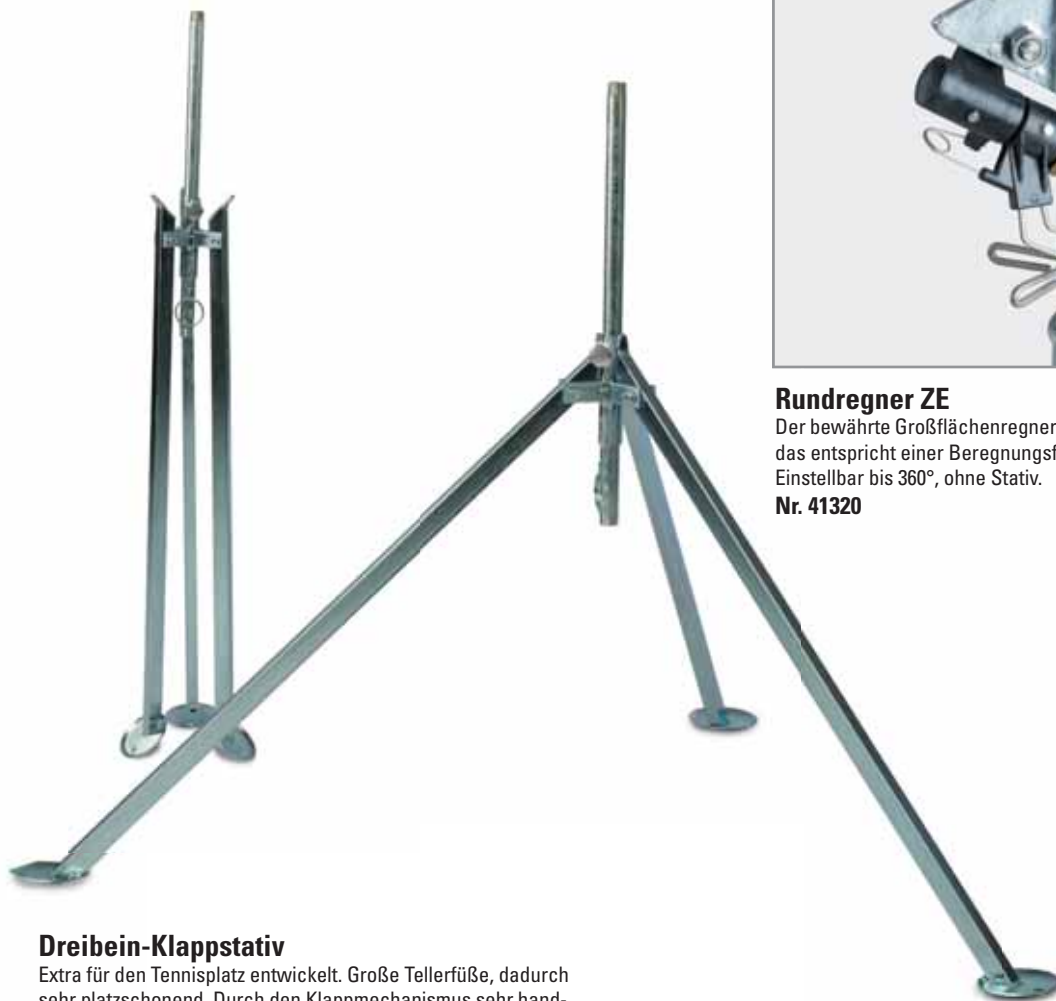

## Dreibein-Klappstativ

Extra für den Tennisplatz entwickelt. Große Tellerfüße, dadurch sehr platzschonend. Durch den Klappmechanismus sehr handlich und auf engstem Raum aufzubewahren. Passend für alle Regnertypen aus unserem Lieferprogramm.

Nr. 41323 Stück € 99,00



## Rundregner ZE

Der bewährte Großflächenregner von Perrot mit einem Kreisdurchmesser von 32 m, das entspricht einer Beregnungsfläche von 800 qm. Anschluss 1". Einstellbar bis 360°, ohne Stativ.

Nr. 41320 Stück € 119,00



## Perrot- Versenkregner LVZA 22 - 2WT 4,0

Eindüsiger Schwinghebelregner mit feuerverzinktem Stahlgehäuse, verzinkter stahlkunststoffbeschichteter Umrandungsplatte und schlag- und bruchfestem Kunststoffgehäusedeckel. 22°-Strahlanstieg und Strahlstörer zum Variieren der Wurfseite und der Wasserverteilung. Polyamid-Führungsgehäuse mit Messing-Stabilisierung.

Nr. 41331 Stück € 169,00

# Beregnungsanlagen



## Fächerdüse

Die vielfach bewährte Fächerdüse ist durch ihren Breitächer zur gleichmäßigen Berieselung geeignet. Geka-Anschluss und Rohr.

Nr. 41340

Stück € 83,00



## Fächerdüse mit Abstellhahn

Wie Nr. 41340, jedoch mit abstellbarem Hahn.

Nr. 41350

Stück € 93,00



## Fächerdüse mit Pistolengriff

Wie oben, mit Pistolengriff, optimale Stufeneinstellung für die Bewässerung mit Abstellvorrichtung.

Nr. 41360

Stück € 140,00

## Mehrzweckstrahlrohr

Aus Leichtmetall, mit Hart-PVC-Stahlrohr. Kugelventil mit stabilem Metallhebel für folgende Einstellungen: Stop, Weitstrahl, Sprühstrahl. Wurfweite ca. 15 m, komplett mit Geka-Anschluss.

Nr. 41361

Stück € 112,00



## Wasserschlauch Spezial

Qualitätswasserschlauch speziell für Tennisplätze, kältefest, stets flexibel, druckstabil, witterungsbeständig. In Länge 50 m lieferbar.

Nr. 41371 3/4"

lfm. € 3,00

Nr. 41381 1"

lfm. € 4,00

## Wasserschlauch

Speziell für Tennis- und Sportplätze, grün. In Länge 50 m lieferbar.

Nr. 41370 3/4"

lfm. € 2,30

Nr. 41380 1"

lfm. € 2,90



41403

41391

41402

## Geka-Gegenstücke

Aus Messing

Nr. 41391 3/4" Stück € 6,70

Nr. 41401 1" Stück € 7,60

## Anschlussstück

Nr. 41402 3/4" Stück € 7,40

Nr. 41404 1" Stück € 8,20

## Schlauchschelle

Für Wasserschlauch bis 2", VE 10 Stück

Nr. 41403 10 Stück € 8,90

## Dichtungen für Geka

VE 10 Stück

Nr. 41342 10 Stück € 5,50

## Dichtungen für Innengewinde

VE 10 Stück

Nr. 41405 3/4" 10 Stück € 2,50

Nr. 41406 1" 10 Stück € 2,80

## Dichtungen für Fächerdüse

VE 5 Stück

Nr. 41341 5 Stück € 15,00



# Schuhreiniger · Papierkörbe · Schilder



## Schuhreiniger Ideal

Super stabiler Schuhreiniger aus verzinktem Stahl mit hochwertigen Bürsten für die Reinigung der Schuhe. Größe 495 x 295 x 180 mm.

Nr. 41284

Stück € 99,90

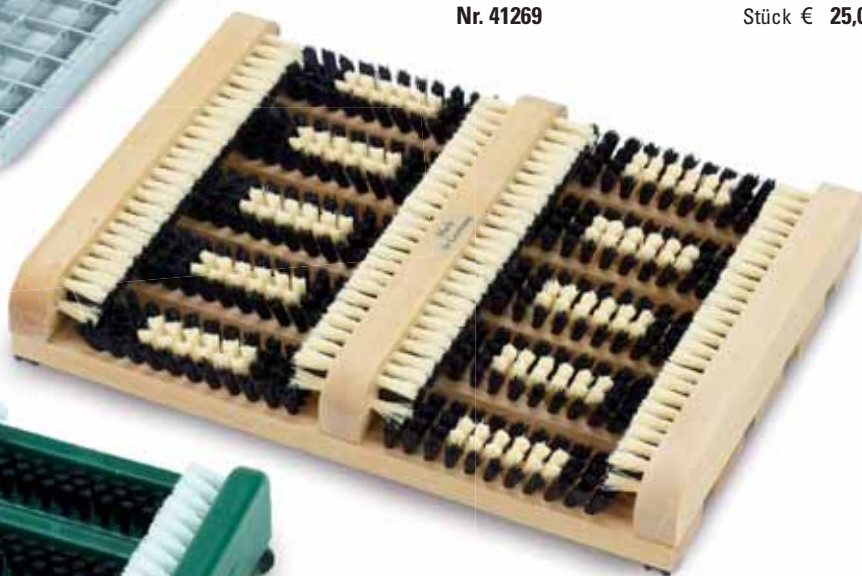

## Schuhreiniger Holz

Buche lasiert, Besteckung PP zweifarbig, äußerst stabile und rutschfeste Ausführung. Größe 360 x 270 mm.

Nr. 41269

Stück € 25,00



## Schuhreiniger Little

Vollkunststoff, Besteckung PP zweifarbig. Sehr stabile und rutschfeste Ausführung. Größe 350 x 270 mm.

Nr. 41271

Stück € 39,00

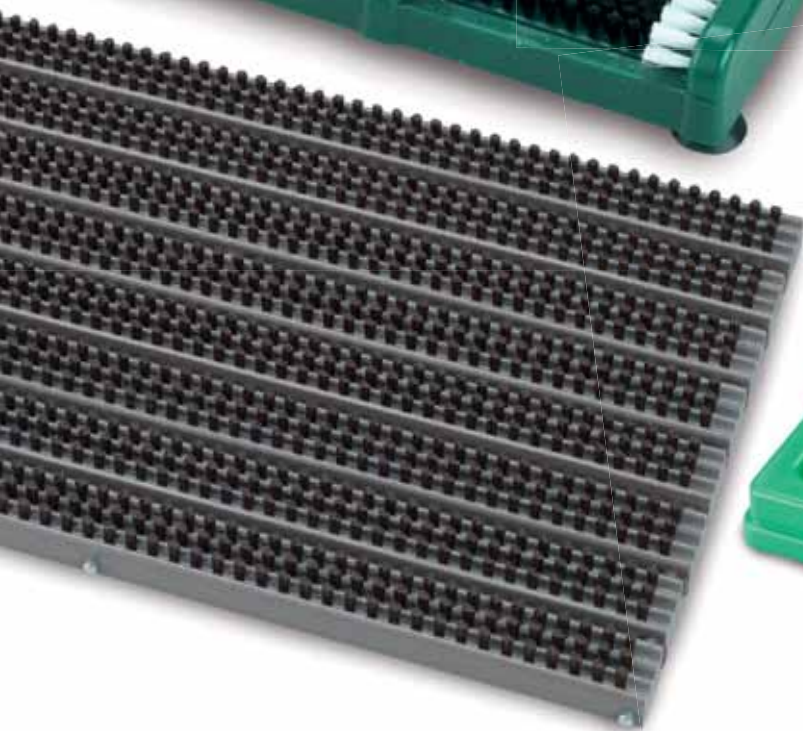

## Schuhreinigungsmatte Atlantis

Feste, starre Bürstenmatte aus recycletem Kunststoff, mit verrottungsfreien Kunststoffborsten. Größe 590 x 380 x 30 mm.

Nr. 41280

Stück € 39,00



## Nass-Schuhreinigungswanne

Perfekte Sandschuhreinigung durch diese Spezialwanne aus Kunststoff. Weiche Lochgummiplatten erzeugen durch das Eigengewicht des Körpers Sprühstrahlen, die die Sohle von unten reinigen. Die optimale Lösung zur Säuberung der Aschenschuhe. Ideal auch für Gummigranulat und Quarzsandplättchen. Das Granulat wird in der Wanne gesammelt. Leicht zu säubern. Größe 600 x 500 mm.

Nr. 41286

Stück € 99,90



# Schuhreiniger · Papierkörbe · Schilder



## Drahtkorb 75 l

Aus verzinktem, 2 mm starke Stahldrahtgewebe mit 4 Füßen aus 8 mm Rundstahl. Boden aus Stahlblech mit Wasserablaufbohrungen. Größe 40 cm Ø, Höhe 60 cm.

Nr. 41278 Stück € 99,00

## Drahtkorb 63 l

Aus verzinktem, 2 mm starkem Stahldrahtgewebe mit 4 Füßen aus 8 mm Rundstahl.

Nr. 41277 Stück € 89,00

## Drahtkorb 18 l

Halbrund, verzinkt mit Blechboden gelocht zum Wasserablauf. Karabinerhaken zur Befestigung am Zaun.

Nr. 41236 Stück € 45,00



## Papierkorb

UV-beständiger, DIN-Abfallbehälter, Fassungsvermögen 50 ltr. Zum Befestigen an Masten, Geländern oder Wänden. Einfaches Entleeren. Kompl. mit Befestigungsmaterial und Schlüssel.

Nr. 41233 grün Stück € 119,00

Nr. 41234 orange Stück € 119,00



## Design Papierkorb

### „Tennisball“

Als Tennisball ca. 50 cm Ø. Aus hochwertigem Spezial-Kunststoff gefertigt. Absolut UV-stabil und wetterbeständig. Scharniere und Befestigungsmaterial aus nichtrostendem Edelstahl VA. Herausnehmbarer PVC-Abfallbehälter für Norm-Mülltüte. Klappbarer Deckel. Standardausführung mit 2 Schnellbefestigungsbändern zur Montage an Masten, Geländern oder Wänden.

Nr. 41224 gelb Stück € 179,00

Nr. 41223 grün Stück € 179,00



## Papierkorb Court Royal

Praktischer PVC-Papierkorb mit Ablagetablett. Der Papierkorb (Größe 36 x 23 x 42 cm) wird einfach in die unter dem Tablett angebrachte Alu-Haltevorrichtung eingehängt. Das Tablett hat Aussparungen für Bälle, Becher sowie eine Ablagefläche. Größe 40 x 20 cm. Befestigung für runde max. 90 mm Ø und eckige max. 90 x 90 mm Pfosten, für die Verwendung an Tennispfosten, Zaunpfosten und Schiedsrichterstühlen.

Nr. 41232 grün Stück € 79,00



## Megaphon TM-10

Eingebautes Mikrofon, Sirene schaltbar, Lautstärkeregel, Ausgangsleistung: 10 W max., mittl. Schalldruck (1 W/m): 90dB, Maße: Ø 158 mm, Länge 244 mm, Gewicht 595 g, Stromversorgung: 8 x 1,5 V-(AA)-Mignonzellen (nicht im Lieferumfang).

Nr. 10500 Stück € 39,90



## Megaphon TM 22

Geringes Gewicht und geringer Stromverbrauch durch Piezo-Technologie. Eingebautes Mikrofon, Sirene und Signalton schaltbar, Lautstärkeregel, Batteriezustandsanzeige, Ausgangsleistung: 20 W max., mittl. Schalldruck (1 W/m): 115 dB, Maße: Ø 195 mm, Länge 315 mm, Gewicht 850 g, Stromversorgung: 8 x 1,5 V-(AA)-Mignonzellen (nicht im Lieferumfang).

Nr. 10501 Stück € 89,90



## Megaphon TM-17

Handmikrofon mit Spiralkabel, Sprech-Feststelltaste und Lautstärkeregel am Mikrofon, Betriebsschalter für Sirene, Sprache und Pfeifton, Buchse für externen 12-V-Batteriebetrieb, Kfz-Anschlusskabel, Ausgangsleistung: 25 W max., mittl. Schalldruck (1 W/m): 110 dB, Maße: Ø 230 mm, Länge 340 mm, Gewicht 1,7 kg, Stromversorgung: 8 x 1,5 V (C) Baby-Batterie (nicht im Lieferumfang), ext. 12 V=2A, 12-V-Anschluss.

Nr. 10502 Stück € 99,90



## Megaphon TM-27

Eingebautes Mikrofon, Sirene schaltbar, Lautstärkeregel, Buchse für externen 12-V-Batteriebetrieb, Kfz-Anschlusskabel, Ausgangsleistung: 25 W max., mittl. Schalldruck (1 W/m): 115 dB. Maße: Ø 230 mm, Länge 370 mm, Gewicht 1,7 kg, Stromversorgung: 8 x 1,5 V (C) Baby-Batterie (nicht im Lieferumfang), ext. 12 V=2A, 12-V-Anschluss.

Nr. 10503 Stück € 119,90

# Schuhreiniger · Papierkörbe · Schilder



## Match Timer

Tennisplatzbelegungsuhr mit integrierter Platznummer aus wetterfestem Kunststoff. Einstellungszeiten 1 Std. für Einzel bzw. 1 1/2 Std. für Doppel. Größe 24 x 32 cm. Nummern 1–12, bitte bei Bestellung angeben.

Nr. 41249

Stück € 56,00



## Tennisplatz-Nummern

Weißes Hart-PVC-Material mit schwarz aufgedruckten Zahlen. Zahlen von 0–9, Größe 300 x 200 mm.

Nr. 41250

Stück € 14,00



## Hinweisschild für Platzordnung

Mit Fegebild. Dieses Schild darf auf keinem Tennisplatz fehlen. Größe 500 x 330 mm, Poly-Platte weiß mit Aufdruck.

Nr. 41241

Stück € 19,90



## Fegebild

Größe 330 x 500 mm. Poly-Platte weiß mit Aufdruck.

Nr. 41242

Stück € 19,90



## Platz gesperrt

Größe 300 x 200 mm. Poly-Platte weiß mit Aufdruck.

Nr. 41243

Stück € 16,50



## Alle Plätze gesperrt

Größe 300 x 200 mm. Poly-Platte weiß mit Aufdruck.

Nr. 41251

Stück € 16,50



## Sandschuh-Verbotsschild

Größe 300 x 300 mm. Poly-Platte weiß mit Aufdruck.

Nr. 41283

Stück € 17,90

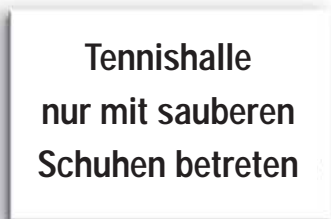

## Tennishallen-Schuhschild

Größe 300 x 200 mm. Poly-Platte weiß mit Aufdruck.

Nr. 41246

Stück € 16,50

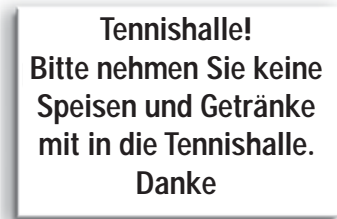

## Speisen & Getränke Verbot

Größe 300 x 200 mm. Poly-Platte weiß mit Aufdruck.

Nr. 41245

Stück € 16,50



## Hunde verboten

Größe 300 x 300 mm. Poly-Platte weiß mit Aufdruck.

Nr. 41244

Stück € 17,90

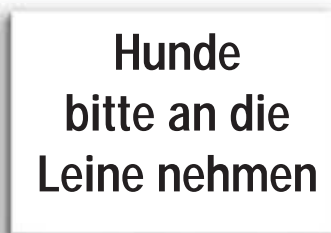

## Hunde an die Leine

Größe 300 x 200 mm. Poly-Platte weiß mit Aufdruck.

Nr. 41248

Stück € 16,50



## Mitglieder und Gäste

Größe 300 x 200 mm. Poly-Platte weiß mit Aufdruck.

Nr. 41247

Stück € 16,50

# Ballmaschinen · Ballwände



## Ballwurfmaschine Tennis Tutor ProLite

Durch die Handlichkeit und geringe Größe kann die Tennis Tutor ProLite überall schnell verstaut werden und passt in fast jeden Kofferraum. Die Auswahl der Geschwindigkeiten und Ballfolge macht diese Maschine sehr interessant für alle Einsteiger in den Tennissport. Sie ist ideal für den Sportunterricht in Schulen oder für den Privatgebrauch.

Technische Daten:

• Fassungsvermögen	125 Bälle
• Maße (Höhe x Breite x Tiefe)	31 x 50 x 46 cm (geschlossen)
• Gewicht (m. Batterie)	13 kg
• Stromanschluß	Batteriebetrieb (Ladestrom 220 V)
• Batterielaufzeit	2 - 3 Std.
• Ladezeit	12 Std.
• Ballfolge	1,5 - 10 Sek.
• Höchstgeschwindigkeit	96 km/h
• Flugbahn	kurz - lang einstellbar
• Ballart	nicht einstellbar
• Streuwinkel	1 Richtung und zufallsbedingt
• Gehäuse	Kunststoff
• Fernbedienung	keine, An-Aus Schalter

Nr. 42013

Stück € 1.499,00



## Ballwurfmaschine Tennis Tutor

Ist eine batteriebetriebene Ballwurfmaschine. Sie ist transportabel und rollbar wie ein Koffer wenn der Griff ausgezogen ist. Die Ballgeschwindigkeit ist verstellbar von einem leichten Wurfball für Anfänger bis zum High-speed Ball für Fortgeschrittene. Die Flugbahn kann zwischen Netzroller und Lob, regelmäßige Ballfolge und willkürlichem Streuwinkel eingestellt werden.

Technische Daten:

• Fassungsvermögen:	ca. 150 Bälle
• Maße (Höhe x Breite x Tiefe)	31 x 50 x 50 cm (geschlossen)
• Gewicht (m. Batterie)	19 kg
• Stromanschluß	Batteriebetrieb (Ladestrom 220 V)
• Batterielaufzeit	2 - 3 Std.
• Ladezeit	12 Std.
• Ballfolge	1 - 12 Sek.
• Höchstgeschwindigkeit	136 km/h
• Flugbahn	kurz - lang einstellbar
• Ballart	nicht einstellbar
• Streuwinkel	1 Richtung und zufallsbedingt
• Gehäuse	Kunststoff
• Fernbedienung	kabellos ein/aus

Nr. 42012

Stück € 2.399,00



## Ballwurfmaschine Tennis-Twist

Speziell entwickelt für Kinder. Die Ballwurfmaschine „Tennis-Twist“ ist eine lustige und sehr praktische Einführung in den Tennissport. Die Maschine kann im Tennisclub, Schule, Garten oder in Hobbyräumen im Privatbereich eingesetzt werden. Nach Einschalten schleudert die Tennis Twist Bälle im 5 Sekunden Rhythmus. Die Flugbahn kann von 3 bis ca. 6 m Länge eingestellt werden.

Technische Daten:

• Fassungsvermögen	ca. 28 Bälle
• Maße (Höhe x Breite x Tiefe)	50 x 20 x 20 cm
• Gewicht (m. Batterie)	ca. 5 kg
• Stromanschluß	Batteriebetrieb
• Batterielaufzeit	6 - 10 Std.
• Ballfolge	5 Sek.
• Höchstgeschwindigkeit	15 km/h
• Flugbahn	gerade
• Ballart	nicht einstellbar
• Streuwinkel	1 Richtung
• Gehäuse	Kunststoff
• Fernbedienung	keine An-Aus Schalter

Nr. 42016

Stück € 389,00





# Ballmaschinen · Ballwände



## Ballwurfmaschine Playmate Portable

Hochwertige transportable Ballwurfmaschine mit Aluminiumgehäuse und Batteriebetrieb. Die Ball-Flugbahn ist von flachen Bällen bis zum Lob einstellbar. Sie spielt rechts-mitte-links, Top-Spin und Slice.

### Technische Daten:

• Fassungsvermögen	ca. 200 Bälle
• Maße (Höhe x Breite x Tiefe)	64 x 56 x 48 cm
• Gewicht	31 kg
• Stromanschluß	Batteriebetrieb (Ladestrom 220 V)
• Batterieladungszeit	6 Std.
• Ladezeit	6 Std.
• Ballfolge	1-10 Sek.
• Höchstgeschwindigkeit	140 km/h
• Flugbahn	kurz-lang einstellbar
• Ballart	Top-Spin und Slice
• Streuwinkel	2 Richtungen rechts-links und zufallsbedingt
• Gehäuse	Aluminium
• Fernbedienung	kabellos, ein/aus

Nr. 42003

Stück € 3.999,00

## Ballwurfmaschine Playmate ACE

Die meistverkauften Ballwurfmaschinen der USA. Sehr robust und wartungsfrei. Die Maschine wird mit einer drahtlosen Fernbedienung geliefert. Die Flugbahn ist von flachen Bällen bis zum Lob einstellbar. Sie spielt rechts-mitte-links, Top-Spin und Slice. Praktisch für den Gruppenunterricht durch synchronisierte Schwenkvorrichtung und rasche Ballfolge. Exakte Wurfgenauigkeit und geräuschloser Lauf.

### Technische Daten:

• Fassungsvermögen	ca. 200 Bälle
• Maße (Höhe x Breite x Tiefe)	96 x 48 x 87 cm mit Bügel
• Gewicht	33 kg
• Stromanschluß	220 V
• Ballfolge	1-10 Sek.
• Höchstgeschwindigkeit	150 km/h
• Flugbahn	kurz-lang stufenlos verstellbar
• Ballarten	Top-Spin, Slice
• Streuwinkel	3 Richtungen rechts-links-mitte
• Gehäuse	Aluminium
• Fernbedienung	kabellos ein/aus

Nr. 42034

Stück € 6.599,00



## Universal Tennisball – Sammler

Dieser neue Ballsammelwagen sammelt in kürzester Zeit die über den Platz verteilten Bälle. Der Aufnahmekorb kann leicht abgenommen werden und in den Ballwagen oder in die Ballmaschine geleert werden. Die Auffangarme sind einklappbar. Hochwertige Alukonstruktion mit großen Laufrollen. Der Korb kann zum Abspielen der Bälle am Griff eingehakt werden.

Nr. 42076

Stück € 699,00



# Ballmaschinen · Ballwände

## Ballwurfmaschine Playmate i-Smash

Das Highlight der Ballwurfmaschinen. Kann in sieben Richtungen eingestellt werden. Zum Beispiel: rechts, mitte, links, links rechts, rechts, mitte. Sie spielt Top-Spin und Slice, ebenso wie kurz-lang. Die Ballfolge kann stufenlos auf 6-60 Stück Bälle pro Minute eingestellt werden. Ein ideales Gerät für Einzel- oder Gruppentraining. Exakte Wurfgenauigkeit und geräuscharmer Lauf.

Technische Daten:

- Fassungsvermögen 300 Bälle
- Maße (Höhe x Breite x Tiefe) 96 x 54 x 92 cm mit Bügel
- Gewicht 35 kg
- Stromanschluß 220 V
- Ballfolge 1-10 Sek.
- Höchstgeschwindigkeit 150 km/h
- Flugbahn kurz-lang, stufenlos verstellbar
- Ballarten Top-Spin, Slice
- Streuwinkel 7 Richtungen rechts-links-mitte
- Gehäuse Alu
- Fernbedienung kabellos ein/aus

Nr. 42032

Stück € 8.799,00



## i-Playmate für i-Phone & i-Pad

Die Innovation für Tennis-Training auf einem neuen Level. Mit diesem Zusatzmodul können Sie die Ballwurfmaschine komplett mit Ihrem i-Phone oder i-Pad steuern und Ihre Trainingserfolge aufzeichnen, dokumentieren und vergleichen. (aktuell nur in Englisch verfügbar).

Nr. 42006

Stück € 1.899,00

## Universalfernbedienung Playmate

Fernbedienung passend zu allen Playmate Ballwurfmaschinen

Nr. 420342

Stück € 199,00



## Batterieladegerät

Für Playmate Transportabel

Nr. 420033 Stück € 289,00



## Akku

Für Playmate Transportabel

Nr. 420032 Stück € 329,00



## Abdeckhauben

Für Playmate Ballwurfmaschinen

Nr. 42004 für Playmate Transportabel

Stück € 198,00

Nr. 42007 für Playmate ACE

Stück € 198,00

Nr. 42031 für Playmate-i-Smash

Stück € 198,00



## Auswurfräder

Für Playmate Transportabel  
Durchmesser 15,3 cm

Nr. 420031 Paar € 499,00



## Auswurfräder

Für Playmate ACE und i-Smash  
Durchmesser 20 cm

Nr. 420341 Paar € 489,00



# Ballmaschinen · Ballwände



## SMASH-BACK Übungswand

Mit dieser Übungswand stellen wir Ihnen ein ausgereiftes Spitzenprodukt vor. Durch die parabolische Spielfläche wird ein punktgenauer Ballrückprall garantiert. Ein Trainingspartner für Anfänger und Fortgeschrittene bis hin zum Profi. Die Wand wird aus Polymer-Beton hergestellt, ist frostsicher und absolut wetterfest. Einen zusätzlichen Schutz gibt die homogen verschweißte, grüne Beschichtung. Die weißen Markierungen sind unverwüstlich. Die Übungswand wird auf ein bauseits erstelltes Streifenfundament (gem. Einbauplan), mit eingelassenen Ankerschrauben, einfach aufgestellt und verschraubt. Wir liefern diese Wand in den Höhen 2,30 m und 3 m zzgl. Ballfangzaun 1 m. Die Breite kann von Ihnen über die Elementbreite zusammengestellt werden. Es empfiehlt sich eine Spielflächenlänge von mind. 10 m. In Wohngebieten empfehlen wir eine Geräuschdämmung einzubauen, wird bei Typ D nicht benötigt.

**Typ II E** Einseitig bespielbar, Höhe 2,30 m, ohne Ballzaun, Nr. 42060 lfm. Elementbreite 1,48 m.

**Typ II D** Doppelseitig bespielbar, Höhe 2,30 m, ohne Ballzaun, Nr. 42061 lfm. Elementbreite 1,48 m.

**Typ I E** Einseitig bespielbar, Höhe 3,00 m, ohne Ballzaun, Nr. 42062 lfm. Elementbreite 1,00 m.

**Typ I D** Doppelseitig bespielbar, Höhe 3,00 m, ohne Ballzaun, Nr. 42063 lfm. Elementbreite 1,00 m.

**Fanggitter Typ E** Für einseitig bespielbare Wand. Feuerverzinkter abgewinkelter Ballfangzaun 1 m hoch. Nr. 42064 lfm.

**Fanggitter Typ D** Für doppelseitig bespielbare Wand. Feuerverzinkter gerader Ballfangzaun 1 m hoch. Nr. 42065 lfm.

**Geräuschdämmung Typ I und II E** Für 2,30 m und 3 m einseitig bespielbare Wand. Aus Acryl-Beton Fertigplatten, mit Abdeckung und Dämmstoffen. Nr. 42066 lfm.

**Seitenverkleidung** Für Smash-Back Übungswand. Nr. 42068 Stück



Alle Preise auf Anfrage



# Ballmaschinen · Ballwände



## Ballwand Air-Tennis

Die neuentwickelte Tennisballwand Air-Tennis ist der ideale Trainingspartner für Anfänger bis hin zu Profis. Ob als stationäres oder auch als transportables Trainingsgerät, dieses Produkt ist einzigartig und absolut konkurrenzlos. In einer Tasche verpackt, ist die Wand mühelos transportierbar. Zum Aufstellen wird sie auf dem Boden aufgefalt und ausgerollt. Durch ein mitgeliefertes Gebläse wird die Tenniswand in Sekundenschnelle mit Luft gefüllt. Die an beiden Seiten angebrachten Halteschlaufen dienen zur Befestigung an unseren Ständerpaaren oder an Zäunen und Hallenwänden. Der mitgelieferte Bodenschutz wird einfach mit Klettverschluss an der Unterseite der Wand befestigt. Sie kann ebenso in Sekundenschnelle entleert werden, in dem das Gebläse einfach umgestellt wird. Die beidseitig bespielbare Ballwand Air-Tennis mit Orientierungslinien in Netzhöhe wurde von internationalen Trainern getestet und ausgezeichnet.



### Ballwand Air-Tennis 3 m

300 x 180 cm

Nr. 42020

Stück € 1.649,00

### Ballwand Air-Tennis 4 m

400 x 180 cm

Nr. 42021

Stück € 1.979,00

### Ballwand Air-Tennis 5 m

500 x 180 cm

Nr. 42022

Stück € 2.419,00

### Ballwand Air-Tennis 6 m

600 x 180 cm

Nr. 42023

Stück € 2.859,00

### Ballwand Air-Tennis Set

300 x 180 cm kompl. mit Ständer.

Nr. 42025

Stück € 1.999,00

Der informative Anwendungsfilm und die Aufbauanleitung zum Download, gleich hier.



Anwendung



Aufbau



### Ständerpaar

Nr. 42024

Paar € 499,00



# Ballmaschinen · Ballwände



## Tennistrainingswand ROOBAK

Durch die verstellbare Netzspannung, sowie die verschiedenen Winklereinstellungen sind Grundschläge und Flugbälle bis auf 10 m möglich.

Technische Daten:

- pulverbeschichteten Stahlrohren
- UV-beständigen Kunststoffclips
- Spezial Nylonnetz
- Gesamtgewicht 6 kg
- Größe ca. 1,50 x 1,50 m

Komplett verpackt mit Montage- und Spielanleitung.

Nr. 45010 hot pink

Stück € 125,00

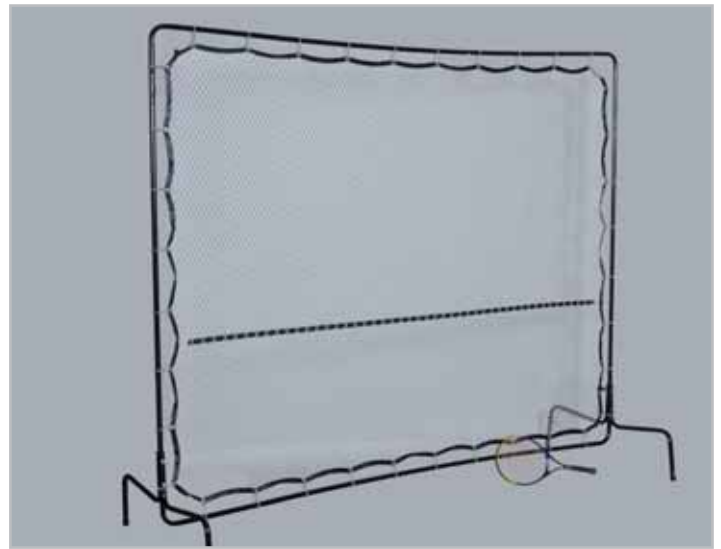

## Tennis-Netztrainingswand BIG

Der Tennistrainer, der Ihnen immer zur Verfügung steht. Die transportable Netzwand aus lackiertem Stahlrohr, einschließlich Haken, Federn und Netz. Verschiedene Schlagvarianten möglich. Maße: 2,80 x 2,20 m.

Nr. 42040

### Ersatznetz

2,60 x 2,0 m

Nr. 42041

### Ersatzfedern

Nr. 42037

Stück € 189,00

Stück € 89,00

Satz € 47,00



## Multi Sport Radar

Das neue Multi-Geschwindigkeits-Messgerät kann im Tennis, Golf, Fußball und vielen anderen Ballsportarten eingesetzt werden. Die Geschwindigkeit wird in Sekundenschnelle angezeigt. Inkl. Ministativ und Tasche.

Technische Daten:

- Geschwindigkeitsanzeige von 5 bis 199 km/h oder 3 bis 150 Meilen/h
- Messabstand von 1-12 m
- 3-stellige LED-Anzeige mit 55 mm hohen Zahlen
- Voice-Ansage der angezeigten Zahlen einstellbar
- Durchschnittliche Haltbarkeit der Batterien ohne Voice ca. 50 Std., mit Voice ca. 30 Std.
- Automatische Abschaltfunktion zur Schonung der Batterien
- Es werden 5 Batterien AA benötigt. (Nicht im Lieferumfang enthalten).
- Passend für alle Stative
- Maße: L x H x B / 18 cm x 15 cm x 12 cm

Nr. 43003

Stück € 129,00



## Profi-Stativ für Multi Sport Radar

Nr. 43002 Stück € 29,90



# Ballsammler · Bälle



**BEST PRICE**

## Ball Catcher

Das neue Ballfangnetz schließt die Verletzungsgefahr durch im Spielfeld liegende Tennisbälle aus. Ob bei Kinder-, Gruppen-, oder Einzeltraining, beim Einsatz von Ballwurfmaschinen, verhindert dieses Ballfangnetz das in den Platz rollen von Tennisbällen. Einfaches und schnelles Einsammeln der Bälle spart zusätzlich Zeit.

Nr. 40569

Stück € 99,00

### Kurzanleitung

- Netz auseinander rollen
- mit den Expandern die Ösen verbinden
- das Netz mit zwei Personen gespannt über die Tennisnetzpfosten stülpen
- dabei muss der untere Expander bis zum Boden, der obere ca. 40 cm über dem Boden fixiert werden
- jetzt werden die Abstandshalter durch das Tennisnetz auf gleicher Höhe angebracht

Hier gleich ganz bequem den Anwendungsfilm downloaden

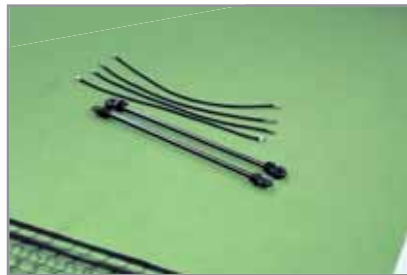

**NEW**



Hier gleich ganz bequem den Anwendungsfilm downloaden



## Ballsammler K-MAX

Der neue K-MAX ist der schnellste Ballsammler. Einfach die Bälle aufrollen und mit dem Öffnungsmechanismus in den Ballkorb leeren. Da macht das Bällesammeln Spaß und man verliert wenig Zeit. Der K-MAX wiegt nur 3 kg inklusive Alustiel mit Aufhängevorrichtung und hat ein Fassungsvermögen von ca. 60 Bällen.

Nr. 42125

Stück € 99,00



# Ballsammler · Bälle

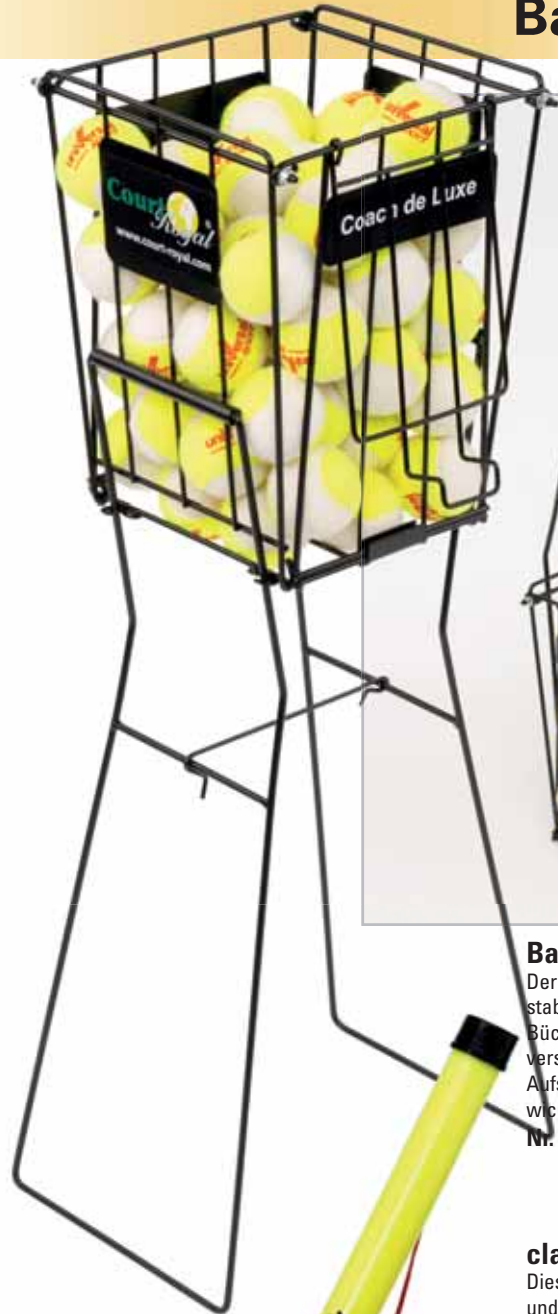

## Ballkorb Kunststoff *Black Series*

Stabiler Kunststoffballkorb mit Bügeln, die auf beiden Seiten einrasten, zum Aufstellen und Tragen des Ballkorbs. Aufstellhöhe: 80 cm, Fassungsvermögen 80 Bälle, Gewicht 1,9 kg.

Nr. 42073

Stück € 39,90

## Ballkorb Court Royal *Black Series*

Der meistverkaufte Ballkorb, 30 Jahre bewährt. Sehr stabiler Ballkorb, zum Sammeln von Bällen, ohne Bücken, sowie zum Aufstellen durch Klappbügel, verschließbarer Deckel ohne Schloss. Aufstellhöhe 88 cm, Fassungsvermögen 60 Bälle, Gewicht 2,8 kg.

Nr. 42080

Stück € 34,90

## clax® Ballwagen

Diese absolute Neuentwicklung ist für jeden Tennistrainer unentbehrlich. Durch die Verwendung von Aluminium und hochwertigen Kunststoffen ist eine lange Lebensdauer gewährleistet. Müheloses Bewegen durch kugelgelagerte Leichtlaufäder mit Feststellbremse. Blitzschnelles Zusammenklappen durch einen Tastendruck. Platzsparende Aufbewahrung in jedem Kofferraum. Eine 46 Ltr. Klappbox für ca. 120 Tennisbälle gehört zum Lieferumfang. Auch handelsübliche 32 oder 46 Ltr. Boxen können verwendet werden. Die Boxen können sowohl auf dem oberen als auch auf dem unteren Ablageblech transportiert werden. clax® erhielt die Auszeichnung „Produkt des Jahres 2001“ vom Fachverband Kunststoff. Belastbarkeit oben 20 kg, Belastbarkeit unten 40 kg.

Aufstellmaße (BxHxT): 55 x 103 x 89 cm, Zusammengeklappt (BxHxT) 55 x 71 x 18 cm.

Korbbhöhe 85 cm, Korbgröße (LxBxH) 60 x 34 x 26 cm, Fassungsvermögen 120 Bälle, Gewicht 10 kg.

Nr. 26000

Stück € 249,00

## Klappkorb

Nr. 26001

Stück € 19,90



## Ballröhre Court Royal

Vorbei mit dem lästigen Bücken. Die praktische Ballröhre einfach auf die am Boden liegenden Bälle drücken und schon gelangen diese ins Innere der Röhre. Zum Entleeren einfach den Deckel auf der anderen Seite öffnen. Länge 120 cm, Fassungsvermögen 17 Bälle, Gewicht 0,8 kg.

Nr. 42053

Stück € 16,90

# Ballsammler · Bälle



## Ballwagen Court Royal Easy Pack Black Series

Der neue Ballwagen lässt keine Wünsche mehr offen. Der Ballwagen Easy Pack mit abnehmbarer Tasche für 120 Bälle und einem stabilen, fahrbaren Alugestell lässt sich einfach zusammenfalten und auf kleinstem Raum lagern.

Nr. 42054

Stück € 99,00



## Ballwagen Court Royal Black Series

Sehr stabiler Ballwagen, leicht fahrbar durch große Umlenkrollen. Großer Ballkorb sowie extra Ablagekorb. Das Gestänge, Körbe sowie der verschließbare Deckel, ohne Schloss, sind schwarz pulverbeschichtet.

Korbhöhe 95 cm, Korbgröße (LxBxH) 60 x 49 x 36 cm, Fassungsvermögen 330 Bälle, Gewicht: 10 kg.

Nr. 43021

Stück € 145,00



## Trenngitter für Ballwagen Court Royal

Mit dem Trenngitter lassen sich 2 verschiedene Ballsorten getrennt aufbewahren.

Nr. 430215

Stück € 9,90



## JOWO Tennis-Caddy Black Series

Der ideale Partner des professionellen Tennistrainers. 3-fache Höhenverstellung, einfache und schnelle Handhabung beim Transport. Kompl. klappbar, abschließbarer Gitterdeckel. Stabile, witterungsbeständige Bauweise.

Korbhöhe von 90 cm – 104 cm verstellbar. Korbgröße (LxBxH) 56 x 41 x 30 cm, Fassungsvermögen 200 Bälle, Gewicht: 9,6 kg.

Nr. 42087

Stück € 149,00



# Ballsammler · Bälle



## Tennisball Balls unlimited Code Black

Kombination aus Naturkautschuk und gewobenem englischen Playnes Filz. Der Spitzen-Turnierball in unserem Sortiment garantiert ein Höchstmaß an Performance und Haltbarkeit. Deutlich preiswerter als vergleichbare Markenbälle. ITF approved, Turnierqualität.

Nr. 46014

4er Dose € 6,90



## Tennisball Balls Unlimited Cod Red

Kombination aus Naturkautschuk und gewobenem TTI-Filz. Dieser Turnierball garantiert ein Höchstmaß an Performance und Haltbarkeit. Ein super Spielverhalten und ein hervorragendes Preis-Leistungs-Verhältnis.

ITF approved, Turnierqualität.

Nr. 42093

4er Dose € 6,50



## Tennisball Court Royal Coach

60er Beutel, hochwertig gewobener Nadelfilz, mit einem super Preis-Leistungs-Verhältnis, sehr beliebt bei Trainern. Ausgezeichnete Haltbarkeit. Für Ballmaschinen geeignet.

Nr. 42091 gelb

60er Beutel € 74,00



## Tennisball Universal Sport Coach

60er Beutel, hochwertig gewobener englischer TTI-Filz. Druckloser Tennisball in Turnierqualität. Die dauerhafte Elastizität des drucklosen Ballkerns garantiert extrem lange Haltbarkeit. Für Ballmaschinen gut geeignet.

Nr. 42094 gelb/weiß

60er Beutel € 89,00



## Tennisball Universal Sport Coach

60er Beutel, hochwertig gewobener englischer TTI-Filz. Druckloser Tennisball in Turnierqualität. Die dauerhafte Elastizität des drucklosen Ballkerns garantiert extrem lange Haltbarkeit. Für Ballmaschinen gut geeignet.

Nr. 42090 gelb

60er Beutel € 82,00

# Kindertennis



**Tennisball**  
**Balls unlimited Stage 1**  
 12er Set  
 Hochwertig gewobener Flex-Filz.  
 25% langsamer und 10% leichter  
 als normale Tennisbälle.  
 ITF approved.  
**Nr. 45080** 12er Set € **18,00**



**Tennisball**  
**Balls unlimited Stage 2**  
 12er Set  
 Hochwertig gewobener Flex-Filz.  
 40% langsamer und 20% leichter  
 als normale Tennisbälle. ITF approved.  
**Nr. 45081** 12er Set € **18,00**



**Tennisball**  
**BIMBI Easy Stage 2**  
 12er Beutel  
 Hochwertig gewobener Flex-Filz.  
 40% langsamer und 20% leichter  
 als normale Tennisbälle. Über Jah-  
 re im Kleinfeld-Tennis-Championat  
 eingesetzt, nach ITF.  
 Ein absolutes Spitzenprodukt.  
**Nr. 460020** 12er Set € **16,50**



**Tennisball**  
**Balls unlimited Stage 3**  
 12er Set  
 Hochwertig gewobener Flex-Filz. 6%  
 größer und 20% leichter als normale  
 Tennisbälle. ITF approved.  
**Nr. 45082** 12er Set € **18,00**



**Schaumstoffball Stage 3** 12er Set  
 Weicher Schaumstoffball, speziell für den Einstieg in das  
 Kleinfeld- und Maxifeld entwickelt. Deutlich größer als Stage  
 I und Stage II Bälle, langsames Flug- und Sprungverhalten.  
**Nr. 42096** 12er Set € **39,90**



**Kindertennisschläger Stage 1**  
 Der perfekte Schläger für den Nachwuchs zwischen 8 und 12  
 Jahren! Für Full-Court. Länge 64 cm, Gewicht 220 g.  
**Nr. 45075** Stück € **19,90**



**Kindertennisschläger Stage 2**  
 Der perfekte Schläger für den Nachwuchs zwischen 7 und  
 11 Jahren! Für Mid-Court. Länge 60 cm, Gewicht 200 g.  
**Nr. 45073** Stück € **19,00**



**Kindertennisschläger Stage 3**  
 Der perfekte Schläger für den Nachwuchs zwischen 5 und 8  
 Jahren. Für Mini-Court. Länge 54 cm, Gewicht 180 g.  
**Nr. 45072** Stück € **18,50**



**Kindertennisschläger Stage 4**  
 Der perfekte Schläger für den Nachwuchs zwischen 3 und 5  
 Jahren. Für Mini-Court. Länge 48 cm, Gewicht 170 g.  
**Nr. 45071** Stück € **18,00**



**Kindertennisschläger Stage 5**  
 Der perfekte Schläger für den Nachwuchs unter 3 Jahren.  
 Für Mini-Court. Länge 43 cm, Gewicht 150 g.  
**Nr. 45074** Stück € **18,00**



# Kindertennis



## Kleinfeldnetz Bimbi 6,10 m

Die Netzanlage kann sehr schnell durch ein praktisches Verbindungssystem auf- und abgebaut werden. Das Netz wird einfach über die beiden Pfosten gestülpt. Netzspannung 5 fach verstellbar, kompl. mit Aufbewahrungstasche.

Größe: 6,10 x 0,85 m.

Nr. 40506

Stück € 89,90

## Ersatznetz für Bimbi 6,10 m

Aus 1,2 mm Nylon. Größe 6,10 x 0,85 m mit beidseitigem Hohlsaum zum einschieben der Netzhaltestangen.

Nr. 40509

Stück € 39,50



## Kleinfeldnetz Bimbi 3 m

Die Netzanlage kann sehr schnell durch ein praktisches Verbindungssystem auf- und abgebaut werden. Das Netz wird einfach über die beiden Pfosten gestülpt. Netzspannung 5 fach verstellbar. Kompl. mit Aufbewahrungstasche.

Größe: 3 x 0,85 m.

Nr. 40500

Stück € 69,90

## Ersatznetz für Bimbi 3 m

Aus 1,2 mm Nylon. Größe 3 x 0,85 m mit beidseitigem Hohlsaum zum einschieben der Netzhaltestangen.

Nr. 40501

Stück € 29,50



## Kleinfeldnetz Bimbi Street Set 3 m

Wie Kleinfeldnetz Bimbi 3 m, jedoch mit 2 Topspin Tennisschlägern 60 cm und 6 Bimbi Easy Bällen.

Nr. 40512

Stück € 139,00



## Kleinfeldnetz Bimbi School Set 6,10 m

Wie Kleinfeldnetz Bimbi 6,10 m, jedoch mit 4 Topspin Tennisschlägern 60 cm und 12 Bimbi Easy Bällen.

Nr. 40510

Stück € 159,00

# Kindertennis



## Kleinfeld-Tennisanlage Bimbi

Diese praktische Anlage wurde bei der Kleinfeldtennisanktion des DTB eingesetzt und hat sich bestens bewährt. Schneller, einfacher Aufbau. Standsicherheit durch breite StehfüÙe. Optimale Netzspannung durch Selbstspannsystem. Platzsparende Aufbewahrung in praktischer Tasche. Offizielles DTB-MaÙ 6,10 x 0,85 m. Gewicht ca. 6,5 kg.

Nr. 40488

Stück € 199,00

## Ersatznetz 610

Mit seitlichen Einschublaschen, MaÙ: 6,10 x 0,85 m.

Nr. 40489

Stück € 55,00

## Tasche

Nr. 40503

Stück € 31,00

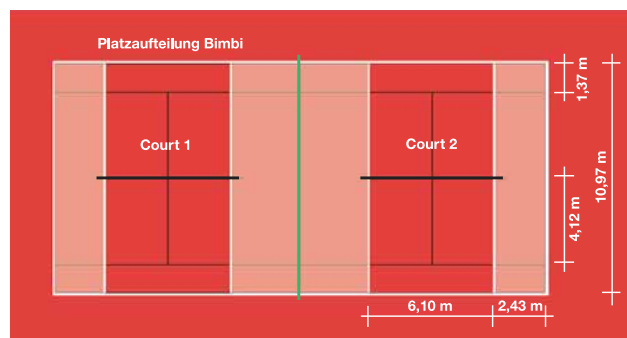

## Markierungswagen für Tennis

Neu für Midi-Tennis entwickelt  
Streubreite ca. 50 mm.

Nr. 45005 Stück € 198,00

## Kreide für Tennisplätze

Eimer 5 kg.

Nr. 45009 Eimer € 8,90





# Kindertennis



## Bimbi Club Paket II

Bestehend aus: 1 Stück Kleinfeldanlagen Bimbi, 4 Kindertennisschlägern (63 cm) Bimbi und 1 Bimbi Easy Set mit je 16 Bällen in einer Sammelröhre.

Nr. 46033

Set € 249,00



## Bimbi Schultennis Paket II

Bestehend aus: 2 Stück Kleinfeldanlagen Bimbi, 16 Kindertennisschlägern (4 x 53 mm, 6 x 58 mm, 6 x 63 mm) Bimbi und 2 Bimbi Easy Set mit je 16 Bällen in einer Sammelröhre.

Nr. 46031

Set € 649,00



## Kindernetzanlage USP I

Stabile Aluminium-Ausführung. Rahmengestell mit bodenschonendem Gummi-U-Profil zum Einlegen der System-Gußgewichte. Netzpfosten aus Alu mit Schnellspanner. Die Anlage ist einfach zerlegbar, daher leicht zu transportieren und platzsparend aufzubewahren.

Sie besteht aus 2 Alu-Grundgestellen, 2 Netzpfosten, 4 System-Gußgewichten kunststoffbeschichtet und einem Nylon-Kindernetz. Das Gesamtgewicht ist ca. 45 kg. Die Anlage hat das vorgeschriebene Aufbaumaß von 6,10 x 0,85 m.

Nr. 40495

Stück € 399,00

## System-Gußgewichte

Ca. 10 kg, kunststoffbeschichtet.

Nr. 40498

Stück € 39,00

## Kindernetzanlage Alu freistehend

Superstabile Aluminiumanlage aus 50 x 50 mm Alu-Rohr, Schnellspanner aus Kunststoff, Alu-Netzhaltestangen, sowie einem Nylon-Kindertennisnetz. Leichter Transport, 2-teilig je 3,05 m. Die Anlage hat das vorgeschriebene Aufbaumaß von 6,10 x 0,85 m.

Nr. 40491

Stück € 399,00

## Kindernetzanlage Alu fahrbar

Wie vor, jedoch fahrbar mit 6 Spezialrollen.

Nr. 40493

Stück € 475,00

## Kindertennisnetz Nylon

6,10 x 0,85 m

Nr. 40564

Stück € 46,00



# Kindertennis



## Jugendlinie Stage 2

Gummilinen für das originale Stage 2 - Spielfeld: 2 Seitenlinien 3 cm, 2 Grundlinien 4 cm breit. Farbe weiß. Gute UV-Beständigkeit. Inkl. Befestigungsnägel und Aufbauplan. Originallänge 17,83 m x 6,17 m (Single) bzw. 8,23 m (Doppel).

Nr. 45001

Set € 49,90



## Jugendlinie Stage 3

Gummilinen für min. 2 originale Stage 3 - Spielfelder. 4 Linien á 6,60 m (dehnbar auf 11 m) Farbe weiß. Gute UV-Beständigkeit. Inkl. Befestigungsnägel und Aufbauplan. Es werden die Linien des Tennisplatzes mit einbezogen.

Nr. 45002

Set € 49,90



## Markierungslinien für Kindertennis

Die neue Markierung für Kleinfeldtennis. Aus schwerem, rutscharem und unverwütllichem PVC. Durch das hohe Eigengewicht liegt die Linie stolpersicher, mit guter Bodenhaftung, ohne Befestigung auf dem Platz. Zusätzliche Befestigungsmöglichkeit durch Lochstanzungen an beiden Linienenden. Markierungsset bestehend aus 2 Rollen, 11 m lang und 8 cm breit.

Nr. 45000 weiß

Satz € 99,00



## Bodenmarkierung Kreis

Aus hochwertigem PVC, für alle Bodenbeläge geeignet. 4er Set grün.

Nr. 43018

Satz € 8,90

## Bodenmarkierung Linie

Aus hochwertigem PVC, für alle Bodenbeläge geeignet. 10er Set grün.

Nr. 46041

Satz € 24,00

## Bodenmarkierung Ecke

Aus hochwertigem PVC, für alle Bodenbeläge geeignet. 4er Set grün.

Nr. 43016

Satz € 8,90





# Übungshilfen



## Markierungs Markers

Ideal zum Markieren im Training. Weiche Halbkugeln mit 20 cm Ø in 4 Farben sortiert, 9 cm hoch. 40 Stück auf Haltestab.

Nr. 20351

Satz € 39,90



## Hürden Set

6 Hürden in der Höhe verstellbar auf 20 cm und 33 cm. Breite 44 cm, inkl. Tasche.

Nr. 21560

Set € 49,00

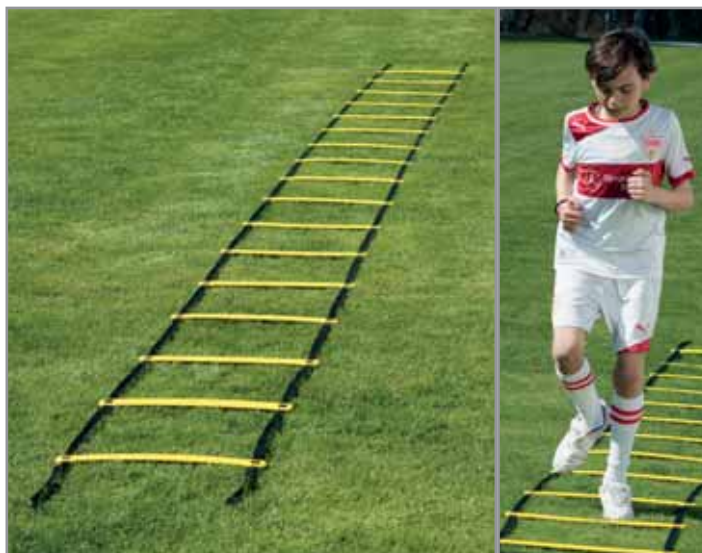

## Koordinationsleiter

Bestens geeignet zur Schulung der Beinarbeit im Tennis. Keine Verletzungsgefahr durch flache Leisten für das Koordinations- und Konditionstraining mit Spaß. Für alle Bodenbeläge geeignet, sehr robuste Ausführung.

Maße: Länge 8 m, Breite 50 cm, Abstände 45 cm, inkl. Tasche.

Nr. 42045

Stück € 39,90

# Übungshilfen



## Markierung Teller

Aus weichem PVC Durchmesser 19 cm, hoch 5 cm, 50 Stück in 5 Farben zu je 10 Stück.

Nr. 20454

50er Satz € 24,50



### 1) Markierungskegel 40

Aus Kunststoff, 40 cm hoch, für vielseitige Verwendung.

Nr. 20392 rot, Nr. 20393 gelb, Nr. 20395 grün, Nr. 20396 blau Stück € 4,60

### 2) Markierungskegel 28

Wie vor, jedoch 28 cm hoch

Nr. 20373 rot, Nr. 20374 gelb, Nr. 20375 grün, Nr. 20376 blau Stück € 2,80

### 3) Markierungskegel 50

Aus schwerem, zähelastischem Kunststoff, rote Tagesleuchtfarbe mit weißen Streifen.

Nr. 20390 50 cm hoch Stück € 14,00

### 4) Markierungskegel 24

Aus rotem Kunststoff, 24 cm hoch.

Nr. 20377 Stück € 2,50

## Trainingshilfen

Die Übungshilfe/Trainingshilfe für alle Sportarten, bietet ein geschlossenes Trainingssystem mit unbegrenzten Verwendungsmöglichkeiten. Dem Einfallsreichtum von Trainern und Trainierenden sind keine Grenzen gesetzt. Die Übungshilfe ist vom Schulsport über Basistraining bis hin zum Hochleistungssport einsetzbar. Der Standfuß wird ungefüllt geliefert, um die Frachtkosten zu minimieren. Er ist füllbar mit Sand oder anderen trockenen Materialien. Der Verschluss wird nach der Füllung einfach in die bruchsichere und schlagfeste Kunststoffhalbkugel eingedrückt. Der Standfuß hat so einen optimalen Stand, ist aber auch ungefüllt einsetzbar.

Die Stangen werden aus hochwertigem elastischen Kunststoff hergestellt. Sie können in den Standfuß eingesteckt oder als Querlatte verwendet werden. Das neu entwickelte Kunststoffgelenk kann in jede beliebige Position verstellt werden. Die Stangen können lose aufgelegt oder fest eingeklemmt werden. Die Einsatzgebiete sind grenzenlos: Von Tennis über Fußball, Handball, Basketball, Leichtathletik bis hin zum Autosport. Der komplette Satz Trainingshilfe besteht aus: 2 Standfüßen, 3 Stangen ca. 1,60 m lang, 2 Vollkunststoffgelenken.

Nr. 20315

Satz € 32,00

Nr. 20316

5 Satz € 145,00

### Standfuß Kunststoffhalbkugel

Nr. 20317

Stück € 9,70

Stange ca. 1,60 m lang

Nr. 20318

Stück € 7,00





# Übungshilfen



## Medizinbälle aus Gummi

mit griffiger Oberfläche und Nadelventil.

<b>Nr. 22023</b>	1000 g	Stück €	<b>18,00</b>
<b>Nr. 22025</b>	2000 g	Stück €	<b>28,00</b>
<b>Nr. 22026</b>	3000 g	Stück €	<b>35,00</b>
<b>Nr. 22027</b>	4000 g	Stück €	<b>44,00</b>
<b>Nr. 22028</b>	5000 g	Stück €	<b>49,00</b>

## Gymnastik Faltmatte Bella Fit

Praktische Faltmatte mit super elastischem Leichtschaumkern.

Maße: 185 x 60 x 1 cm.

<b>Nr. 70542</b>	Stück €	<b>39,50</b>
------------------	---------	--------------



## Schaumstoffbälle

Aus PU-Schaum, ideal für den Einstieg ins Tennis.

Langsames Spiel ermöglicht gute Bewegungsabläufe.

<b>Nr. 20846</b>	Ø 70 mm	Stück €	<b>1,90</b>
<b>Nr. 20844</b>	Ø 90 mm	Stück €	<b>2,90</b>



## Fun Ball

Der Fun Ball springt nach dem Aufprall in alle Richtungen. Ideal um die Reaktion zu trainieren. Der härtere Ball ist bedeutend schneller als die weiche Ausführung.

<b>Nr. 42095</b>	7 cm weich	Stück €	<b>5,50</b>	<b>Nr. 420952</b>	10 cm weich	Stück €	<b>7,50</b>
<b>Nr. 420951</b>	7 cm hart	Stück €	<b>5,50</b>	<b>Nr. 420953</b>	10 cm hart	Stück €	<b>7,50</b>

## Springseil

Farbiges Kunststoffseil mit stabilen Griffen.

<b>Nr. 565</b>	rot	230 cm	Stück €	<b>5,65</b>
<b>Nr. 567</b>	gelb	240 cm	Stück €	<b>5,65</b>
<b>Nr. 568</b>	grün	250 cm	Stück €	<b>5,65</b>
<b>Nr. 569</b>	blau	260 cm	Stück €	<b>5,65</b>



# Belegungssysteme



Schaukasten 41920



Schaukasten 41930



Schaukasten 41933



Schaukasten 41940



Schaukasten Typ 41940 in Ständerrahmen II



**Details:**  
Aufhaltevorrichtung, Schloss,  
Aufhängung in Ständerrahmen  
Ständerrahmen I



## Schaukasten TMD 95

Für den Außen- und Inneneinsatz geeignet, absolut wetterfeste Ausführung. Hergestellt aus hochwertigen, verwindungsfreien Aluminiumprofilen, mit einer Bautiefe von 95 mm. Die Oberfläche ist silbermatt (E6-EV1) eloxiert. Neueste Fertigungsverfahren und modernste Verarbeitungsmaschinen, sowie technisches Know How sind die Grundlage für dieses Qualitätsprodukt.

### Grundgehäuse

Sehr stabiler Aluminiumrahmen mit eingelassener, korrosionsfest beschichteter Stahlrückwand.

### Frontrahmen

Aluminium. Frontrahmen aus verwindungsfreiem Mehrkammer-Aluminiumprofil mit eingearbeiteter witterungsbeständiger Gummidichtung und bruchfester Acrylglasscheibe.

### Frontrahmenanschlag

Die über die ganze Breite ineinandergreifenden Aluminium-Spezialprofile ermöglichen den Verzicht auf Scharniere. Dadurch wird eine wesentlich höhere Stabilität erreicht.

### Frontrahmenöffnung

Die Öffnung des Frontrahmens erfolgt nach oben. Er wird durch automatisch einrastende Arretierungsstäbe in geöffneter Position gehalten. Durch nochmaliges Hochklappen des Frontrahmens wird die Arretierung wieder gelöst.

### Sicherheitsschloss

An der Unterseite angebrachtes Sicherheitsschloss mit zwei Schlüsseln. Störungsfrei und einfach zu bedienen.

### Wandbefestigung

Die Befestigung erfolgt mittels zwei Aluminiumprofilschienen, die an der Wand angebracht werden. Der Schaukasten wird in die Schienen eingehängt und durch zwei Schrauben im unteren Bereich fixiert. Sämtliche Befestigungsteile sind in der Profilierung des Rahmens untergebracht. Eine Demontage ist im geschlossenen Zustand nicht möglich. Daher hohe Diebstahlsicherheit.

## Schaukasten TMD 95

Außenmaß: Breite x Höhe x Tiefe 95 mm	mm	700 x 525	1000 x 850	850 x 1000	1350 x 1025
Innenmaß: Breite x Höhe x Tiefe 80 mm	mm	640 x 465	940 x 790	790 x 940	1290 x 960
inkl. Magnete (Ø 30 mm)	Stück	10	20	20	20
Gewicht	kg	12	20	20	33
Ausführung für Außen und Innen. Gehäuse Alu-natur eloxiert (E 6 - EV 1) mit schwarzer Magnethafttafel, Sicherheitsschloss mit zwei Schlüsseln, Wandbefestigungsset	Best.-Nr. Preis €	41920 495,00	41930 635,00	41933 635,00	41940 745,00
<b>Zubehör</b>					
<b>Schriftleiste neutral</b> Acrylglas 4 mm, weiß durchscheinend H 120 mm	Best. Nr. Preis €	47100 64,00	47101 72,00	47102 64,00	47103 79,00
<b>Schriftleiste beschriftet</b> Ausführung wie oben, jedoch mit Text nach Wahl (Druckbuchstaben)	Best.-Nr. Preis €	47110 100,00	47111 103,00	47112 100,00	47113 109,00
<b>Ständerpaar zum Einbetonieren</b> Für die Freiaufstellung, 2 Aluminium 4Kant-Rohre 40 x 40 mm, Höhe 2400 mm	Best.-Nr. Preis €	41947 169,00	41947 169,00	41947 169,00	41947 169,00
<b>Magnete</b> Ø 30 mm, VE 10 Stück				Best.-Nr. Preis €	41929 9,90

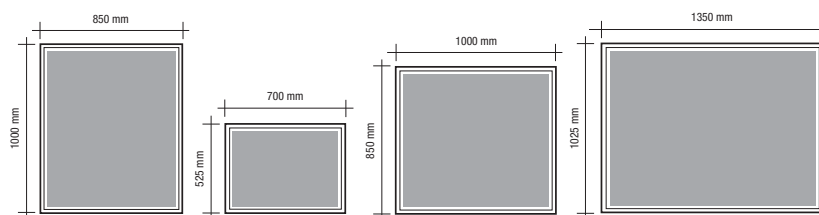



# Belegungssysteme



## Rangliste I

Stabil ausgeführte Blechtafel, verzinkt und in einem Alurahmen verspannt mit Aufdruck für Damen, Herren, Herren 30+, Damen 30+, Junioren und Juniorinnen. Zum Einhängen von Magnetmarken.

Größe 50 x 68 x 2,5 cm.

Nr. 41950

Stück € 136,00



## Rangliste II

Wie Rangliste I, jedoch im Aluminiumkasten mit Plexiglasscheibe, abschließbar.

Größe 50 x 68 x 5 cm.

Nr. 41960

Stück € 415,00



## Tennisplatz-Belegungsuhr

Hier stellt jeder Spieler manuell ein, wie lange er den Platz belegt, Größe 40 x 40 cm.

Nr. 41910

Stück € 49,00



## Pyramidenrangliste I

Stabil ausgeführte Blechtafel, verzinkt und in einem Alurahmen verspannt, mit Aufdruck auf witterungsbeständiger PVC-Folie.

Größe 68 x 50 x 2,5 cm.

Nr. 41970

Stück € 136,00



## Pyramidenrangliste II

Wie Pyramidenrangliste I, jedoch im Aluminiumkasten, mit Plexiglasscheibe, abschließbar.

Größe 68 x 50 x 5 cm.

Nr. 41980

Stück € 415,00

# Belegungssysteme

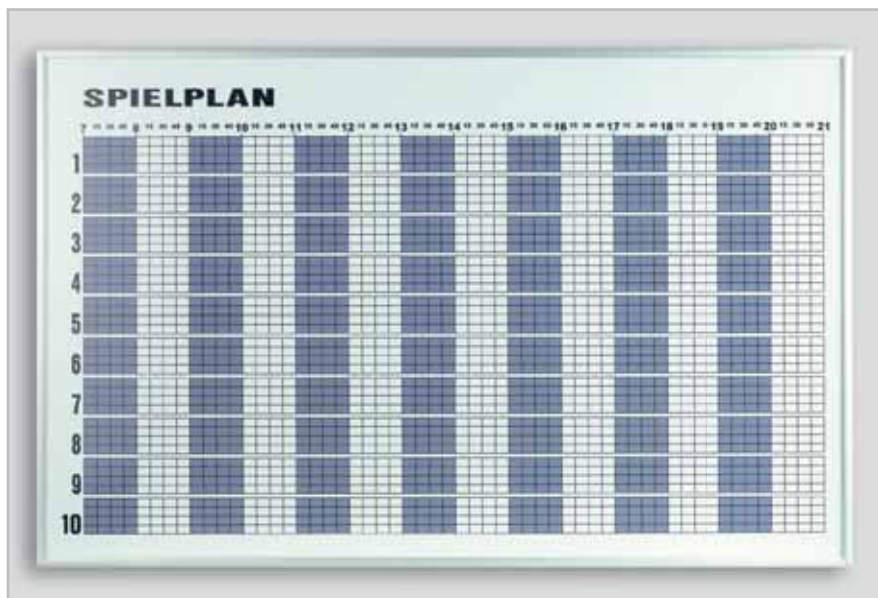

## Tagesbelegungsplan

Durch das Einhängen der Magnet-Namensschilder in eine Spieleinheit ist Ordnung und Übersicht im Spielbetrieb möglich. Die Spielmarken können für Damen, Herren, Jugendliche usw. durch verschiedene Farben gekennzeichnet werden. Die Spieleinheiten für Mannschaftstraining, Platzpflege, Trainerplatz usw. können übersichtlich und erkennbar belegt werden. Die 1/4-Stunden-Einteilung ermöglicht den Spielern, durch versetztes Anhängen, Zeiträume von 45 bis 115 Minuten, beim Doppel auch mehr, zu belegen. Die farbig abgestufte Stundeneinteilung hilft, einen schnellen Zeitüberblick, speziell bei den unteren Plätzen, zu gewinnen. Die stabile Blechtafel ist verzinkt und in einem Alurahmen verspannt. Der Spielplan ist braun bedruckt, auf einer weißen, licht- und wetterbeständigen, abwaschbaren PVC-Folie. Spielzeit von 7.00 bis 21.30 Uhr.

<b>Nr. 41670</b> für 4 Plätze, 120 x 38 cm	Stück € <b>279,00</b>
<b>Nr. 41680</b> für 6 Plätze, 120 x 50 cm	Stück € <b>299,00</b>
<b>Nr. 41690</b> für 8 Plätze, 120 x 68 cm	Stück € <b>325,00</b>
<b>Nr. 41700</b> für 10 Plätze, 120 x 75 cm	Stück € <b>348,00</b>

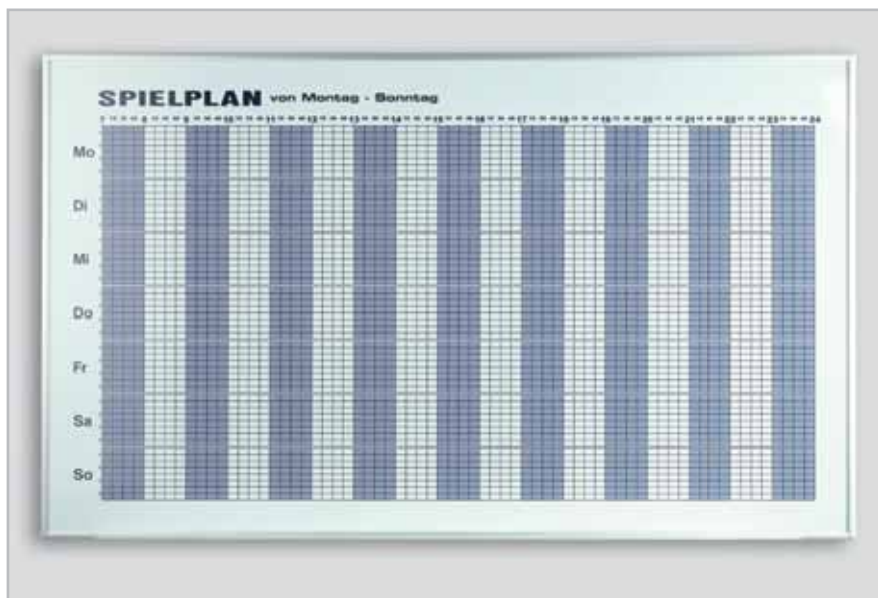

## Wochenbelegungsplan

Wie bei Tagesbelegungsplan, jedoch für übersichtliche Wochenbelegung. Einteilung von Montag bis Sonntag. Spielzeit von 7.00 bis 24.00 Uhr.

<b>Nr. 41710</b> für 2 Plätze, 150 x 89 cm	Stück € <b>456,00</b>
<b>Nr. 41720</b> für 4 Plätze, 150 x 89 cm	Stück € <b>456,00</b>
<b>Nr. 41730</b> für 8 Plätze, 150 x 89 cm	Stück € <b>456,00</b>



## Magnetbänder 30 mm breit, 12 cm lang mit Aufdruck:

Training	Nr. 41820	Stück €	6,00
Forderung	Nr. 41830	Stück €	6,00
Platzpflege	Nr. 41840	Stück €	6,00
Damen	Nr. 41850	Stück €	6,00
Herren	Nr. 41860	Stück €	6,00
Jugend	Nr. 41870	Stück €	6,00
Senioren	Nr. 41880	Stück €	6,00
Seniorinnen	Nr. 41890	Stück €	6,00
Jungsenioren	Nr. 41900	Stück €	6,00
Jungseniorinnen	Nr. 41901	Stück €	6,00
Junioren	Nr. 41871	Stück €	6,00
Juniorinnen	Nr. 41872	Stück €	6,00
Interclub	Nr. 41902	Stück €	6,00
Gast	Nr. 41903	Stück €	6,00
Damen 30+	Nr. 41955	Stück €	6,00
Damen 40+	Nr. 41956	Stück €	6,00
Damen 50+	Nr. 41957	Stück €	6,00
Damen 55+	Nr. 41958	Stück €	6,00
Herren 35+	Nr. 41951	Stück €	6,00
Herren 45+	Nr. 41952	Stück €	6,00
Herren 55+	Nr. 41953	Stück €	6,00
Herren 60+	Nr. 41954	Stück €	6,00
Herren 65+	Nr. 41959	Stück €	6,00

## Aufbewahrungstafel

50 x 68 x 4 cm **Nr. 41738** Stück € **98,00**

## Magnetschilder

60 x 10 mm **Nr. 41740** Stück € **0,60**  
 80 x 10 mm **Nr. 41750** Stück € **0,90**

## Prägebänder Dymo 9 mm breit, 3 m lang, Farbe nach Wahl.

**Nr. 41760** Stück € **5,90**

## Präegerät Dymo 1755. Neue, stabile Ausführung.

**Nr. 41770** Stück € **39,00**

## Magnetbänder 60 mm breit mit Aufdruck.

Platz gesperrt **Nr. 41780** Stück € **15,00**  
 Turnier **Nr. 41790** Stück € **11,00**  
 Trainerplatz **Nr. 41800** Stück € **14,00**  
 Alle Plätze gesperrt **Nr. 41810** Stück € **16,00**





# Sichtblenden



## Die Qualitätsblende, tausendfach weltweit bewährt.

Schweres Polyethylengewebe, UV-stabilisiert, winddurchlässig. Ringsum verstärkter Randsaum mit Ringösen, alle 50 cm, daher besonders reißfest.

**Sichtblende Super** Die Qualität Super wiegt 160 g/qm, ist winddurchlässig und in den Farben hell- und dunkelgrün erhältlich. Es ist die meistverkaufte Sichtblende. Nur in 12 x 2 m lieferbar.

**Sichtblende Exklusiv** Die Qualität exklusiv wiegt 140 g/qm, ist extrem winddurchlässig, bestens zum Bedrucken geeignet und in den Farben hellgrün, dunkelgrün, gelb, weiß, blau, rot und schwarz erhältlich. Sie ist in 12 x 2 m aber auch bis zu einer Länge von 50 m sowie in einer Breite bis zu 4 m lieferbar.

**Beschriftung** Unsere Blenden werden mit speziellen, UV-beständigen Farben bedruckt. Daher besonders gute Haftung und lange Haltbarkeit. In Norm werden die Blenden in schwarz bedruckt. Andere Druckfarben zuzüglich 25 % Aufschlag. Auf Wunsch können sämtliche Firmenzeichen, Logo's und Schriftzüge erstellt werden. Fotodrucke sind ebenfalls möglich. Gerne erstellen wir Ihnen kostenlos ein Angebot mit Layoutvorschlag.

### Karabinerhaken

Feuerverzinkt 60 Stück pro Blende  
**Nr. 41530** Stück € **0,45**

Technische Änderungen vorbehalten. Die Abbildungen sind teilweise Illustrationen.

### Befestigungs-S-Haken

Stärke 4 mm, Länge 45 mm, Breite 18 mm  
**Nr. 41520** Stück € **0,35**

Stärke 6 mm, Länge 56 mm, Breite 26 mm  
**Nr. 40525** Stück € **0,45**



## Bandenverkleidung

Bis zu 4 m Höhe und 50 m Länge lieferbar. In 7 verschiedenen Materialfarben. Druckfarben nach RAL. Mit Ringösen, Hohlraum oder Randsaum.



# Sichtblenden



## Sichtblende hellgrün

Mit silberfarbenen Ringösen alle 50 cm. Maße: 12 m x 2 m.

<b>Nr. 415115</b>	Super	Stück	€	<b>89,00</b>
<b>Nr. 41511</b>	Exklusiv	Stück	€	<b>109,00</b>



## Sichtblende dunkelgrün

Mit silberfarbenen Ringösen alle 50 cm. Maße: 12 m x 2 m

<b>Nr. 415105</b>	Super	Stück	€	<b>89,00</b>
<b>Nr. 41510</b>	Exklusiv	Stück	€	<b>109,00</b>



## Sichtblende Exklusiv Color

Mit silberfarbenen Ringösen alle 50 cm. Maße: 12 m x 2 m.

<b>Nr. 41512</b>	blau	Stück	€	<b>139,00</b>
<b>Nr. 41513</b>	weiß	Stück	€	<b>139,00</b>
<b>Nr. 41514</b>	schwarz	Stück	€	<b>139,00</b>
<b>Nr. 41515</b>	gelb	Stück	€	<b>139,00</b>
<b>Nr. 41516</b>	rot	Stück	€	<b>139,00</b>



## Sichtblende Exklusiv mit Werbeaufdruck

Mit silberfarbenen Ringösen alle 50 cm, hellgrün oder dunkelgrün.  
Maße: 12 m x 2 m.

<b>Nr. 415171</b>	Druck bis 40%	Stück	€	<b>379,00</b>
-------------------	---------------	-------	---	---------------



## Sichtblende Exklusiv mit Werbeaufdruck

Mit silberfarbenen Ringösen alle 50 cm, hellgrün oder dunkelgrün.  
Maße: 12 m x 2 m.

<b>Nr. 415172</b>	Druck bis 60%	Stück	€	<b>469,00</b>
-------------------	---------------	-------	---	---------------



## Sichtblende Exklusiv mit Werbeaufdruck

Mit silberfarbenen Ringösen alle 50 cm, hellgrün oder dunkelgrün.  
Maße: 12 m x 2 m.

<b>Nr. 415173</b>	Druck bis 80%	Stück	€	<b>519,00</b>
-------------------	---------------	-------	---	---------------



## Werbesehenktblende Super mit Aufdruck Universal Sport

Mit silberfarbenen Ringösen alle 50 cm. Maße: 12 m x 2 m.

<b>Nr. 41500</b>	dunkelgrün	Stück	€	<b>92,00</b>
<b>Nr. 41501</b>	hellgrün	Stück	€	<b>92,00</b>



## Werbesehenktblende Super mit Aufdruck Court Royal

Mit silberfarbenen Ringösen alle 50 cm. Maße: 12 m x 2 m.

<b>Nr. 41503</b>	dunkelgrün	Stück	€	<b>92,00</b>
<b>Nr. 41504</b>	hellgrün	Stück	€	<b>92,00</b>



# Anlagenzubehör



## Standard - Trennnetz

Für die Tennishalle und den Außenbereich aus Polypropylen hochfest, ca. 2,3 mm stark, Maschenweite 4,5 cm. Kompl. mit Stahlseil, ca. 4 mm stark, 38 m lang, 2 Spannschlössern, Bleischnurbeschwerung 200 g/m sowie Nylon-Führungsringe, je Meter 3 Stück am Netz befestigt.

### Größe 40 x 2,5 m

Nr. 41570	weiß Stück	€ 545,00
Nr. 41571	grün Stück	€ 545,00
Nr. 41572	schwarz Stück	€ 545,00

### Größe 40 x 3 m

Nr. 41580	weiß Stück	€ 656,00
Nr. 41581	grün Stück	€ 656,00
Nr. 41582	schwarz Stück	€ 656,00

## Stützstange

Aus Aluminium mit großem Standfuß, freistehend. Teleskopartig von 2 bis 3 m stufenlos verstellbar. Zum Unterstützen der Trennnetze werden 3 Stützstangen benötigt.

Nr. 41585  
Stück € 39,00



## Trenn- und Stoppnetze 2,3 mm

Aus Polypropylen hochfest, 45 mm Maschenweite, Farbe weiß.

Nr. 41590 qm € 6,50



## Trenn- und Stoppnetze 2,3 mm

Aus Polypropylen hochfest, 45 mm Maschenweite.

Nr. 41600 grün qm € 6,50  
Nr. 41591 schwarz qm € 6,50

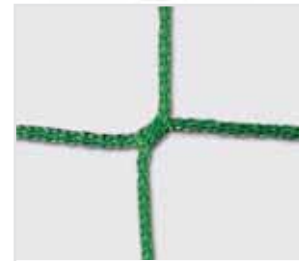

## Trenn- und Stoppnetze 3 mm

Aus Polypropylen hochfest, 45 mm Maschenweite, Farbe grün.

Nr. 41610 qm € 8,20



## Trenn- und Stoppnetze 4 mm

Aus Polypropylen hochfest, 45 mm Maschenweite, Farbe grün.

Nr. 41611 qm € 12,50



## Trenn- und Stoppnetze 4 mm

Aus Polypropylen hochfest, 45 mm Maschenweite, Farbe blau.

Nr. 41613 qm € 12,50

## Bleileine

Zur Beschwerung direkt mit dem Netz vernäht. Pro lfm.

Nr. 41620 200g lfm. € 7,50  
Nr. 41621 400g lfm. € 11,00

## Kunststoff-Führungsringe

Aus Nylon, schwarz, 3 Stück je Meter im Netz eingearbeitet.

Nr. 41630 lfm. € 4,90

## Drahtseil 4 mm

Aus Stahldraht verzinkt, lfm.

Nr. 41640 lfm. € 2,90

## Mindermengen-Aufschlag je Einzelnetz:

Netze unter 5 qm + 100%  
Netze unter 10 qm + 35%  
Netze unter 20 qm + 20%

## Karabinerhaken

Feuerverzinkt 60 Stück pro Blende  
Nr. 41530 Stück € 0,45

# Anlagenzubehör



## Standard-Trennnetz Super schwarz

Das neu entwickelte, geknotete Trennnetz mit einer Materialstärke von 1,6 mm für den Innen- und Außenbereich ist absolut witterungsbeständig und extrem reißfest. Durch die Farbe schwarz und die dünne Materialstärke ist das Netz deutlich durchsichtiger als die herkömmlichen Trennnetze. Die Maschenweite beträgt 4,5 cm. Komplett mit 38 m langem Stahlseil, 2 Spannschlössern. 200 g/m Bleibeschwerung, sowie 3 verzinkten Karabinerhaken pro Meter. Größe 40 m x 3 m.

Nr. 42500 Stück € 499,00



## Uniflex 2006

Das geprüfte, multifunktionale und mobile Boden-Belagsystem. Der strapazierfähige Vielzweckbelag für innen und außen. Das Material ist witterungsbeständig, lichtecht, alterungsbeständig, hygienisch (fußpilzabweisend), öl- und chemikalienfest, säurebeständig, wasserdurchlässig und schnelltrocknend. Die spezielle Oberfläche ist extrem nassrutschfest. Der ideale Belag für Nasszonen aller Art z. B. Sportgarderoben, Duschen, Sauna, Schwimmbad, Waschküchen, Garagen- und Hobbyräume usw. Uniflex 2006 besteht aus recyclingfähigem UV-stabilem Polypropylen und ist lieferbar im Format 300 x 300 x 14 mm in den Standardfarben: blau, grün, grau, rot, sowie auf Wunsch in den Sonderfarben weiß und schwarz.

- Nr. 42162 blau per Platte € 3,90
- Nr. 42161 grün per Platte € 3,90
- Nr. 42160 rot per Platte € 3,90
- Nr. 42163 grau per Platte € 3,90
- Nr. 42166 weiß per Platte € 3,90

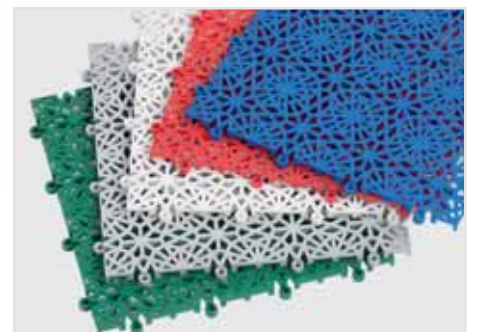



# Anlagenzubehör

## Compact

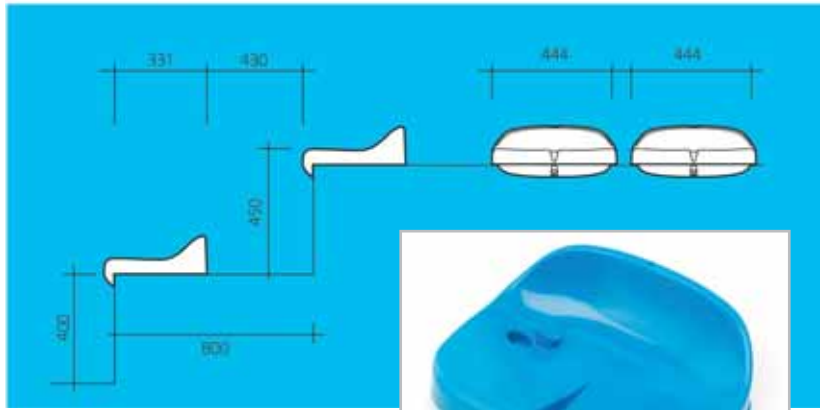
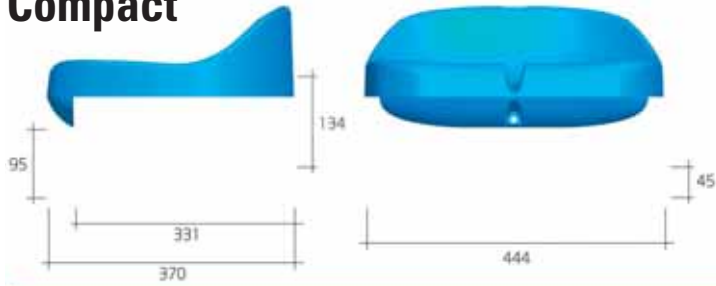

Nr. 409628 PANTONE 3686

### Tribünensitz Compact zur Selbstmontage

Aus gespritztem Polypropylen, schlagfest, UV-beständig. Schnelle und einfache Montage auf fast jedem Untergrund durch 3-fache Verschraubung. Die Befestigungspunkte sind gegen Vandalismus geschützt. Alle Sitzschalen sind mit einem Wasserablauf ausgestattet. Lieferbar in den Farben: schwarz, weiß, orange, grün, blau, gelb, rot, grau. Bitte um Farbangabe bei Bestellung. Verwendbar für Indoor und Outdoor Tribünen. Die Sitze können auch auf Wunsch (Aufpreis) nummeriert werden. (flammhemmend auf Anfrage)

**Gewicht:** 0.810 kg

**In allen Farben**

Stück € **16,90**



Nr. 40962 RAL 9017



Nr. 409621 RAL 9016



Nr. 409622 RAL 2008



Nr. 409623 RAL 6001



Nr. 409624 RAL 5015



Nr. 409625 RAL 1018



Nr. 409626 RAL 3000



Nr. 409627 RAL 7001

# Anlagenzubehör

## Elegance

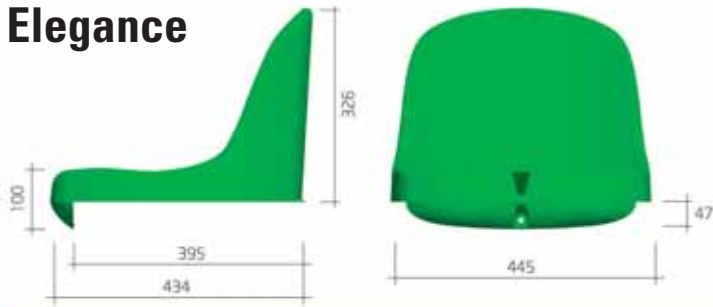

### Tribünensitze Elegance zur Selbstmontage

Aus gespritztem Polypropylen, schlagfest, UV-beständig. Schnelle und einfache Montage auf fast jedem Untergrund durch 3-fache Verschraubung. Die Befestigungspunkte sind gegen Vandalismus geschützt. Alle Sitzschalen sind mit einem Wasserablauf ausgestattet. Lieferbar in den Farben: schwarz, weiß, orange, grün, blau, gelb, rot, grau. Bitte um Farbangebe bei Bestellung. Verwendbar für Indoor und Outdoor Tribünen. Die Sitze können auch auf Wunsch (Aufpreis) nummeriert werden. (flammhemmend auf Anfrage)

**Gewicht:** 1.930 kg

**In allen Farben** Stück € 21,50

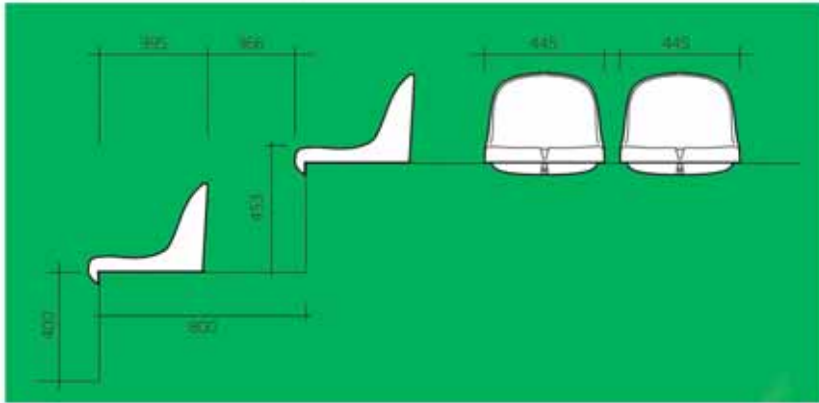

Nr. 409638 PANTONE 3686



Nr. 40963 RAL 9017



Nr. 409631 RAL 9016



Nr. 409632 RAL 2008



Nr. 409633 RAL 6001



Nr. 409634 RAL 5015



Nr. 409635 RAL 1018



Nr. 409636 RAL 3000



Nr. 409637 RAL 7001



# Anlagenzubehör



Diese Musterabbildung zeigt die zwei Typen der Tribülenelemente. Das Sitzelement mit 12 Sitzen links sowie das Treppenelement mit 2 Sitzen rechts. Diese Tribülenelemente und die Sitze können beliebig miteinander kombiniert werden. Als Standardausführung bieten wir jedoch die Tribüne mit 50 Sitzen an.

## Tribüne Court Royal mit 50 Sitzen, dreireihig

Die neue Tribüne Court Royal für alle Outdoor Sportarten mit 50 bequemen Sitzplätzen dreireihig sowie Mittelaufgang und Geländer 9,19 m x 2,13 m. Die Konstruktion ist aus Stahl-Profilrohren und schweren Gitterrosten als Bodenbelag gefertigt. Alle Stahlteile sind feuerverzinkt und absolut wetterfest. Die UV beständigen Kunststoffschalensitze bieten bequemen Sitzkomfort und können in verschiedenen Farben geliefert werden. Die Tribüne wird in 4 Modulen in einer Breite von 2 m mit 12 Sitzen sowie einem Treppen Modul Breite 1,2 m und 2 Sitzen zur bauseitigen einfachen Montage geliefert und entspricht der DIN 13200. Dieses Tribünesystem mit 50 Sitzplätzen kann beliebig aneinander gebaut werden. Ebenso sind Sonderanfertigungen mit den 2 m Modulen sowie den Treppenmodulen beliebig möglich. Es sollte ein fester Untergrund vorhanden sein.



Sonderanfertigung



Sonderanfertigung



## Tribüne Court Royal mit 50 Sitzen, dreireihig

### Technische Daten:

Länge:	9,19 m
Tiefe:	2,13 m
Höhe:	1,52 m
Sitzhöhe:	0,84 m
Kapazität:	50 Plätze
Material Tribüne:	Stahl, feuerverzinkt
Material Sitz:	gespritztes Polypropylen, schlagfest, UV-best. nach DIN 4102B1
Lieferbare Farben:	s. Seite 74-75

No. 40985

€ 7.999,00

Andere Abmessungen als Sonderanfertigung auf Anfrage.



# Anlagenzubehör



## Mobilissima-Tribüne indoor

Die Mobilissima ist unbegrenzt einsetzbar. Durch die hohe Aufbaugeschwindigkeit stehen pro Einheit bis zu 50 Sitzplätze zur Verfügung! Durch Aneinanderfügen beliebig vieler Sets können Sie die Zahl der Plätze ganz nach Wunsch erhöhen. Zur Lagerung benötigt die Tribüne nur minimalen Stauraum von von ca. 3,8 m².

Die Konstruktion ermöglicht es, die Elemente ineinander zu verstauen. Die Elemente werden vormontiert geliefert. Es ist nur noch das Anschrauben der Rollen erforderlich. Der Vorteil: Schnell und problemlos von einer Person zu verfahren und aufzustellen. Stahlkonstruktion RAL 7016 (PU-beschichtet); Sitzflächen aus verleimten Mehrschichtholzplatten, Buche natur, 2\* mit DD-Lack behandelt, Kanten geschliffen und farblos versiegelt. Laufflächen und Stufen aus verleimtem Mehrschichtholz, Buche natur, 2 x mit DD-Lack behandelt, Trittkanten geschliffen und farblos versiegelt, Fahrrollen das Polyamid Ø 100 mm, Kufen mit strapazierfähigem Filzbelag.

### Technische Daten

Länge: 875 cm  
Höhe: 185 cm  
Breite: 180 cm  
Gewicht je Set: ca. 500 kg

**Nr. 40965** indoor, inkl. Vormontage

### Lieferumfang

- 5 Tribünen mit unterschiedlichen Längen
- 5 Stück rückseitige Geländer
- 2 Stück seitliche Geländer
- Bedienungsanleitung

Stück € **8.995,00**

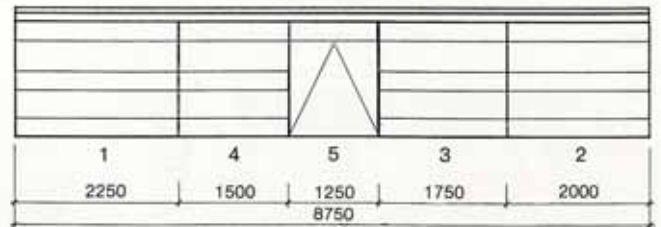

## Mobilissima-Tribüne outdoor

Die Mobilissima outdoor ist unbegrenzt einsetzbar, außen wie innen. Ausstattung und Abmessungen wie oben, jedoch ist die Tribünen-Stahlkonstruktion galvanisch verzinkt. Sitzflächen aus Kunststoff, Fahrrollen Ø 100 mm, Laufflächen und Stufen aus Aluminium-Tränenblechen.

**Nr. 40966** outdoor, inkl. Vormontage

Stück € **10.995,00**

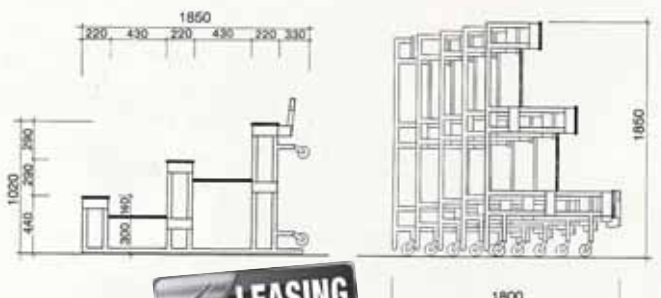



# Sport und Spiele



## Jugendtor Court Royal 3 x 2 m, vollverschweißt in 4 Teilen

Die neu entwickelten Jugendtore Court Royal werden in vier Teilen geliefert und entsprechen von Ihrer Stabilität den vollverschweißten Alu-Toren. Die zwei Seitenteile sind vollverschweißt und werden mit den 120 mm x 100 Ovalprofil-Latten mittels super stabilen Einlageprofilen verbunden. Torpfosten und Latte sind aus Aluminium natur. Das verwindungsfreie Spezialprofil ist mit einer besonders tiefen Nut ausgestattet, in der die mitgelieferten Kunststoff Netzhalter komplett eingelassen sind. Vorschriftsgemäß wird eine Anti-Kipp Bodenverankerung für Rasenplätze mitgeliefert. Wahlweise können auch Anti-Kipp Sicherungen für Hartplätze angebracht werden. Die Tore entsprechen den FIFA-DFB Vorschriften und sind nach DIN EN 748 gefertigt.

Maße: 3 x 2 m, Netztiefe 1,25 m.

Nr. 202022

Stück € 765,00



## Jugendtor Court Royal 5 x 2 m, vollverschweißt in 4 Teilen

Die neu entwickelten Jugendtore Court Royal werden in vier Teilen geliefert und entsprechen von Ihrer Stabilität den vollverschweißten Alu-Toren. Die zwei Seitenteile sind vollverschweißt und werden mit den 120 mm x 100 Ovalprofil-Latten mittels super stabilen Einlageprofilen verbunden. Torpfosten und Latte sind aus Aluminium natur. Das verwindungsfreie Spezialprofil ist mit einer besonders tiefen Nut ausgestattet, in der die mitgelieferten Kunststoff Netzhalter komplett eingelassen sind. Vorschriftsgemäß wird eine Anti-Kipp Bodenverankerung für Rasenplätze mitgeliefert. Wahlweise können auch Anti-Kipp Sicherungen für Hartplätze angebracht werden. Die Tore entsprechen den FIFA-DFB Vorschriften und sind nach DIN EN 748 gefertigt.

Maße: 5 x 2 m Netztiefe 1,5 m.

Nr. 202021 1,5 m Ausladung

Stück € 895,00



## Jugendtornetz Borussia

Sehr robustes Netz aus Polypropylen, hochfest, 4 mm, Maschenweite 12 cm  
Abmessung: 5,15 m breit, 2,05 m hoch, oben 80 cm, unten 150 cm tief.

Nr. 20240 grün

Paar € 89,00

Nr. 20241 weiß

Paar € 89,00

# Sport und Spiele



## Handballtor Court Royal

Nach DIN-EN 749, GS-geprüft, Torrahmen 3 x 2 m verschweißt, Tortiefe Standard 1,25 m (wahlweise 1,45 m).

Aus besonders dickwandigem Alu-Profil 80 x 80 mm mit gerundeten Kanten, Bodenrohr einschraubbar, sehr robuster Hinterbau, Bodenrahmen aus 75 x 50 mm Alu-Rechteckprofil mit Führungsnut, Netzbügel aus Rundrohr 50 x 3 mm für freie Netzaufhängung (das Netz wird nicht über die Bügel geführt).

## Klappbare Netzbügel

Nr. 20520 schwarze KU-Felder Stück € 569,00



## Kleinfeld- und Handballtornetz

Polypropylen hochfest, 4 mm stark.

Nr. 20610 weiß

Paar € 69,00

Nr. 20611 grün

Paar € 69,00



## Trainings-Tor Alu MINI

120 x 80 cm, 80 cm tief mit Netzbügel und Bodenrohr. Komplett mit Netz aus 3 mm Polypropylen hochfest. 10 cm Maschenweite.

Nr. 202081 klappbar

Stück € 296,00

Nr. 2020811 vollverschweißt

Stück € 279,00

## Trainings-Tor Alu MAXI

180 x 120 cm, 80 cm tief, mit Netzbügel und Bodenrohr. Komplett mit Netz aus 3 mm Polypropylen hochfest. 10 cm Maschenweite.

Nr. 202091 klappbar

Stück € 389,00

Nr. 2020911 vollverschweißt

Stück € 365,00

Nr. 202082 Tornetz

Stück € 19,90

Nr. 202092 Tornetz

Stück € 29,50



# Sport und Spiele



## Volleyball Pfosten Court Royal Heavy Duty

Absolut wetterfeste, sehr robuste, vandalensichere, wett-kampfgerechte Volleyballpfosten aus 90 x 90 x 4 mm feuerverzinktem Stahlrohr. Höhenverstellung erfolgt ohne Kurbel über einen einfach zu handhabenden Verstellmechanismus. Die Netzspannung erfolgt über ein Spannschloss. Kompl. mit Bodenhülsen 35 cm. Pfostenlänge 3000 mm.

Nr. 30510

Paar € 669,00



## Volleyball Pfosten Court Royal 80 Alu

Bewährte, solide Volleyballpfosten 80 x 80 mm Alu nach DIN 7896. Netzaufnahmen und Spannvorrichtungen (galvanisch verzinkte Trapezzgewinde-Mechanik) stufenlos leichtgängig verstellbar. Oberfläche der Pfosten und Schubprofile mattsilber eloxiert. Komplett mit Bodenhülsen und Deckel.

Nr. 30500

Paar € 495,00



## Volleyball Pfosten Court Royal 83 Alu

Bewährte, solide Volleyballpfosten Ø 83 mm aus Alu-Spezialprofil nach DIN 7896. Netzaufnahmen und Spannvorrichtungen stufenlos leichtgängig verstellbar. Alle Stahlteile galvanisch verzinkt. Pfostenoberfläche mattsilber eloxiert. Komplett mit Bodenhülsen und Deckel.

Nr. 30501

Paar € 495,00



## Volleyball Pfosten Spezial 80 Alu

Spitzen Volleyballpfosten 80 x 80 mm aus Alu-Profil nach EN 1271. Superstabile Ausführung inkl. Schieber mit innenliegender Rolle und Spannvorrichtung, Kurbel sowie Netzhaken. Ausführung: Oberfläche mattsilber eloxiert. Komplett mit Bodenhülsen und Deckel.

Nr. 30520

Paar € 799,00



## Volleyball Pfosten Spezial 83 Alu

Spitzen Volleyballpfosten Ø 83 mm, aus Alu-Profil nach EN 1271. Superstabile Ausführung inkl. Schieber mit innenliegender Rolle und Spannvorrichtung, Kurbel, sowie Netzhaken. Oberfläche mattsilber eloxiert. Komplett mit Bodenhülsen und Deckel.

Nr. 30502

Paar € 799,00

# Sport und Spiele



**Volleyballnetz Court Royal Training 2 mm**  
Aus 2 mm Polyäthylen Flechtleine schwarz twisted, Maschenweite 100 mm, 9,5 x 1 m. Weiße PVC Einfassung 100 mm, mit 5 mm verzinktem, beschichtetem Stahlkabel, 11,70 cm lang.

Nr. 30620

Stück € 41,50

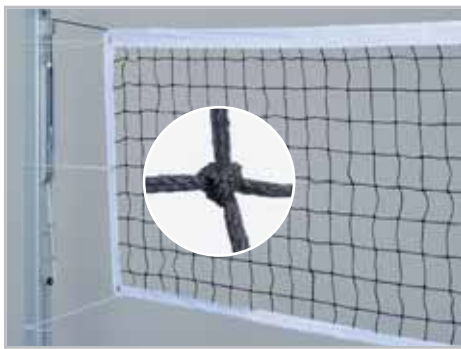

## Volleyballnetz Olympia DVV

Mit DVV-Prüfzeichen 1, aus 3 mm Nylon-Flechtleine mit 11,70 m langem Kevelar Spannseil. Glasfaser-Polyester-Randverstärkung, 6-Punkte-Aufhängung sowie 6 Spannschnüren mit Schnellverschluss. Sämtliche Maße und Ausführungen vom DVV abgenommen.

Nr. 30670

Stück € 159,00



## Beach Volleyballnetz Court Royal 2 mm

Aus 2 mm Polyäthylen Flechtleine schwarz twisted, Maschenweite 100 mm, 8,5 x 1 m. Grüne PVC Einfassung 100 mm, mit 4 mm schwarzem PE Seil 12,5 m lang.

Nr. 30684

Stück € 59,00



## Volleyballnetz Court Royal Turnier 3 mm

Aus 3 mm BR Polyäthylen Flechtleine schwarz braided, Maschenweite 100 mm, 9,5 x 1 m. Weiße PVC Einfassung 100 mm, mit 5 mm verzinktem, beschichtetem Stahlkabel 11,70 cm lang.

Nr. 30660

Stück € 79,00



## Turniernetz für Beachvolleyball

Oben ca. 3 mm starkes, dehnungsarmes Polyester-Spannseil, unten mit 4 mm starkem Spannseil. Maschenweite 100 mm, 8,5 x 1 m. Ausgerüstet mit 4 Spannschnüren sowie mit einem 75 mm breiten beschichteten Einfassband in neongelb.

Nr. 30681

Stück € 149,00



## Volleyball Schiedsrichterstuhl Professional

Solide Stahlkonstruktion schwarz lackiert, stufenlos höhenverstellbare, stabile Holzplattform. Leitereinstieg von hinten. Zwei Transportrollen zum einfachen Transportes des Schiedsrichterstuhls. Gurte zum Befestigen am Volleyball Pfosten. Eingesetzt bei zahlreichen Volleyballturnieren.

Nr. 30603

Stück € 985,00

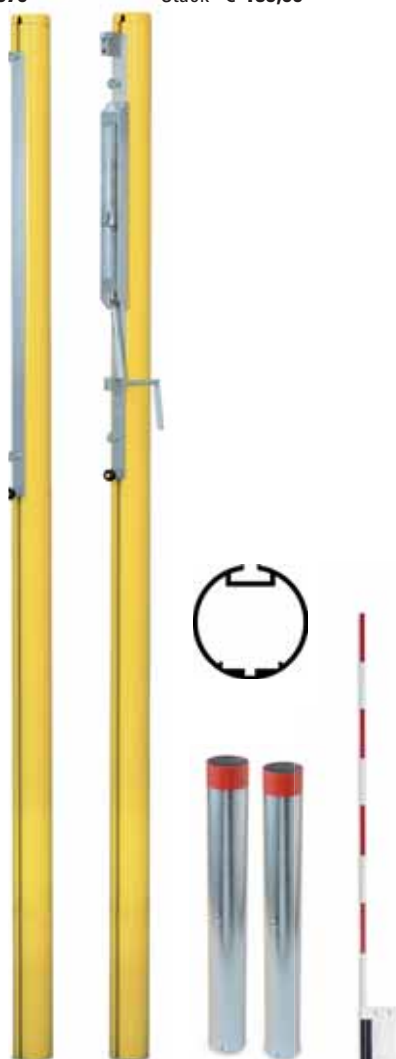

## Beachvolleyball Pfosten Court Royal 83

Ø 83 mm Alu nach DIN 7896. Netzaufnahmen und Spannvorrichtungen (galvanisch verzinkte Gewinde-Mechanik) stufenlos verstellbar. Oberfläche der Pfosten gelb pulverbeschichtet. Bodenhülsen aus Stahl, 70 cm lang zum Einbau in Sandspielfelder.

Nr. 30693

Paar € 699,00

## Volleyball-Antenne einteilig

Mit DVV-Prüfzeichen, Länge 1,80 m., kompl. mit Haltetache aus beschichtetem Polyestergerewebe und Markierungsband.

Nr. 30675

Paar € 49,00



## Beachvolleyball Spielfeldmarkierung

9 x 18 m, aus Polyestergrurtband 50 mm, mit Schlaufen an jeder Ecke und Kennzeichnung in der Mitte. Ausführung entsprechend DVV. Aufgewickelt auf einer Kunststoff-Haspel. Komplett mit 4 Erdankern. Dunkelblau.

Nr. 30688

Stück € 89,00



## Beachvolleyball Spielfeldmarkierung Turnier

9 x 18 m (oder 8 x 16 m) mit verstellbaren Kunststoff-Eckelementen, 50 mm breitem PES Gurtband und Kennzeichnung in der Mitte. Komplett mit 4 Kunststoffankern 23 cm lang und Bungee-Spannleinen. Dunkelblau.

Nr. 30686

Set € 135,00



# Sport und Spiele



## Badminton Schiedsrichterstuhl

Eleganter Aluminium Badminton Schiedsrichterstuhl GS Geprüft nach DIN EN 131. Standsicher durch die stabile Sprossenleiter, die ausladenden Stützen, sowie die 4 GummifüÙe. Der Sitzhalter hat zusätzlich eine Querverstrebung hinter dem UV beständigen Kunststoff-Schalensitz. Komplett mit Schreibbrett. Sitzhöhe 160 cm.

Nr. 30888

Stück € 299,00

## Universal Spielfosten Court Royal freistehend

Im Freien sowie in der Halle einsetzbar. Die von Universal Sport entwickelte Multi-Spielanlage ist für alle Netz- und Schnurspiele geeignet. Durch die gut lesbare Skala mit Spielmarkierungen ist eine Höhenverstellung bei gespanntem Netz problemlos möglich. Die Anlage besteht aus zwei Basisgestellen mit einem Gewicht von je 118 kg. Kugelgelagerte Vollgummiräder ermöglichen leichten Transport mit eingestellten Gewichten. Die Anlage ist an der Unterseite mit bodenschonenden Gummipunkten ausgestattet. Die 80 x 80 mm Stahlsäulen sind stufenlos von 1,00 - 2,45 m verstellbar und mit einer Sicherheitsarretierung ausgestattet.

Ein Allzwecknetz (Länge 6,10 m) ist im Lieferumfang enthalten. Folgende Spielarten sind möglich: Tennis - Kindertennis - Faustball - Volleyball - Beachvolleyball - Fußballtennis - Prellball - Indica - Ringtennis - Bdminton.

Nr. 32001

Paar € 1.850,00



## Badminton Spielfosten Court Royal I

Für Wettkampf- und Schulsport. Spielsäule aus 50 x 50 mm Aluminium-Profil. Kompl. mit Haken, Spanngurt und Bodenhülsen.

Nr. 30802

Paar € 199,00



## Badminton Spielfosten Court Royal II

Für Wettkampf- und Schulsport. Spielsäule aus 83 mm Aluminium-Spezialprofil. Komplett mit Haken, Spanngurt und Bodenhülsen.

Nr. 30802

Paar € 299,00



## Badmintonpfosten Hobby

Fahrbare freistehende Ausführung mit Gummirädern am Gewichtsteil. Spielsäule aus 40 x 40 mm Stahlrohr. Komplett mit Haken und Spanngurt, blau lackiert. Gewicht je Pfosten ca. 35 kg, Ausladung 60 cm.

Nr. 30803

Paar € 499,00

# Sport und Spiele



## Badmintonpfosten Court Royal

Fahrbare, freistehende Ausführung mit Gummirädern. Fahrbare mit Gummirädern am Gewichtteil, sowie bodenschonenden Gummipuffern am Stützteil. Spielsäulen auf 80 x 80 mm Aluspezialprofil. Inklusive Spanngurt und verschiebbarer Ringschraubenschlitten zum abspannen des Netzes. Stahlteile blau Lackiert Alu Teile silber eloxiert. Gewicht 80 kg, Breite ca 86 cm, Ausladung 70 cm. Ausladung 70 cm.

Nr. 30828

Stück € 489,00

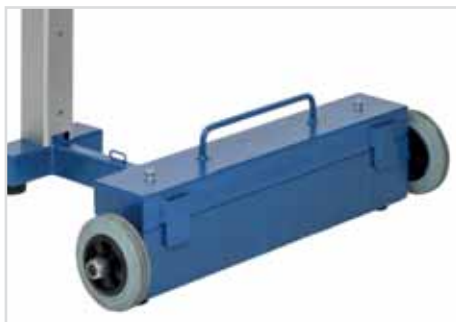

## Zusatzgewicht für Turnieranforderung

Stahlgewicht mit Haltegriff blau lackiert, inkl. Schraubbolzen zum Befestigen am Badmintonpfosten Court Royal. Gewicht 38 kg

Nr. 30848

Paar € 159,00



## Badminton Doppelpfosten Court Royal

Platzsparender Badminton Doppelpfosten mit Zusatzgewicht, Ausladung 58 cm, mit bodenschonenden Gummipunkten am Stützteil. Spielsäulen aus 80 x 80 mm Alu-Rohr kompl. mit Haken und Spanngurt, blau lackiert.

Nr. 30824

Paar € 596,00

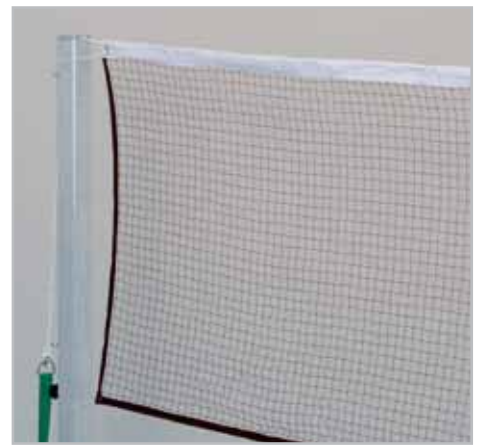

## Badminton Netz Court Royal Training

Aus 1 mm Nylon schwarz, Maschenweite 20 mm, 6,02 x 0,76 m. Weiße PES Netzeinfassung 75 mm, mit 4mm schwarzem PE Seil 7,6 m lang. Seiten und Netzunterkante mit schwarzem PES Band 30 mm eingefasst.

Nr. 30840

Stück € 28,50



## Badminton Netz Court Royal Olympia

Aus 1,2 mm Nylon schwarz, Maschenweite 20 mm, 6,02 x 0,76 m. Weiße PES Netzeinfassung 75 mm, mit 5mm weißem gedrehten PE Seil 7,6 m lang. Seiten und Netzunterkante mit braunem PVC Band 35 mm eingefasst.

Nr. 30860

Stück € 44,95

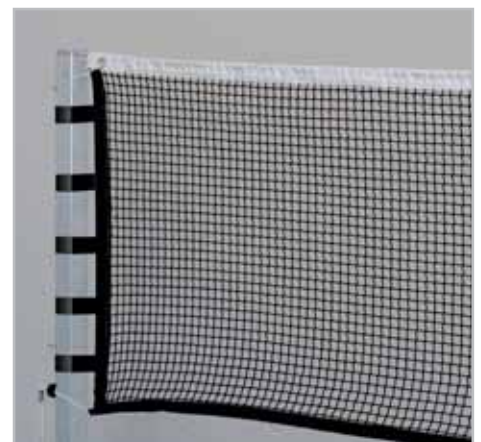

## Badminton Netz Court Royal Super Cup

Aus 1,2 mm Nylon schwarz, Maschenweite 20 mm, 6,02 x 0,76 m. Weiße PES Netzeinfassung 75 mm, mit 5mm weißem gedrehten PE Seil 7,6 m lang. Seiten und Netzunterkante mit schwarzem PES Band 30 mm eingefasst. Mit jeweils 5 Klettbandern an jeder Seite zur Befestigung am Pfosten.

Nr. 30850

Stück € 69,00





## Basketballanlage Court Royal mit Gitterbrett

Stabile Einmastkonstruktion aus 90 x 90 x 4 mm Stahlrohr feuerverzinkt, vollverschweißt mit direkter Anschraubplatte für den Korb. Bodenhülsen feuerverzinkt mit Aushebesicherung. GS-geprüft, hergestellt nach DIN EN 1270. Made in Germany. Feuerverzinktes Gitterbrett, eckige Form 120 x 90 cm mit Heavy Duty-Korb und 12-Punkt Kettennetz, inkl. Bodenhülsen.

**Nr. 300262** Ausladung 120 cm Stück € **699,00**  
**Nr. 300222** Ausladung 165 cm Stück € **749,00**



## Basketballanlage Court Royal Heavy Duty mit Alubrett

Stabile Einmastanlage mit gebogenem Stahlrohr Ø 114 x 45 x 5 mm, feuerverzinkt mit direkter Anschraubplatte für den Korb. Zum Einbetonieren mit Hülse. GS-geprüft, hergestellt nach DIN EN 1270. Made in Germany. Massives 8 mm starkes Alu Brett, eckige Form 120 x 90 cm mit Big Duty-Korb und 12-Punkt Kettennetz, inkl. Bodenhülsen.

**Nr. 300232** Ausladung 120 cm Stück € **1.099,00**



## Basketballanlage Court Royal Heavy Duty mit Gitterbrett

Stabile Einmastanlage mit gebogenem Stahlrohr Ø 114 x 45 x 5 mm, feuerverzinkt mit direkter Anschraubplatte für den Korb. Zum Einbetonieren mit Hülse. GS-geprüft, hergestellt nach DIN EN 1270. Made in Germany. Feuerverzinktes Gitterbrett, eckige Form 120 x 90 cm mit Big Duty-Korb und Kettennetz, inkl. Bodenhülsen.

**Nr. 300230** Ausladung 120 cm Stück € **849,00**



## Basketballanlage Court Royal mit GFK Fächerbrett

Stabile Einmastkonstruktion aus 90 x 90 x 4 mm Stahlrohr feuerverzinkt, vollverschweißt mit direkter Anschraubplatte für den Korb.

Bodenhülsen feuerverzinkt mit Aushebesicherung. GS-geprüft, hergestellt nach DIN EN 1270. Made in Germany. GFK-Brett abgerundete Form 120 x 90 cm mit orangefarbenen DIN-Korb und 6 mm Nylonnetz, inkl. Bodenhülsen.

**Nr. 30026** Ausladung 120 cm Stück € **599,00**  
**Nr. 300220** Ausladung 165 cm Stück € **649,00**



## Basketballanlage Court Royal mit Alu Brett 120 x 90 cm

Stabile Einmastkonstruktion aus 90 x 90 x 4 mm Stahlrohr feuerverzinkt, vollverschweißt mit direkter Anschraubplatte für den Korb. Bodenhülsen feuerverzinkt mit Aushebesicherung. GS-geprüft, hergestellt nach DIN EN 1270. Made in Germany. Massives 8 mm starkes Alu Brett, eckige Form 120 x 90 cm mit Big Duty-Korb und 12-Punkt Kettennetz, inkl. Bodenhülsen.

**Nr. 30022** Ausladung 120 cm Stück € **949,00**  
**Nr. 300264** Ausladung 165 cm Stück € **999,00**



## Basketballanlage Court Royal mit Alu Fächerbrett

Stabile Einmastkonstruktion aus 90 x 90 x 4 mm Stahlrohr feuerverzinkt, vollverschweißt mit direkter Anschraubplatte für den Korb. Bodenhülsen feuerverzinkt mit Aushebesicherung. GS-geprüft, hergestellt nach DIN EN 1270. Made in Germany. Massives 8 mm starkes Alu Brett abgerundete Form 120 x 90 cm mit orangefarbenen DIN-Korb und 6 mm Nylonnetz, inkl. Bodenhülsen.

**Nr. 300265** Ausladung 120 cm Stück € **899,00**  
**Nr. 300221** Ausladung 165 cm Stück € **949,00**

# Sport und Spiele



## Basketball Anlage Court Royal Big Duty

Stahlrohr-Einmastgestell aus Quadratprofil 15 x 15 cm, feuerverzinkt, Ausladung 165 cm, vollverschweißt. Einschließlich Zielbrett aus 8 mm massivem Aluminium weiß lackiert. Einschließlich superstabilem Basketballkorb mit Kettennetz, verzinkt. Der Korb ist direkt mit dem Gestell verschraubt und verhindert somit bei Überlastung eine Beschädigung des Zielbrettes. Die Anlage ist superstabil, wetterfest, wartungsfrei und sicher gegen Vandalismus, somit ideal für den Einsatz auf öffentlichen Spiel- und Sportplätzen. Ausladung 165 cm. Inkl. Bodenhülsen.

Nr. 30027 mit Alu Rechteckbrett 120 x 90 cm Stück € 1.199,00

Nr. 30038 mit Alu Fächerbrett 120 x 90 cm

Stück € 1.199,00



## Basketball Korb DIN rot

Nach internationaler Vorschrift. Rot pulverbeschichtet, DIN-Bohrung 11 x 9 cm. Nach EN 1270. Ohne Netz.

Nr. 300229

Stück € 39,00

## Basketball Korb Big Duty

Unverwüstlicher Basketball Korb aus feuerverzinktem Stahlrohr 27 mm Durchmesser mit Flacheisenverstärkung. Mit DIN-Bohrung 11 x 9 cm. Nach EN 1270.

Ohne Netz.

Nr. 30228

Stück € 79,00



# Sport und Spiele



## Streetball Set Street

Wetterfestes Kunststoffbrett 112 x 73 cm mit Korb und Netz.

Nr. 310208 Bohrung 7,6 x 6,5 mm

Set € 69,00



## Streetball Set Bronx

Wetterfestes, recycelbares Kunststoff-Spielbrett 112 x 73, Korb und Netz sowie rückseitiger Wandbefestigung mit Ausladung 30 cm.

Nr. 31010

Set € 109,00



## Wandhalterung

Wandbefestigung mit Ausladung ca. 30 cm.

Bohrung 7,5 x 6,5 mm

Nr. 300682

Stück € 49,00

Bohrung 11 x 9 mm

Nr. 300683

Stück € 59,00

## Streetball Set Harlem

Wetterfestes, Kunststoff-Spielbrett 120 x 90 cm, Korb mit DIN-Bohrung und Netz. Wandbefestigung mit Ausladung ca. 30 cm.

Nr. 310103

Set € 199,00



## Streetball Anlage New York

Pulverbeschichteter Stahlrohrpfosten Ø ca. 95 mm, zum Einbetonieren oder Eingraben in den Erdboden. Mit Spielbrett 112 x 73 cm, Korb 45 cm Ø und Netz. Höhenverstellbar von ca. 2 bis 3,05 Meter. Ausladung 60 cm.

Nr. 31020

Stück € 229,00



## Streetball Anlage Atlanta

Freistehende, rollbare, robuste Spitzenanlage aus pulverbeschichtetem Stahlrohr Ø ca. 95 mm. Die neue Basiskonstruktion kann mit Sand (ca. 190 kg) gefüllt werden. Wetterfestes, recycelbares Kunststoff Spielbrett, 112 x 73, cm komplett mit massivem Stahlkorb 45 cm Ø und Nylonnetz.

Korbhöhe 3,05 m.

Nr. 310201

Stück € 259,00



## Streetball Anlage Los Angeles

Freistehende, rollbare, robuste Spitzenanlage aus pulverbeschichtetem Stahlrohr. Die Basiskonstruktion kann mit Sand (ca. 190 kg) gefüllt werden. Der Korb ist von 3,05 m (Wettspiel) bis auf 2,10 m (Kids) automatisch über einen Hebel höhenverstellbar. Wetterfestes, recycelbares Kunststoff-Spielbrett 112 x 73 cm komplett mit massivem Stahlkorb 45 cm Ø, Nylonnetz und Ausleger.

Nr. 310203

Stück € 349,00

# Padel Tennis



## Padel Tennis Netzposten PP 73 BH

Ausführung rund  $\varnothing$  73 mm aus grün kunststoffbeschichtetem Aluminium drei Kammern Spezialprofil, sehr stabil mit anschaubarer Alu-Zahnradmechanik. Netzhaltestangen sowie sämtliche Schrauben und Haken aus VA Stahl. Zum Einbau in den Boden, Lieferung ohne Bodenhülsen  
Gesamtlänge: 125 cm, über Boden: 92 cm  
Nr. 40635 Paar € 279,00



## Padel Tennis Netzposten PP 73 mit Platte

Ausführung rund  $\varnothing$  73 mm aus grün kunststoffbeschichtetem Aluminium drei Kammern Spezialprofil, sehr stabil mit anschaubarer Alu-Zahnradmechanik. Netzhaltestangen sowie sämtliche Schrauben und Haken aus VA Stahl. Mit Bodenplatte zur Befestigung auf der Betonplatte mit Dübeln.  
Länge über Boden: 92 cm  
Nr. 40636 Paar € 359,00



## Padel Tennisnetz PN 8

Aus ca. 3 mm Polypropylen hochfest, schwarz, PES Netzeinfassband. Komplett mit kunststoffummanteltem Stahlseil.  
Maße: 1000 x 92 cm Maschenweite 4,5 cm  
Nr. 40630 Stück € 129,00



## Padel Tennisnetz PN 9

Sehr stabile Kunststoff Doppel-Netzeinfassung, komplett mit kunststoffummanteltem Stahlseil. Seiten und Unterkanten mit schwerer, schwarzer Kunststoff- Einfassung, sowie zwei 10 mm starken Glasfaserstäben zur seitlichen Fixierung. Lange Lebensdauer und beste Haltbarkeit. 3 Jahre Werksgarantie auf das Netzwerk.  
Maße: 1000 x 92 cm Maschenweite 4,5 cm  
Nr. 40631 Stück € 159,00



## Gurtband III

Mit Kunststoffsteckschnalle, Klettverschluss und Karabinerhaken.  
Nr. 40720 Stück € 14,90

## Bodenhülsen 73

Bodenhülsen für 73 mm  $\varnothing$  Paddelposten.  
Nr. 404281 Paar € 29,00



# Pickle Ball



## Pickleball Pfosten Alu PP 73

Ausführung rund  $\varnothing$  73 mm aus grünem kunststoffbeschichtetem Aluminium drei Kammern Spezialprofil, sehr stabil mit anschraubbarer Alu-Zahnradmechanik. Netzhaltestangen sowie sämtliche Schrauben und Haken aus VA Stahl. Der Klassiker aus Nordamerika. ZuEinbau in den Boden, Lieferung ohne Boden-hülsen.

Gesamtlänge: 125 cm, über Boden: 90 cm

Nr. 40635 Paar € 245,00

## Bodenhülsen 73

Bodenhülsen für 73 mm  $\varnothing$  Pickleballpfosten.

Nr. 404281 Paar € 29,00



## Pickleball Netz PN 5

Aus ca. 3 mm Polyäthylen-Flechtleine, handgeknüpft, schwarz, in sich verknötet, sehr stabile Kunststoff Doppel-Netzeinfassung, komplett mit kunststoffummanteltem Stahlseil. Seiten und Unterkanten mit schwerer, schwarzer Kunststoff-Einfassung, sowie zwei 10 mm starken Glasfibrerstäben zur seitlichen Fixierung. Lange Lebensdauer und beste Haltbarkeit. 3 Jahre Werksgarantie auf das Netzwerk.

Maße: 660 x 80 cm Maschenweite 4,5 cm

Nr. 404230

Stück € 99,00



## Pickleball Netzanlage

Diese bewegliche Netzanlage wurde speziell für Pickleball entwickelt. Schneller einfacher Aufbau, Standsicherheit durch breite Stehfüße. Optimale Netzspannung durch Selbstspannsystem. Platzsparende Aufbewahrung In praktischer Tasche. Kompl. mit Netz. Maße: 670 x 86,5 cm

Nr. 404235

Stück € 169,90



## Gurtband III

Mit Kunststoffsteckschnalle, Klettverschluss und Karabinerhaken.

Nr. 40720

## Pickleball Netzanlage Ersatznetz

Mit seitlichen Einschublaschen, 670 x 80 cm

Nr. 404238

Stück € 39,00







# Allgemeine Geschäftsbedingungen

## I. Geltungsbereich

- Die nachstehenden allgemeinen Geschäftsbedingungen gelten für alle zwischen dem Besteller und Tennismehl GmbH – tennismehl24.com (nachfolgend „uns“) geschlossenen Verträge über die Lieferung von Waren. Maßgeblich ist die im Zeitpunkt der Abgabe der Bestellung jeweils aktuelle Fassung unserer Allgemeinen Liefer- und Zahlungsbedingungen. Abweichende Bedingungen des Bestellers, die wir nicht ausdrücklich anerkennen, sind für uns unverbindlich, auch wenn wir ihnen nicht ausdrücklich widersprechen. Die nachstehenden allgemeinen Geschäftsbedingungen gelten auch dann, wenn wir in Kenntnis entgegenstehender oder abweichender Bedingungen des Bestellers dessen Bestellung vorbehaltlos ausführen.
- In den Verträgen sind alle Vereinbarungen, die zwischen dem Besteller und uns zur Ausführung der Verträge getroffen wurden, schriftlich niedergelegt.

## II. Angebot und Vertragsschluss

- Unsere Angebote sind freibleibend und unverbindlich. Die Bestellung, etwa durch Klicken auf den „Bestellen“-Button, ist als Angebot zum Abschluss eines Vertrags zu qualifizieren. Der Vertrag kommt erst durch unsere schriftliche Auftragsbestätigung oder Lieferung der Waren zustande. Der Umfang des Vertragsinhalts wird durch unsere schriftliche Auftragsbestätigung nebst Ihnen Anlagen abschließend bestimmt. Der Besteller hat den Inhalt der Auftragsbestätigung zu überprüfen und etwaige Abweichungen zu seiner Bestellung unverzüglich anzuzeigen. Weitere Bestellungen, Ergänzungen und Nebenabreden bedürfen der Schriftform.
- An allen Abbildungen, Kalkulationen, Zeichnungen sowie anderen Unterlagen behalten wir uns unsere Eigentums-, Urheber- sowie sonstige Schutzrechte vor. Der Besteller darf diese nur mit unserer schriftlichen Einwilligung selbst verwenden oder an Dritte weitergeben, unabhängig davon, ob wir diese als vertraulich gekennzeichnet haben. Unterlagen, die als vertraulich bezeichnet worden sind, sind auf Verlangen unverzüglich an uns herauszugeben.

## III. Zahlungsbedingungen und Zahlungsarten

- Unsere Preise gelten ab Werk ohne Verpackung, wenn in der Auftragsbestätigung nichts anderes festgelegt wurde. In unseren Preisen ist die jeweils gültige gesetzliche Mehrwertsteuer eingeschlossen. Diese werden wir in der gesetzlichen Höhe am Tage der Rechnungsstellung in der Rechnung gesondert ausweisen.
- Montagen und sonstige Dienstleistungen werden zu den nachfolgend abgedruckten Sätzen abgerechnet. Reise- und Wartezeiten gelten als Arbeitszeit. Bitte hier Preise für Montageleistungen einfügen.
- Ein Skontoabzug ist nur bei einer besonderen schriftlichen Vereinbarung zwischen uns und dem Besteller zulässig. Der Kaufpreis ist 10 Tage nach Eingang der Rechnung bei dem Besteller zur Zahlung fällig, soweit sich aus Rechnung oder Auftragsbestätigung kein anderes Zahlungsziel ergibt. Dies gilt auch für Entgeltforderungen für Montageleistungen unseres Unternehmens. Im Falle von Teillieferungen behalten wir uns eine anteilige Fakturierung vor. Eine Zahlung gilt erst dann als erfolgt, wenn wir über den Betrag verfügen können. Im Falle von Scheckzahlungen gilt die Zahlung erst als erfolgt, wenn der Scheck eingelöst wird.
- Gerät der Besteller mit einer Zahlung in Verzug, gelten die gesetzlichen Regelungen. Ist der Besteller Unternehmer, hat er die Geldschuld während des Verzugs in Höhe von 8 Prozentpunkten über dem jeweiligen Basiszinssatz zu verzinsen. Ist der Besteller Verbraucher, gilt ein Zinssatz von 5 Prozent über dem jeweiligen Basiszinssatz. Wir behalten uns vor, einen höheren Verzugszuschaden nachzuweisen und geltend zu machen.
- Der Besteller ist zur Aufrechnung, auch wenn Mängelrügen oder Gegenansprüche geltend gemacht werden, nur berechtigt, wenn die Gegenansprüche rechtskräftig festgestellt, von uns anerkannt wurden oder unstreitig sind. Zur Ausübung eines Zurückbehaltungsrechts ist der Besteller nur befugt, wenn sein Gegenanspruch auf dem gleichen Vertragsverhältnis beruht.
- Wenn nach Vertragsschluss erkennbar wird, dass unser Zahlungsanspruch durch mangelnde Leistungsfähigkeit des Bestellers gefährdet wird, so können wir die Leistung verweigern und dem Besteller eine angemessene Frist setzen, in welcher er Zug um Zug gegen Lieferung zu zahlen oder Sicherheit zu leisten hat. Bei Verweigerung des Bestellers oder erfolglosem Ablauf der Frist können wir vom Vertrag zurücktreten und Schadensersatz wegen Nichtleistung verlangen.
- Im Fall verzögerter Zahlung können wir nach schriftlicher Mitteilung an den Besteller die Erfüllung unserer Verpflichtungen bis zum Erhalt der Zahlung zurückstellen.
- Sie können wahlweise per Rechnung, Vorauskasse, Bankinzug/Lastschrift oder Nachname.

## IV. Liefer- und Leistungszeit

- Handelt es sich bei dem zugrunde liegenden Vertrag um ein Geschäft im Sinne von § 286 Abs. 2 Nr. 4 BGB oder von § 376 HGB, haften wir nach den gesetzlichen Bestimmungen. Gleiches gilt, wenn der Besteller infolge eines von uns zu vertretenden Lieferverzugs berechtigt ist, den Fortfall seines Interesses an der weiteren Vertragserfüllung geltend zu machen. In diesem Fall ist unsere Haftung auf den vorhersehbaren, typischerweise eintretenden Schaden begrenzt, wenn der Lieferverzug nicht auf einer von uns zu vertretenden vorsätzlichen Verletzung des Vertrages beruht, wobei uns ein Verschulden unserer Vertreter oder Erfüllungsgehilfen zuzurechnen ist.
- Ebenso haften wir dem Besteller bei Lieferverzug nach den gesetzlichen Bestimmungen, wenn dieser auf einer von uns zu vertretenden vorsätzlichen oder grob fahrlässigen Verletzung des Vertrages beruht, wobei uns ein Verschulden unserer Vertreter oder Erfüllungsgehilfen zuzurechnen ist. Unsere Haftung ist auf den vorhersehbaren, typischerweise eintretenden Schaden begrenzt, wenn der Lieferverzug nicht auf einer von uns zu vertretenden vorsätzlichen Verletzung des Vertrages beruht.
- Für den Fall, dass ein von uns zu vertretender Lieferverzug auf der schuldhaften Verletzung einer wesentlichen Vertragspflicht beruht, wobei uns ein Verschulden unserer Vertreter oder Erfüllungsgehilfen zuzurechnen ist, haften wir nach den gesetzlichen Bestimmungen mit der Maßgabe, dass in diesem Fall die Schadensersatzhaftung auf den vorhersehbaren, typischerweise eintretenden Schaden begrenzt ist.
- Eine weitergehende Haftung für einen von uns zu vertretenden Lieferverzug ist ausgeschlossen. Die weiteren gesetzlichen Ansprüche und Rechte des Bestellers, die ihm neben dem Schadensersatzanspruch wegen eines von uns zu vertretenden Lieferverzugs zustehen, bleiben unberührt.
- Wir sind zu Teillieferungen und Teilleistungen jederzeit berechtigt, soweit dies für den Kunden zumutbar ist.
- Kommt der Besteller in Annahmeverzug, so sind wir berechtigt, Ersatz des entstehenden Schadens und etwaiger Mehraufwendungen zu verlangen. Gleiches gilt, wenn der Besteller Mitwirkungspflichten schuldhaft verletzt. Mit Eintritt des Annahmeverzugs. Schuldnerverzuges geht die Gefahr der zufälligen Verschlechterung und des zufälligen Untergangs auf den Besteller über.

## V. Gefährübergang - Versand/Verpackung

- Ist der Besteller Unternehmer geht die Gefahr des zufälligen Untergangs und der zufälligen Verschlechterung der Ware mit der Auslieferung der Sache an den Spediteur, den Frachtführer oder sonst zur Ausführung der Versendung bestimmten Person oder Anstalt auf den Unternehmer über. Verzögert sich oder unterbleibt der Versand infolge von Umständen, die uns nicht zuzurechnen sind, geht die Gefahr vom Tage der Meldung der Versandbereitschaft auf den Unternehmer über. Wir verpflichten uns, vom Unternehmer verlangte Versicherungen auf dessen Kosten abzuschließen.
- Verpackung, Verladung und Versand erfolgen unversichert auf Kosten des Bestellers. Die Kosten für Versand und Verpackung bestimmen sich nach folgender Preisliste:
  - Artikel, die im Katalog mit dem Vermerk „ab Werk“ gekennzeichnet wurden sind ebenfalls ausgenommen, denn hier handelt es sich um besonders sperrige und schwere Geräte. Für diese Waren berechnen wir die tatsächlich anfallenden Versandkosten. Diese Kosten teilen wir Ihnen selbstverständlich vorab mit.
  - Wir berechnen für Lieferungen:
    - Kleingeräte (Paketversand) eine Paketpauschale von € 7,90
    - Großgeräte (Frachtsendungen/Sperrgut) eine Frachtpauschale von € 150,00
    - Weitere Versandgrößen und -kosten richten sich nach dem Artikel und erhalten Sie auf Anfrage.Wir werden uns bemühen, hinsichtlich Versandart und Versandweg Wünsche und Interessen des Bestellers zu berücksichtigen; dadurch bedingte Mehrkosten - auch bei vereinbarter Frachtfreilieferung - gehen zu Lasten des Bestellers.
- Wird der Versand auf Wunsch oder aus Verschulden des Bestellers verzögert, so lagern wir die Waren auf Kosten und Gefahr des Bestellers. In diesem Fall steht die Anzeige der Versandbereitschaft dem Versand gleich.

## VI. Gewährleistung/Haftung

- Ist der Besteller Unternehmer, bestehen Mängelansprüche nur, wenn der Besteller seinen nach § 377 HGB geschuldeten Untersuchungs- und Rügepflichten ordnungsgemäß nachgekommen ist. Bei Montageleistungen sind die Mängelansprüche wegen offensichtlicher Mängel ausgeschlossen, wenn sich der Besteller die Geltendmachung seiner Rechte nicht ausdrücklich bei der Abnahme vorbehalten hat.
- Soweit ein von uns zu vertretender Mangel der Ware vorliegt, sind wir unter Ausschluss der Rechte des Bestellers, vom Vertrag zurückzutreten oder den Preis herabzusetzen (Minderung), zur Nacherfüllung verpflichtet, es sei denn, dass wir aufgrund der gesetzlichen Regelungen zur Verweigerung der Nacherfüllung berechtigt sind. Der Besteller hat uns eine angemessene Frist zur Nacherfüllung zu gewähren. Die Nacherfüllung kann nach Wahl des Bestellers durch Beseitigung des Mangels (Nachbesserung) oder Lieferung einer neuen Ware erfolgen. Ist der Besteller Unternehmer, tragen wir im Falle der Mängelbeseitigung die erforderlichen Aufwendungen, soweit sich diese nicht erhöhen, weil der Vertragsgegenstand sich an einem anderen Ort als dem ursprünglichen Lieferort befindet. Im Verhältnis zu Verbrauchern bleibt es hinsichtlich der Kostentragungspflicht für Aufwendungen der Mängelbeseitigung bei der gesetzlichen Regelung. Ist die Nacherfüllung fehlgeschlagen, kann der Besteller nach seiner Wahl Herabsetzung des Kaufpreises (Minderung) verlangen oder den Rücktritt vom Vertrag erklären. Die Nachbesserung gilt mit dem zweiten vergeblichen Versuch als fehlgeschlagen, soweit nicht aufgrund des Vertragsgegenstands weitere Nachbesserungsversuche angemessen und dem Besteller zumutbar sind. Schadensersatzansprüche zu den nachfolgenden Bedingungen wegen des Mangels kann der Käufer erst geltend machen, wenn die Nacherfüllung fehlgeschlagen ist. Das Recht des Käufers zur Geltendmachung von weitergehenden Schadensersatzansprüchen zu den nachfolgenden Bedingungen bleibt hiervon unberührt.
- Ist der Besteller Unternehmer verjähren die Gewährleistungs-Ansprüche ein Jahr nach Ablieferung der Ware bei dem Besteller, es sei denn, wir haben den Mangel arglistig verschwiegen; in diesem Fall gelten die gesetzlichen Regelungen. Ist der Besteller Verbraucher, bleibt es bei den gesetzlichen Verjährungsfristen.
- Ist der Besteller Unternehmer, sind wir entsprechend den gesetzlichen Vorschriften zur Rücknahme der neuen Ware bzw. zur Herabsetzung (Minderung) des Kaufpreises auch ohne die sonst erforderliche Fristsetzung verpflichtet, wenn der Abnehmer des Bestellers als Verbraucher der verkauften neuen beweglichen Sache (Verbrauchsgüterkauf) wegen des Mangels dieser Ware gegenüber dem Besteller die Rücknahme der Ware oder die Herabsetzung (Minderung) des Kaufpreises verlangen könnte und dem Besteller ein ebensolcher daraus resultierender Rückgriffsanspruch entgegengehalten wird. Wir sind darüber hinaus verpflichtet, Aufwendungen des Bestellers, insbesondere Transport-, Wege-, Arbeits- und Materialkosten zu ersetzen, die dieser im Verhältnis zum Endverbraucher im Rahmen der Nacherfüllung aufgrund eines bei Gefährübergang von uns auf den Besteller vorliegenden Mangels der Ware zu tragen hatte. Der Anspruch ist ausgeschlossen, wenn der Besteller seinen nach § 377 HGB geschuldeten Untersuchungs- und Rügepflichten ordnungsgemäß nachgekommen ist.
- Die Verpflichtung gemäß Abschnitt VI Ziff. 4 ist ausgeschlossen, soweit es sich um einen Mangel aufgrund von Werkbaueigenschaften oder sonstiger vertraglicher Vereinbarungen handelt, die nicht von uns herrühren, oder wenn der Besteller gegenüber dem Endverbraucher eine besondere Garantie abgegeben hat. Die Verpflichtung ist ebenfalls ausgeschlossen, wenn der Besteller selbst nicht aufgrund der gesetzlichen Regelungen zur Ausübung der Gewährleistungsrechte gegenüber dem Endverbraucher verpflichtet war oder diese Rüge gegenüber einem ihm gestellten Anspruch nicht vorgenommen hat. Dies gilt auch, wenn der Besteller gegenüber dem Endverbraucher Gewährleistungen übernommen hat, die über das gesetzliche Maß hinausgehen.
- Wir haften uneingeschränkt nach den gesetzlichen Bestimmungen für Schäden an Leben, Körper und Gesundheit, die auf einer fahrlässigen oder vorsätzlichen Pflichtverletzung von uns, unseren gesetzlichen Vertretern oder unseren Erfüllungsgehilfen beruhen, sowie für Schäden, die von der Haftung nach dem Produkthaftungsgesetz umfasst werden. Für Schäden, die nicht von Satz 1 erfasst werden und die auf vorsätzlichen oder grob fahrlässigen Vertragsverletzungen sowie Arglist von uns, unseren gesetzlichen Vertretern oder unseren Erfüllungsgehilfen beruhen, haften wir nach den gesetzlichen Bestimmungen. Soweit wir, unsere gesetzlichen Vertreter oder unsere Erfüllungsgehilfen nicht vorsätzlich gehandelt haben, ist aber die Schadensersatzhaftung für Fälle die nicht von Satz 1 erfasst werden, auf den vorhersehbaren, typischerweise eintretenden Schaden begrenzt. In dem Umfang, in dem wir bezüglich der Ware oder Teile derselben eine Beschaffenheits- und/oder Haltbarkeitsgarantie abgegeben haben, haften wir auch im Rahmen dieser Garantie. Für Schäden, die auf dem Fehlen der garantierten Beschaffenheit oder Haltbarkeit beruhen, aber nicht unmittelbar an der Ware eintreten, haften wir allerdings nur dann, wenn das Risiko eines solchen Schadens ersichtlich von der Beschaffenheits- und Haltbarkeitsgarantie erfasst ist.
- Wir haften auch für Schäden, die durch einfache Fahrlässigkeit verursacht werden, soweit die Fahrlässigkeit die Verletzung solcher Vertragspflichten betrifft, deren Einhaltung für die Erreichung des Vertragszwecks von besonderer Bedeutung ist (Kardinalpflichten). Wir haften jedoch nur, soweit die Schäden typischerweise mit dem Vertrag verbunden und vorhersehbar sind.
- Eine weitergehende Haftung ist ohne Rücksicht auf die Rechtsnatur des geltend gemachten Anspruchs ausgeschlossen, dies gilt insbesondere auch für deliktische Ansprüche oder Ansprüche auf Ersatz vergeblicher Aufwendungen statt der Leistung; hiervon unberührt bleibt unsere Haftung gemäß Abschnitt IV Ziff. 2 bis Abschnitt IV Ziff. 4 dieses Vertrages. Soweit unsere Haftung ausgeschlossen oder beschränkt ist, gilt dies auch für die persönliche Haftung unserer Angestellten, Arbeitnehmer, Mitarbeiter, Vertreter und Erfüllungsgehilfen.
- Schadensersatzansprüche des Bestellers wegen eines Mangels verjähren ein Jahr ab Ablieferung der Ware. Dies gilt nicht im Fall von uns, unseren gesetzlichen Vertretern oder unseren Erfüllungsgehilfen verschuldeten Verletzungen des Lebens, des Körpers oder der Gesundheit, oder wenn wir, unsere gesetzlichen Vertreter vorsätzlich oder grob fahrlässig gehandelt haben, oder wenn unsere einfachen Erfüllungsgehilfen vorsätzlich gehandelt haben.

## VII. Eigentumsvorbehalt

- Bis zur Erfüllung aller Forderungen, die uns gegen den Besteller zustehen, bleibt die gelieferte Ware (Vorbehaltsware) unser Eigentum. Ist der Kunde Unternehmer, bleibt die von uns gelieferte Ware bis zur vollständigen Bezahlung sämtlicher Forderungen aus unserer Geschäftsbeziehung mit dem Unternehmer unser Eigentum. Im Falle des vertragswidrigen Verhaltens des Bestellers, z.B. Zahlungsverzug, haben wir nach vorheriger Setzung einer angemessenen Frist das Recht, die Vorbehaltsware zurückzunehmen. Nehmen wir die Vorbehaltsware zurück, stellt dieses einen Rücktritt vom Vertrag dar. Wir sind berechtigt, die Vorbehaltsware nach der Rücknahme zu verwerten. Nach Abzug eines angemessenen Betrages für die Verwertungskosten, ist der Verwertungserlös mit den uns vom Besteller geschuldeten Beträgen zu verrechnen.
- Der Besteller hat die Vorbehaltsware pfleglich zu behandeln und diese auf seine Kosten gegen Feuer-, Wasser- und Diebstahlschäden ausreichend zum Neuwert zu versichern. Wartungs- und Inspektionsarbeiten, die erforderlich werden, sind vom Besteller auf eigene Kosten rechtzeitig durchzuführen.
- Der Besteller ist berechtigt, die Vorbehaltsware ordnungsgemäß im Geschäftsverkehr zu veräußern und/oder zu verwenden, solange er nicht in Zahlungsverzug ist. Verpfändungen oder Sicherungsübereignungen sind unzulässig. Die aus dem Weiterverkauf oder einem sonstigen Rechtsgrund (Versicherung, unerlaubte Handlung) bezüglich der Vorbehaltsware entstehenden Forderungen (einschließlich sämtlicher Saldoforderungen aus Kontokorrent) tritt der Besteller bereits jetzt sicherungshalber in vollem Umfang an uns ab; wir nehmen die Abtretung hiermit an. Wir ermächtigen den Besteller widerruflich, die an uns abgetretenen Forderungen für dessen Rechnung in eigenen Namen einzuziehen. Die Einzugsermächtigung kann jederzeit widerrufen werden, wenn der Besteller seinen Zahlungsverpflichtungen nicht ordnungsgemäß nachkommt. Zur Abtretung dieser Forderung ist der Besteller auch nicht zum Zwecke des Forderungszinzins im Wege des Factoring befugt, es sei denn, es wird gleichzeitig die Verpflichtung des Factors begründet, die Gegenleistung in Höhe der Forderungen solange unmittelbar an uns zu bewirken, als noch Forderungen von uns gegen den Besteller bestehen.
- Eine Verarbeitung oder Umbildung der Vorbehaltsware durch den Besteller wird in jedem Fall für uns vorgenommen. Sofern die Vorbehaltsware mit anderen, uns nicht gehörenden Sachen verarbeitet wird, erwerben wir das Miteigentum an der neuen Sache im Verhältnis des Wertes der Vorbehaltsware (Rechnungsbetrag inklusive der Umsatzsteuer) zu den anderen verarbeiteten Sachen im Zeitpunkt der Verarbeitung. Für die durch Verarbeitung entstehende neue Sache gilt das Gleiche wie für die Vorbehaltsware. Im Falle der untrennbaren Vermischung der Vorbehaltsware mit anderen, uns nicht gehörenden Sachen erwerben wir Miteigentum an der neuen Sache im Verhältnis des Wertes der Vorbehaltsware (Rechnungsbetrag inklusive der Umsatzsteuer) zu den anderen vermischten Sachen im Zeitpunkt der Vermischung. Ist die Sache des Bestellers in Folge der Vermischung als Hauptsache anzusehen, sind der Besteller und wir uns einig, dass der Besteller uns anteilmäßig Miteigentum an dieser Sache überträgt; die Übertragung nehmen wir hiermit an. Unser so entstandenes Allein- oder Miteigentum an einer Sache verwarht der Besteller für uns.
- Bei Zugriffen Dritter auf die Vorbehaltsware, insbesondere Pfändungen, wird der Besteller auf unser Eigentum hinweisen und uns unverzüglich benachrichtigen, damit wir unsere Eigentumsrechte durchsetzen können. Soweit der Dritte nicht in der Lage ist, uns die in diesem Zusammenhang entstehenden gerichtlichen oder außergerichtlichen Kosten zu erstatten, haftet hierfür der Besteller.
- Wir sind verpflichtet, die uns zustehenden Sicherheiten insoweit freizugeben, als der realisierbare Wert unserer Sicherheiten die zu sichernden Forderungen um mehr als 10 % übersteigt, dabei obliegt uns die Auswahl der freizugebenden Sicherheiten.

## VIII. Erfüllungsort, Gerichtsstand, anzuwendendes Recht

- Ist der Besteller Kaufmann, juristische Person des öffentlichen Rechts oder öffentlich rechtliches Sondervermögen, ist Leistungs- und Erfüllungsort für Lieferungen und Zahlungen unser Firmensitz Großbröderfeld.
- Ist der Besteller Kaufmann, juristische Person des öffentlichen Rechts oder öffentlich rechtliches Sondervermögen im Sinne von § 38 ZPO, so ist ausschließlicher Gerichtsstand für alle sich aus dem Vertragsverhältnis ergebenden Streitigkeiten –unabhängig vom Streitwert- das Amtsgericht Steinfurt.
- Es gilt das Recht der Bundesrepublik Deutschland, unter Ausschluss aller Kollisionsnormen und des Übereinkommens der Vereinten Nationen über den internationalen Warenverkauf (CISG).

## IX. Allgemeines

- Personen- und firmenbezogene Daten werden von uns unter Beachtung der gesetzlichen Vorschriften gespeichert.
- Sollten einzelne Bestimmungen dieses Vertrages ganz oder teilweise unwirksam sein oder ihre Rechtswirksamkeit später verlieren, so wird hierdurch die Gültigkeit des Vertrages im Übrigen nicht berührt werden. Für diesen Fall verpflichten sich die Parteien, anstelle der unwirksamen Regelung eine wirksame Regelung zu vereinbaren, die, soweit rechtlich möglich, dem mit der unwirksamen Regelung verfolgten wirtschaftlichen Zweck unter Berücksichtigung der in diesem Vertrag zum Ausdruck gekommenen Interessen der Parteien am nächsten kommt. Das gleiche gilt, soweit der Vertrag eine von den Parteien nicht vorhergesehene Lücke aufweist.



TENNIS  MEHL  
GMBH

Tennismehl

Tennisplatzzubehör

Tennisplatzbau

Ziegelsplittprodukte

[www.tennismehl24.com](http://www.tennismehl24.com)



**2019**  
**2020**

# TENNIS

## Zubehörkatalog

**TENNISMEHL GMBH**

Hundsberg 13  
97950 Großbrinderfeld  
Telefon 09391 9870-0  
Telefax 09391 9870-26  
[info@tennismehl.com](mailto:info@tennismehl.com)  
[www.tennismehl.com](http://www.tennismehl.com)